

uvex

2020



protecting people

Az innováció vállalati hagyományaink legfontosabb alkotórésze!

Tisztelt Vásárlóink!

Legfőbb célunk az emberek védelme. Nap mint nap arra törekszünk, hogy termékeinkkel és szolgáltatásainkkal a lehető legbiztonságosabbá tegyük a munkahelyeket, és az uvex safety group minden egyes munkatársa minden nap azért dolgozik, hogy megfeleljen az Önök által velünk és termékeinkkel szemben támasztott elvárásoknak, sőt, felül is múlja azokat.

E cél elérése érdekében minden téren az innovációra támaszkodunk!

Olyan termékeket fejlesztünk, amelyek funkcióikat illetően mércét állítanak fel, és gyakran meghaladják a szabvány által előírt követelményeket. Az átfogó, több terméket felölelő alapkutatás révén új technológiák, gyártási eljárások és anyagok alapját teremtjük meg.

Gyártóként az egész értékteremtési láncot befolyásolhatjuk, és folyamatosan optimalizáljuk gyártási folyamatainkat. Ez lehetővé teszi számunkra azt is, hogy vállalatunk minden területén innovatív, fenntartható koncepciókat dolgozzunk ki és vezessünk be.

Innovációs stratégiánkban fontos szerepet kap a vállalat és szolgáltatásaink digitalizációja is. A digitális üzleti folyamatok és online kompetenciánk bővítése mellett nagy hangsúlyt helyezünk teljesen új, a hordható technológiák körébe tartozó termékkoncepciók megvalósítására. Munkatársai aktív biztonságát szolgáló intelligens megoldásainkkal átfogó szolgáltatásokat nyújtunk, amelyek az Ön egyéni igényeihez igazíthatók.

Mindent megteszünk annak érdekében, hogy az uvex safety group a jövőben is az Ön hozzáértő és megbízható partnere maradjon a munkatársai biztonságát érintő összes kérdésben, és örömmel nyújtunk támogatást az embereknek biztosított védelem fontos feladatához.

Az UVEX SAFETY GROUP GMBH & Co.KG
vállalat vezetősége

Stefan Brück (vezérigazgató)
Stefan Wehner
Martin Leusmann



Martin Leusmann

Stefan Brück (CEO)

Stefan Wehner

Az uvex egy innovatív

márkarendszer-szolgáltató

nemzetközi gyártói kompetenciával. Stratégiai partnereink több országon átívelő, magasan kvalifikált hálózatot alkotnak a beszerzési és a forgalmazási területen egyaránt, ami lehetővé teszi számunkra, hogy termék- és szolgáltatáskínálatunkkal eleget tudjunk tenni a legkülönbözőbb piaci és ügyféligényeknek is.

Innováció

Ügyfeleink kívánságainak és elvárásainak figyelembevételével, valamint innovatív gyártási és folyamattechnológiák alkalmazásával munkavédelmi és munkavégzést támogató termékeket fejlesztünk, gyártunk és forgalmazunk, kiemelt hangsúlyt fektetve a minőségre, a funkcionalitásra és az innovációra. Átfogó szolgáltatási koncepciókkal az a célunk, hogy mérhető értékötletet teremtsünk ügyfeleink számára az egész világon.

Márka

Az uvex márka a jövőnk. Mindent megteszünk annak érdekében, hogy ügyfeleink, beszállítóink és dolgozóink folyamatosan megtapasztalják az általunk meghatározott márkavértékeket, és hogy a márka ereje révén maguk is sikereket érjenek el.

Digitális átalakulás

támogatja meglévő alapkompenciáinkat, további előnyt nyújtva az ügyfeleknek, lehetővé téve új üzleti modellek kifejlesztését (második sebesség, önálló üzleti egységek) és hozzájárulva az eddigi és jövőbeli gazdasági sikerek biztosításához.

Minőség

Gyártóként termékeinktől és szolgáltatásainktól rendkívül kiemelkedő minőséget várunk el. A „made in uvex” egy olyan ígéret ügyfeleink számára, amellyel jótállunk a minőségért, és amelyre bátran hagyatkozhatnak. Összhangot szeretnénk teremteni a gazdaság, az ökológiai szemlélet és a társadalmi felelősségvállalás között. Ennek elérése érdekében ambiciózus mércéket állítottunk fel gyártási telephelyeink és termékeink számára, amelyeket hálózati partnereink is a magukénak vallanak.

Protecting people

Számunkra az ember áll a középpontban. Vállalatunk kifejezett célja, hogy védelmet és támogatást nyújtsunk az embereknek munka- és szakmai környezetükben. Saját dolgozóinknak professzionális fejlődési és karrierlehetőségeket kínálunk egy nemzetközi, egyre inkább digitális megoldásokra átálló vállalatban. A digitális átalakulás keretében támogatjuk a kulturális változást.

Célunk

a dobogó
legfelső foka.



protecting people – Küldetés és felelősség



„Made in uvex“

Az uvex fenntarthatósággal összefüggő céljai kiterjednek az ökológia, a gazdaság, a munkakörülmények és emberi jogok, a dolgozók, a társadalom, valamint a termékek felelősségi területeire. Az uvex különös hangsúlyt fektet saját gyártási telephelyei kiépítésére és korszerűsítésére. Amikor az ügyfelek valamelyik uvex termék mellett döntenek, a „Made in uvex“ szellemisége érvényesül.

A „Made in uvex“ az uvex számára egyrészt a saját gyártási telephelyekre fordított figyelmet, másrészt a stratégiai, nagyrészt németországi és európai partnerekkel folytatott sokéves együttműködést jelenti. Ezáltal a teljes értékteremtési lánc az uvex saját kezében van, vagy pedig jelentős mértékben befolyásolni tudja azt – a termékötlettől és -fejlesztéstől a gyártáson át egészen a forgalmazásig.



Nézze meg filmünket:
„**protecting people**
– Küldetés, ambíció
és felelősség“



További információt

az uvex csoport fenntarthatósági jelentésében talál, amely a GRI-szabványokkal összhangban került összeállításra: uvex-group.com/en/responsibility

”

Több mint 90 éve gyártunk és forgalmazunk kiváló minőségű termékeket, amelyek biztosítják az emberek védelmét sportolás, szabadidős tevékenység és munkavégzés közben.

Aki védelmet szeretne nyújtani az embereknek, annak felelősséget kell vállalnia. Pontosan ebből a küldetésből vezethető le az elkötelezettség a fenntartható, társadalmilag és szociálisan felelős módon történő működés iránt.

“

Michael Winter, az uvex csoport ügyvezető tagja

Az uvex köztudottan CO₂-semlegesen növekszik

A vállalat mindenekelőtt a CO₂-kibocsátás terén tűzött ki nagyratörő célokat, és a következő évekre nézve CO₂-semleges növekedésre törekszik. Azt, hogy ez a cél nem csak vízió, az is bizonyítja, hogy az uvex safety group már az utóbbi három évben is közel negyedével tudta csökkenteni a CO₂-kibocsátását! Néhány üzem még ennél is jóval nagyobb csökkenést ért el: Például a lüneburgi uvex safety gloves 2016 óta a CO₂-kibocsátás 63%-át takarította meg. Ugyanebben az időszakban a védőszemüvegeket gyártó fürthi üzem 40%-os csökkenést könyvelhetett el.

uvex munkavédelem, Fürth

- egy hulladékudvar felújítása, a DIN EN ISO 14001 szabvány bevezetésének előkészítése keretében
- egy CO₂-csökkentő világítórendszer beépítése
- innovatív és erőforrás-kímélő áramoltató cellák telepítése a szemüveglencsék bevonásához
- energiagazdálkodási tanúsítvány a DIN EN ISO 50001 szabvány alapján

uvex safety gloves, Lüneburg

- környezetgazdálkodási rendszerre vonatkozó tanúsítvány a DIN EN ISO 140001 szabvány alapján
- hulladékgazdálkodás (a szelektíven gyűjtött hulladék aránya 98%)
- a sokkoló szárító átállítása gázüzemre
- energiagazdálkodási tanúsítvány a DIN EN ISO 50001 szabvány alapján

uvex safety Cagi, Ceva (Olaszország)

- környezetgazdálkodási rendszerre vonatkozó tanúsítvány a DIN EN ISO 140001 szabvány alapján
- PUR Waste Offensive – Projekt a poliuretán hulladékok mennyiségének csökkentése és az újrafelhasználásuk érdekében (35%-os újrahasznosítási arány)

uvex profisystem construction

Az építőiparban a legkülönbözőbb kihívásokkal kell szembenézni: Az építési területek előkészítő munkáitól a magas- és mélyépítésen át az épületgépészeti szerelésig és a belsőépítészetig. Ennek során nagyon lényeges az egyes ágazatok tökéletes együttműködése, valamint a tökéletesen összeállított védőfelszerelés.



Az uvex több mint 150 innovatív egyéni védőfelszerelést fejlesztett és választott ki az építőipar számára, amelyek kialakításuknak köszönhetően megfelelnek az iparág sajátos követelményeinek. Az uvex profisystem construction több mint 12 ágazatával az összes alkalmazási területet optimális módon fedi le, és maximális biztonságot, funkcionalitást és kényelmet nyújt a felhasználónak.



uvex munkavédelmi webáruház profiknak

Az egyéni védőeszközök teljes körű választéka mellett számos, az építőiparhoz szükséges további terméket talál az üzleti ügyfelek számára elérhető uvex munkavédelmi webáruházban:

uvex-safety-shop.com





Professzionális védelem építőipari szakembereknek

Különösen erős zaj? Veszélyes szikrázás? Káros hatású régi szennyezett terület? Az uvexnek minden alkalmazási célra van megfelelő megoldása – és professzionális védelmet nyújt tetőtől talpig. Az uvex munkabiztonsági szakértői kiválóan ismerik az építőiparra jellemző kihívásokat, és hozzáértésen alapuló tanácsot adnak a megfelelő egyéni védőeszköz kiválasztásához.



Az ezzel a szimbólummal jelölt összes termék különösen alkalmas az építőiparban történő használatra.

Kimagasló. Innováció és design.

**Az uvex márka világszerte nagyon jó hírnévnek örvend.
Az első osztályú teljesítményeket már számos nemzeti és nemzetközi díjjal ismerték el.**



Az uvex bekerült a Deutsche Standards „Marken des Jahrhunderts” („Az évszázad márkái”) kiadványába – és többek között a 2016-os évben egy innovatív védőszemüvegével az uvex neve egy teljes terméktípus szinonimájává vált.

2018-ban az uvex pheos cx2 védőszemüveg megkapta a German Innovation Award díjat – ez az innovációs díj az embert helyezi a középpontba, akinek jövőjét a díjazott termékek pozitívan befolyásolják.

A közepes méretű vállalatok közül az egyik leginnovatívabb céggként az uvex több alkalommal elnyerte a TOP 100 minőségi védjegyet.

A tervezés területén elismert díjak, mint pl. az iF product design award, a red dot design award vagy a German Design Award tanúsítják, hogy az uvex termékek esetében a kimagasló praktikusság együtt jár a tetszetős megjelenéssel.



2019-es díjazott: uvex 1 sport
uvex suXXeed
kollekció

2019-es jelölt: uvex x-fit pro
uvex x-fit

2018-as díjazott: uvex pheos cx2
uvex sportsline

2017-es díjazott: uvex handwerk
profisystem metal

2016-os különdíj: uvex 2 VIBRAM
(6502, 6503)



2018 legjobb terméke:
uvex x-fit pro

2017 legjobb terméke:
uvex 2

A legjobb munkaruházati márka, 2017:
uvex workwear
uvex suXXeed



2018
Minőség, design és funkcionalitás:
uvex x-fit pro

2017
Minőség, design, funkcionalitás és ergonómia:
uvex suXXeed

2016/2017
Innováció, minőség, design, funkcionalitás és ergonómia:
uvex 2



2018-as díjazott:
uvex pheos cx2 – a
German Innovation Award 2018
díj nyertese



2018-as díjazott: uvex 1 sport
2016-os díjazott: uvex pheos cx2



2018-as díjazott: uvex x-fit pro
uvex x-fit
uvex 1 sport

2016-os aranyérmes:
uvex 2 VIBRAM
(6502, 6503)



2018-as díjazott: uvex perfeXXion
2017-es díjazott: uvex pheos cx2

2016-os aranyérmes:
uvex pheos
sisakrendszer

uvex



uvex safety + uvex sports. Egy márka. Egy küldetés.



Az uvex termékek védelmet nyújtanak munkavégzés, sportolás vagy szabadidős tevékenység során egyaránt. A nemzetközi élsport partnereként az uvex világszerte több mint 1000 élsportolónak biztosít felszerelést, például síszemüveget, lovagló- vagy kerékpáros sisakot.

Az uvex safety és az uvex sports közötti tudáscserének köszönhetően termékeink még biztonságosabbak, praktikusabbak és kényelmesebbek – az együttműködésből mindkét termékágazat kölcsönösen profitál.

Ez mutatkozik meg például a supravision bevonatkészítési technológiánál, amelyet mind az uvex safety, mind az uvex sports terület alkalmaz. Az egyedülálló bevonatnak köszönhetően a sport- és védőszemüvegek egyáltalán nem párosodnak be, így a sport és a munka terén egyaránt hozzájárulnak a csúcsteljesítményhez.



Védőszemüvegek

Középpontban az innováció és a minőség

uvex szemvédelmi kompetenciaközpont

Legyen szó száras, kosár-, korrekciós vagy lézervédelmi szemüvegről: A bajorországi Fürthben az uvex olyan innovatív védőszemüvegeket fejleszt és gyárt, amelyek megfelelnek a legkomolyabb minőségi elvárásoknak is.

Az ISO 9001:2015 és ISO 50001:2011 tanúsítványokkal rendelkező üzem a legkorszerűbb technológiát alkalmazza, és szorosan együttműködik stratégiai partnereivel – ez tökéletes alap az úttörő technológiák kidolgozásához.

A standard számunkra nem elég

Az összes uvex munkavédelmi szemüveg gondos ellenőrzésen megy keresztül a vállalat saját tesztközpontjában. A nemzeti és a nemzetközi szabványok mellett minden uvex terméknek eleget kell tennie az uvex saját, fokozott követelményeket támogató normájának, amely többek között a védőszemüvegek funkcionalitását, ergonómikusságát, tartósságát és kényelmességét méri.

Az innovatív bevonatolási technológiák az uvex kulcskompetenciái közé számítanak: Ez első osztályú és rendkívül praktikus munkavédelmi szemüvegeket eredményez, amelyek tökéletesen megfelelnek az adott alkalmazási terület elvárásainak.



Újdonság: uvex i-5 és uvex megasonic

Ilyen az új uvex i-5 és uvex megasonic is, amelyeket először a 2019-es A+A 2019 szakvásáron mutattak be a nagyközönségnek. Termékeinkkel kapcsolatban bővebb tájékoztatást a 22/23. és a 48/49. oldalon talál.

Egy termék csak akkor érdemi ki az uvex nevet, ha a hatályos standardok minden elvárását túlteljesíti.



Kiváló látás a maximális biztonság érdekében

uvex bevonattechnológiai szakértelem



A lencsék bevonatának minősége döntő kritérium a védőszemüvegek szempontjából

A bepárásodott, megkarcolódott vagy szennyeződött lencsék jelentősen növelik a balesetveszélyt a mindennapi munka során. Az uvex neve már évtizedek óta egyet jelent a forradalmian új bevonatolási technológiákkal: Fürthben működő kompetenciaközpontunkban innovatív szemüveglencsákat és -bevonatokat fejlesztünk és gyártunk, minden alkalmazási terület számára.

A lencse két oldala – kétféle kihívás

A speciális gyártási eljárás jelenti a döntő különbséget: A hagyományos eljárástól eltérően az uvexnél a gyártási folyamat során a lencsék mindkét oldalát más-más bevonattal lehet ellátni.

A szabvány ismerete és felülmúlása

A szokványos védőszemüvegek a lencse mindkét oldalán páráadásmentességet és karcállóságot biztosítanak – az optimális teljesítmény rovására. A karcállóság korlátozott, a páráadásmentes réteg pedig a szennyezett védőszemüveg rendszeres tisztítása következtében előbb-utóbb teljesen lekopik.

Mindig tökéletes teljesítmény

Ezzel szemben az uvex szemüvegbevonatok a teljesítmény és a tartósság tekintetében tökéletesen a különböző munkakörülményeknek megfelelően vannak kialakítva (lásd a következő oldalakat).

Így például a lencse könnyen szennyeződő és karcolódó külső oldalát az uvexnél törhetetlenül kemény és könnyen tisztítható karcálló bevonattal látják el. Ezzel ellentétben a páramentesítő hatásról hosszú ideig gondoskodó réteget, amely tartósan a lencsén marad és nem kopik le arról, a lencse belső oldalára kell felvinni.

Az eredmény: rendkívül praktikus és tartós védőszemüvegek – a tiszta látásért és a maximális biztonságért, minden helyzetben

száraz 0% PT



uvex supravision excellence

- különböző bevonattulajdonságok kiváló kombinációja egyetlen lencsén
- rendkívül karc- és vegyszerálló a lencse könnyen szennyeződő és karcolódó külső oldalán
- tartósan párasodásmentes a lencse belső oldalán, amely a megerőltető munka miatt jellemzően gyorsabban bepárásodik
- a párasodásgátló hatás a lencse többszöri tisztítása után sem szűnik meg
- alkalmazási területek: kiválóan alkalmas munkahelyek széles köre számára

hideg -20 °C



-10 °C

-5 °C

uvex supravision plus

- mindkét oldalon tartósan párasodásmentes és karcálló
- a párasodásgátló hatás a lencse többszöri tisztítása után sem szűnik meg
- alkalmazási területek: olyan környezetek, amelyekben gyakori a hőmérséklet- és páratartalom-ingadozás

Találja meg az Ön számára optimális bevonatot

1. Válassza ki a vízszintes hőmérséklet-tengelyen a munkahelyére jellemző, fokban megadott értéket.
2. Határozza meg a környezet páratartalmát százalékban, és keresse meg az értéket az átlós tengelyen.
3. A függőleges tengelyen állapítsa meg a szennyeződés mértékét.
4. Kösse össze a három pontot úgy, hogy háromszöget alkossanak.

A háromszögön belül a legnagyobb területű rész mutatja meg, melyik az alkalmazásához legjobban illő bevonat.

szennyezett

uvex supravision sapphire

- mindkét oldalon rendkívül karcálló és vegyi anyagoknak ellenálló
- az Easy-to-Clean hatásnak köszönhetően nagyon jól tisztítható
- alkalmazási területek: zord, poros és/vagy piszkos munkakörnyezetek

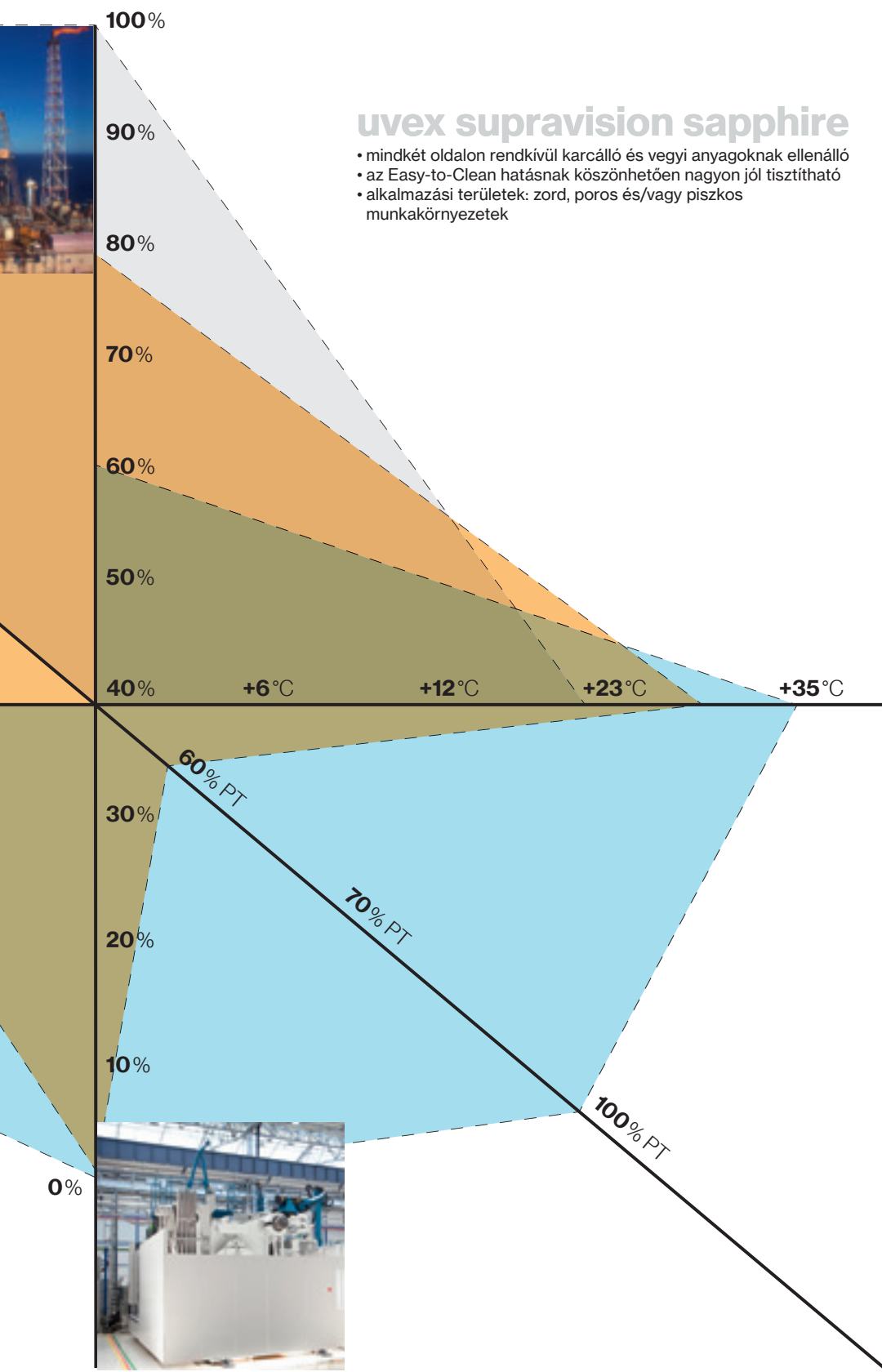

forró +35°C



tisztá

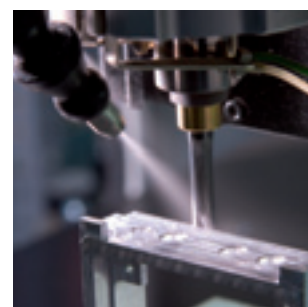

nedves 100% PT

Speciális bevonatok



uvex supravision extreme

Az ilyen bevonattal ellátott szemüveglencsék kívül karcállóak, belül pedig páramentések. A lencse belső oldala nem tud bepárasodni, mivel a bevonat nem telítődik. Ezenkívül a bevonatok tulajdonságai és teljesítményei tartósan, a szemüveg többszöri tisztítása után is megmaradnak. Ideális olyan alkalmazásokhoz, amelyeket a tartós páratelhelés és a magas szennyezettségi fok jellemez.



uvex supravision ETC (extreme temperature conditions, szélsőséges hőmérsékleti körülmények)

Az ilyen bevonattal ellátott szemüveglencsék egyik oldalon sem párasodnak, mert a bevonat nem telítődik. Ezenkívül a bevonatok tulajdonságai és teljesítményei tartósan, a szemüveg többszöri tisztítása után is megmaradnak. Olyan alkalmazásokhoz ideális, amelyeknél a hőmérséklet erősen ingadozik.



uvex supravision variomatic

Az ilyen bevonattal ellátott szemüveglencsék fényre sötétedő szűrők, amelyek az UV-sugarakra reagálnak. A variomatic lencsék 10 másodpercen belül automatikusan besötétednek, és 30 másodperc után kivilágosodnak, így optimális látást tesznek lehetővé. Természetesen a jól bevált uvex supravision excellence technológiával (párasodásmentes belső oldal, rendkívüli karcálló külső oldal) készültek. Különösen olyan alkalmazásokhoz ideális, amelyeknél gyakran kell bentről ki vagy világos helyről sötétre menni.



uvex supravision clean

Az ilyen bevonattal ellátott szemüveglencsék autoklávozhatók és vegyszerállóak. Párasodásmentes belső oldal, rendkívül karcálló külső oldal. A párasodásmentesség 15–20 autoklávozási ciklusig marad meg. A bevonat tökéletes párasodásmentességet, valamint maximális látást biztosít.



uvex infradur

Az ilyen bevonattal ellátott lencsék mindkét oldalon karcállóak, és minimálisra csökkentik a hegesztési szikrák beégését.

uvex infradur plus

Az ilyen bevonattal ellátott szemüveglencsék belül páramentések, kívül pedig rendkívül karcállóak, és minimálisra csökkentik a hegesztési szikrák beégését.

Jelölések és szabványok

Jelölések a kereten

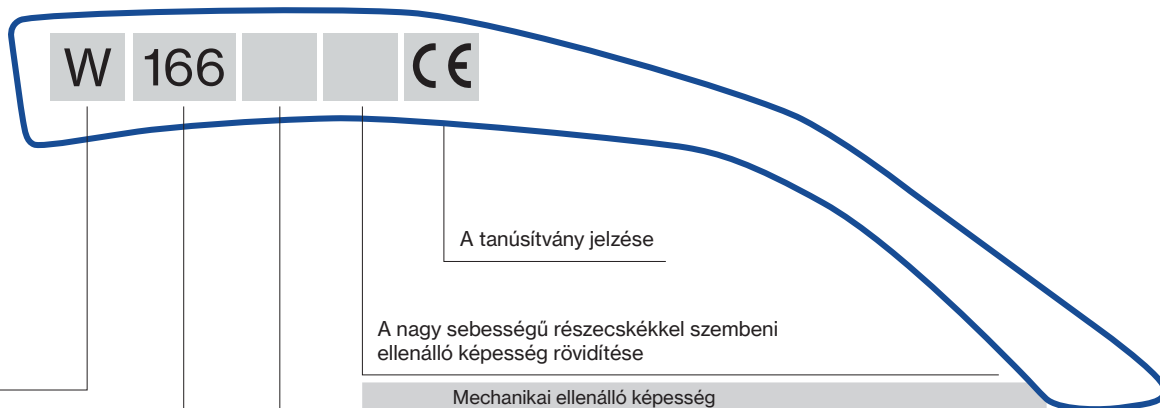

A gyártó azonosítójele

Az EN szabvány száma

A tanúsítvány jelzése

A nagy sebességű részecskékkel szembeni ellenálló képesség rövidítése

Mechanikai ellenálló képesség	
Nincs	Minimális ellenálló képesség (csak szűrők esetén)
S	Fokozott ellenálló képesség (csak szűrők esetén)
F	Kis energiájú ütődés (45 m/s)
B	Közepes energiájú ütődés (120 m/s)
A	Nagy energiájú ütődés (190 m/s)
T	Szélsőséges hőmérsékleten tesztelve (-5°C, +55°C)

Alkalmazási területek

Megnevezés	Az alkalmazási területek leírása	
Nincs	Általános használat	Nincs különösebb mechanikai kockázat, UV- és/vagy látható infravörös sugárzás jelentette veszély
3	Folyadékok	Folyadékok (cseppek és fröccsenő folyadék)
4	Durva por	5µm-nél nagyobb szemcseméretű por
5	Gáz és finom por	Gáz, gőzök, ködök, füstök és 5µm-nél kisebb szemcseméretű por
8	Ívkisülés	Elektromos ívkisülés elektromos berendezések rövidzárlata esetén

A lencsék jelölése

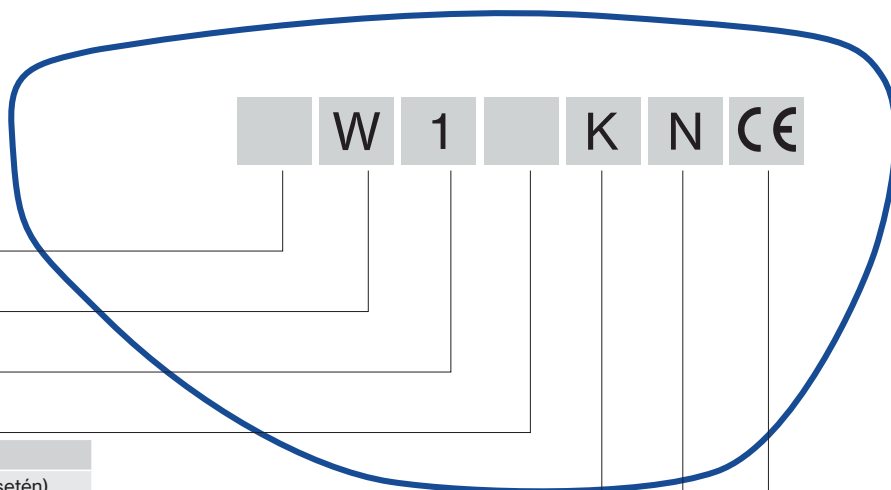

Védelmi fokozat (csak szűrők esetén)

A gyártó azonosítójele

Optikai osztály

A mechanikai ellenálló képesség rövidítése

Mechanikai ellenálló képesség	
Nincs	Minimális ellenálló képesség (csak szűrők esetén)
S	Fokozott ellenálló képesség (csak szűrők esetén)
F	Kis energiájú ütődés (45 m/s)
B	Közepes energiájú ütődés (120 m/s)
A	Nagy energiájú ütődés (190 m/s)
T	Szélsőséges hőmérsékleten tesztelve (-5°C, +55°C)

A kopásállóság jelzése

A párásodással szembeni védelem jelzése

A tanúsítvány jelzése

A lencse színezése

Megfelelő lencse minden fényviszonyhoz



VÍZTISZTA

Védelem: UV400
Jelölés: 2(C)-1,2
Fényáteresztés: kb. 91%
Szabvány: EN 166, EN 170

Védelem **mechanikai kockázatok ellen, vakító fény elleni védelem nincs**



BOROSTYÁNSÁRGA

Védelem: UV400
Jelölés: 2(C)-1,2
Fényáteresztés: kb. 88%
Szabvány: EN 166, EN 170

Védelem **mechanikai kockázatok ellen, vakító fény elleni védelem nincs, kontrasztnövelés**



CBR 65

Védelem: UV400
Jelölés: 5-1,4
Fényáteresztés: 65%
Szabvány: EN 166, EN 172

Védelem, amely a **felszabadult, összpontosító látás élményét** nyújtja

uvex sportstyle (29. o.),
uvex pheos cx2 (30. o.)
uvex super f OTG (64. o.)
uvex pheos cx2 sonic (50. o.)



AR (antireflex/tükröződésmentes)

Védelem: UV400
Jelölés: 2(C)-1,2
Fényáteresztés: kb. 96,5%
Szabvány: EN 166, EN 170

Kiváló védelem **tükröződés és fényvisszaverődés esetén,** nagy fényáteresztés

uvex sportstyle (29. o.),
uvex i-3, uvex i-3 s (34., 35. o.)

Nem szükséges a vakító fény ellen védő színezés ←



74–100%
fényáteresztés



58–80%
fényáteresztés

Szemüveglencse-színezés

Meghatározás



BARNA

Védelem: UV400
Jelölés: 5-2,5
Fényáteresztés: 20%
Szabvány: EN 166, EN 172

Védelem a természetes vakító fény ellen, jelzőszín-felismerésel és kontrasztnövelő hatással
uvex i-vo (59. o.),
uvex skyper (41. o.),
uvex ultrasonic (53. o.)



POLAVISION

Védelem: UV400
Jelölés: 5-3,1
Fényáteresztés: 14%
Szabvány: EN 166, EN 172

Zavaró felületi visszaverődések csökkentése a szórt fény kiszűrésével
uvex polavision (43. o.)



EZÜST TÜKRÖS 53%

Védelem: UV400
Jelölés: 5-1,7
Fényáteresztés: 53%
Szabvány: EN 166, EN 172

Védelem változó fényviszonyok mellett
uvex pheos/uvex pheos s (31., 32. o.),
uvex i-works (36. o.),



EZÜST TÜKRÖS 12%

Védelem: UV400
Jelölés: 5-3,1
Fényáteresztés: 12%
Szabvány: EN 166, EN 172

Védelem a rendkívül erős, mesterséges vagy természetes vakító fénytől, jelzőszín-felismeréssel
uvex i-3 (34. o.)
uvex pheos cx2 (30. o.)
uvex sportstyle (29. o.)



SZÜRKE 23%

Védelem: UV400
Jelölés: 5-2,5
Fényáteresztés: 23%
Szabvány: EN 166, EN 172

Védelem a természetes vakító fény ellen, jelzőszín-felismeréssel



SZÜRKE 14%

Védelem: UV400
Jelölés: 5-3,1
Fényáteresztés: 14%
Szabvány: EN 166, EN 172

Védelem a természetes vakító fény ellen, jelzőszín-felismeréssel
uvex astrospec 2.0 (37. o.),
uvex u-sonic (51. o.)

Kontrasztnövelő színezés ajánlott

Nem szükséges kontrasztnövelő színezés

▶ Vakító fény ellen védő színezés ajánlott



43–58%
fényáteresztés



18–29%
fényáteresztés



8–18%
fényáteresztés

uvex UV400

100% UV-védelem. 100% biztonság. 100% uvex.

Az EN166/170 szabvány a védőszemüvegekre vonatkozóan 380 nm-ig terjedő UV-védelmet ír elő. A legfrissebb tudományos eredmények alapján ez nem elegendő. A WHO is 400 nm-ig terjedő UV-védelmet javasol.



A WHO UV400 védelemre vonatkozó ajánlásának okai világosak. A szem külső szövetei, a szaruhártya és a lencse teljes mértékben elnyelik az UV-fényt. AZ UVB-fény itt főleg sejt szinten károsítja, az UVA azonban fokozottabban mélyre hatoló hatást, hővel összefüggő károkat okoz, továbbá felerősíti az UVB hatását.

Dr. rer. nat. Olaf Strauß egyetemi professzor



uvex UV400 – az összes uvex védőszemüveghez jár
Legyen szó víztiszta vagy színezett lencséről: A hatékony UV-védelmet nyújtó uvex UV400 az összes uvex védőszemüveg esetében „alap-felszereltség” – ugyanúgy, ahogy a kellemes viselési élmény, a sportos dizájn és az extra kategóriájú lencsebevonatok.

Ha nem süt a nap, az UV-sugarak akkor is terhelik a szemet
Szabadban történő munkavégzés során a szem rendszeresen ki van téve a káros UV-sugárzásnak, még akkor is, ha felhős az ég. A következmény: A megfelelő védelem hiánya olyan veszélyes, tartós károsodáshoz vezethet, mint a szaruhártya sérülése, a szürke hályog vagy a megvakulás. Emellett a védelem hiánya hozzájárul a szem körüli érzékeny bőrszövet sejtjeinek öregedéséhez és a tumorképződéshez.

100%-os védelem a veszélyes UVA- és UVB-sugárzással szemben

A szem és a körülötte lévő bőr érdekében

Sugárzás nm-ben

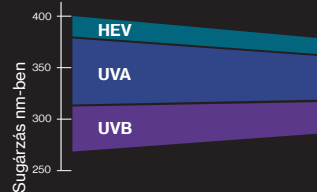

uvex UV400

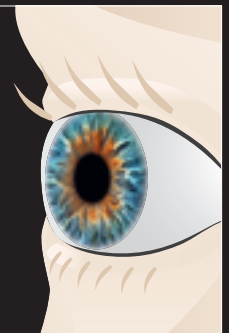

Az uvex UV400 közel 100%-os védelmet nyújt az UVA- és UVB-sugárzással, valamint a nagy energiájú látható fénnel (HEV) szemben, 400 nm hullámhosszig.

Az uvex UV400 nemcsak kiszűri az összes UV-sugarat (amelyek 20%-át a 380 nm-es lencse átengedi), hanem ezenfelül teljes körűen csökkenti a hővel összefüggő sejtmodosulásokat is, amelyek következtében ez a tényező a 380 és 400 nm közötti tartományban előforduló összes sejtkárosodást tekintve a 10-szeresére nő. Ráadásul a szűrő 15%-kal csökkenti a retina számára káros, agresszív, látható kék fényt (HEV) is.

uvex védőszemüvegek
100% biztonság.





uvex CBR65

Felszabadult látási élmény, kifáradás nélkül

Megelőző védelem kék fény ellen

Az uvex CBR65-lencsetechnológia tulajdonságai jelentősen különböznek az uvex UV400-étól.

és kiszűri a nagy energiájú, látható kék fény akár 50%-át (High Energy Visible Light, HEV), amely a 380 nm és 450 nm közötti tartományban főleg a retinát károsítja.

A 450 nm-es tartományon túl a fénynek csupán 60–70%-a jut el a retináig.



Contrast

Kontrasztnövelés

Az érezhetően kontrasztos és kellemes látási élmény érdekében, még szórt fény esetében is.

Bluelight reduction

Kékfény-csökkentés

Az extrém világos munkahelyekre jellemző kék fényt akár 50%-kal csökkenti.

Relaxed vision

Látás erőfeszítés nélkül

A szem hosszabb ideig tartó munka esetén is kevésbé fárad el – felszabadult látás a jobb odafigyelés és összpontosítás érdekében.

65% transmission

Enyhe színezés

Optimális védelem a vakító fényvel szemben – a rendkívül erős mesterséges és természetes fény jelentette látási kihívások miatt.

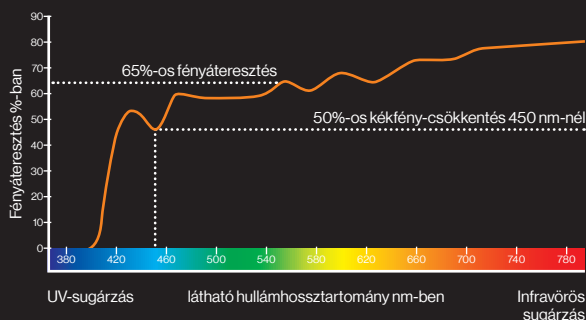

A szemet érő kékfény-terhelés az intenzív médiahasználat (PC, okostelefon, tablet, LED-es tévé stb.), valamint a villanykörték LED-re cserélése miatt rendkívüli mértékben megnőtt. Ez rövid távon túlerőltetéshez, fejfájáshoz vagy koncentrációs zavarokhoz vezethet, hosszú távon pedig növelheti az időskori makuladegeneráció kockázatát.

Az uvex CBR65 megbízhatóan védi a szemet az egészségügyi kockázatoktól, és az ember „belső órája” sem zavarodik össze.

További információ:
uvex-safety.com/en/product-group/uvex-cbr65/



9193064



9169164



9198064



9309064

Cikkszám	uvex sportstyle CBR65 9193064	uvex pheos cx2 CBR65 9198064	uvex super f OTG CBR65 9169164	uvex pheos cx2 sonic CBR65 9309064
Kivitel	uvex supravision extreme napfényszűrő	uvex supravision excellence napfényszűrő	uvex supravision excellence napfényszűrő	uvex supravision extreme napfényszűrő
Szabvány	EN 166, EN 172	EN 166, EN 172	EN 166, EN 172	EN 166, EN 172
Keret	fehér, fekete W 166 FT CE	fehér, fekete W 166 FT CE	fehér, fekete W 166 FT CE	fehér, fekete W 166 34 BT CE
Szemüveglencse	PC CBR65 UV400	PC CBR65 UV400	PC CBR65 UV400	PC CBR65 UV400
Tömeg	5-1,4 W1 FTKN CE 23 g	5-1,4 W1 FTKN CE 28 g	5-1,4 W1 FTKN CE 39 g	5-1,4 W1 BTKN CE 34 g
Rendelésimennyiség-egység	5 darab	5 darab	5 darab	5 darab

uvex

uvex i-5

részletgazdag – modern – megbízható

Maximális biztonságot nyújtó innovatív, modern dizájn: Az „x-tended” (kiszélesített) szem- és oldalsóvédőnek köszönhetően az uvex i-5 különösen megbízható védelmet nyújt a szemnek, minden helyzetben.

A jól átgondolt jellemzők biztosítják, hogy viselése hosszabb használat esetén is kényelmes legyen.



3 fokozatú dőlésszög,
amely egyszerű illeszkedést tesz
lehetővé bármilyen arcformához

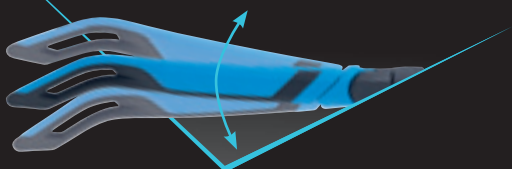

x-tended oldalsóvédő
a szem oldalsó területének
optimális védelme érdekében

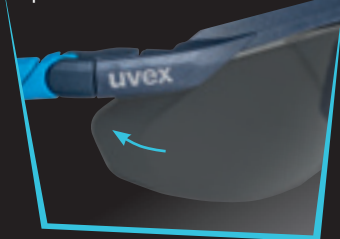

x-tended szemvédő
a részecskékkel, porral és szennyeződéssel szemben nyújtott
hatékonyabb védelem érdekében

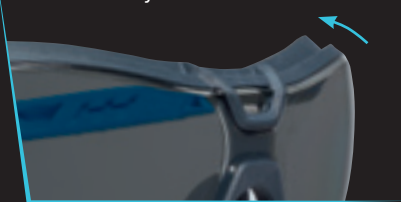

uvex supravision
bevonattechnológia

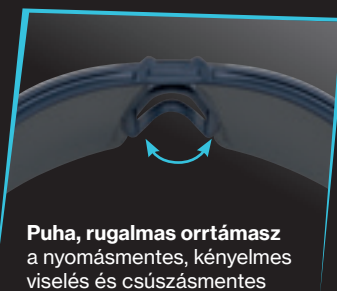

x-twist technológia
a fejformához való rugalmas, kényelmes
hozzáigazítás érdekében

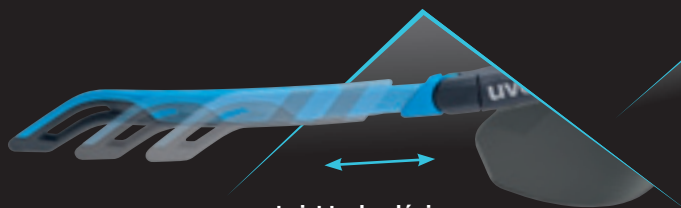

Puha, rugalmas orrtámasz
a nyomásmentes, kényelmes
viselés és csúszásmentes
tartás érdekében

MADE IN GERMANY 

Védőszemüvegek

uvex i-5



9183265



9183281



További információt az uvex-safety.com/en/i5 oldalon talál (vagy olvassa be a QR-kódot).

uvex i-5

- puha, rugalmas orrtámasz a nyomásmentes, kényelmes viselés és csúszásmentes tartás érdekében
- x-tended szemvédő a lebegő részecskékkel, porral és szennyeződéssel szemben nyújtott fokozottabb védelem érdekében
- x-tended oldalvédő a megnövelt oldalsó védelemhez
- a 3 fokozatú dőlésszög egyszerű illeszkedést tesz lehetővé bármilyen arcformához
- x-twist technológiájú, állítható hosszúságú száruk a fejformához való rugalmas, kényelmes hozzáigazítás érdekében
- a puha szárvégek nyomásmentes és csúszásbiztos illeszkedést tesznek lehetővé
- jól bevált uvex supravision bevonattechnológiával
- fémmentes

uvex i-5		
Cikkszám	9183265	9183281
Kivitel	uvex supravision excellence	uvex supravision excellence napfényszűrő
Szabvány	EN 166, EN 170	EN 166, EN 172
Keret	antracit, kék W 166 FT CE	antracit, lime W 166 FT CE
Szemüveglencse	PC színtelen UV400	PC szürke 23% UV400
Tömeg	2C-1,2 W1 FTKN CE 29 g	5-2,5 W1 FTKN CE 29 g
Rendelésimennyiség-egység	5 darab	5 darab

uvex

uvex x-fit pro Viselése szembeötlően kényelmes

Optimális védelmet nyújt, és tökéletesen fel van szerelve, legyen szó bármilyen használatról:

Az uvex x-fit pro védőszemüvegek hozzáigazíthatók az Ön egyéni igényeihez.

A még nagyobb biztonság és teljesítőképesség érdekében.



proErgo | uvex Comfort Slider

A szár a rugalmas dőlésnek köszönhetően ergonomikusan igazodik minden arcformához – az optimális illeszkedés érdekében.

Az uvex Comfort Sliderek eltolásával megváltozik (A) a lencse dőlésszöge (B)

uvex x-fit lencsekialakítás

Az innovatív lencsekialakítás optimális illeszkedést tesz lehetővé.

proGrip | uvex fejpánt

A fokozatmentesen állítható és fémmentes fejpánt stabilan rögzíti a védőszemüveget, bármilyen használat során. (Cikkszám: 9958023)

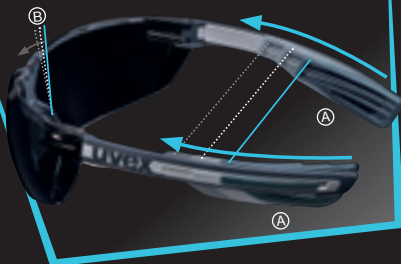

A praktikus tartozékokat egyszerűen csatlakoztassa az intelligens szárrendszerhez

proComfort | uvex orrtámasz

A karakteres „x-design”-t képviselő, puha orrtámasz hosszabb használat esetén is kényelmes viselést biztosít.

uvex High-Performance Coating
Az uvex supravision bevonat-technológia kítűnő réteggel látja el a szemüveget.

proLux | uvex LED mini lámpa
A fényes, állítható LED lámpa rossz fényviszonyok esetén is gondoskodik a jó láthatóságról. (Cikkszám: 9999100)

proFix | uvex szemüvegszár
Az uvex duo component technológiának köszönhetően az elastikus szárvégek stabilan illeszkednek, mégsem fejtenek ki nyomást.

MADE IN GERMANY

Védőszemüvegek

uvex x-fit pro



9199005



9199247



9199245



9199240



9199277



9199276



9999100



9958023



uvex x-fit pro

- modern stílusú védőszemüveg
- innovatív szár-csukló koncepció
- karakteres „x-design”-t képviselő, puha orrtámasz a maximálisan kényelmes viselésért
- az uvex duo component technológiának köszönhetően az elasztikus szárvégek stabilan illeszkednek, mégsem fejtnek ki nyomást
- az uvex Comfort Slider révén rugalmas dőlésszögű száruk
- optimális illeszkedés az innovatív lencsekialakításnak köszönhetően
- a szemüvegszáruk sokoldalú modulrendszerrel lehetővé teszi praktikus tartozékok felhelyezését
- fémmentes

Tartozékok:

- uvex LED mini lámpa: fényes, állítható LED lámpa, amely a megfelelő bal vagy jobb oldali adapterrel felhelyezhető az uvex x-fit vagy x-fit pro szemüvegszárakra, elemek: 4 gombem, L736F típus
- uvex x-fit fejpánt: uvex x-fit és x-fit pro modellekre szerelhető

uvex x-fit pro	9199005	9199247	9199245	9199240	9199277	9199276
Cikkszám	9199005	9199247	9199245	9199240	9199277	9199276
Kivitel	uvex supravision sapphire	uvex supravision excellence Slider nélkül	uvex supravision excellence	uvex supravision excellence kontrasztfokozó	uvex supravision excellence napfényszűrő, slider nélkül	uvex supravision excellence napfényszűrő
Szabvány	EN 166, EN 170	EN 166, EN 170	EN 166, EN 170	EN 166, EN 170	EN 166, EN 172	EN 166, EN 172
Keret	fehér, antracit	kék, antracit	kék, antracit	sárga, antracit	antracit, világosszürke	antracit, világosszürke
	W 166 FT CE	W 166 FT CE	W 166 FT CE	W 166 FT CE	W 166 FT CE	W 166 FT CE
Szemüveglencse	PC színtelen	PC színtelen	PC színtelen	PC borostyánsárga	PC szürke 23%	PC szürke 23%
	UV400	UV400	UV400	UV400	UV400	UV400
	2C-1,2 W1 FTK CE	2C-1,2 W1 FTKN CE	2C-1,2 W1 FTKN CE	2C-1,2 W1 FTKN CE	5-2,5 W1 FTKN CE	5-2,5 W1 FTKN CE
Tömeg	28 g	24 g	28 g	28 g	24 g	28 g
Rendelésimennyiség-egység	5 darab	5 darab	5 darab	5 darab	5 darab	5 darab

Cikkszám	uvex mini LED lámpa	Cikkszám	uvex x-fit pro fejpánt
Kivitel	2 adapterrel (bal és jobb oldali)	Kivitel	9958023 felszerelhető uvex x-fit és x-fit pro modellekre, fémmentes
Szín	adapter+ház: fekete fény: fehér	Szín	fekete
Rendelési egység	DB	Rendelésimennyiség-egység	5 darab

uvex

uvex x-fit

Stabilitás az x-design révén

Az uvex x-fit pontosan 23 grammot nyom a mérlegen. A sportos védőszemüveg a szemterület optimális lefedésével és kiváló hordhatóságával tűnik ki. A szemüveglencse x-design kialakítása és az áttetsző szemüveg-szár teszik az uvex x-fit modellt igazán figyelemreméltóvá.



Tökéletes illeszkedés a szem körüli terület lefedése
a legkülönbözőbb fejformákhoz

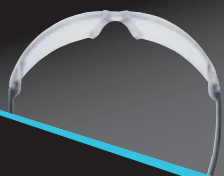

Könnyű védőszemüveg
mindössze 23 gramm

Innovatív szár-csukló koncepció
fémmentes

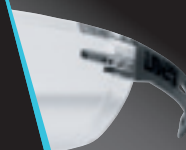

x-design
a stabilitásért



uvex supravision
bevonatechnológia

UV400 védelem
borostyánsárga vagy napfényszűrős
lencsével is

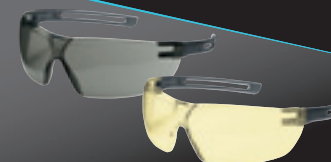

MADE IN GERMANY 

Védőszemüvegek

uvex x-fit



9199085



9199265



9199123



9199286



9199280



9958024

uvex x-fit

- klasszikus védőszemüveg ideális illeszkedéssel
- mindössze 23 grammos tömeg
- uvex supravision bevonattechnológia
- innovatív szár-csukló koncepció, amely lehetővé teszi uvex Comfort Slider felhelyezését az optimális illeszkedés érdekében
- fémmentes

uvex x-fit	9199085	9199265	9199123	9199286	9199280
Cikkszám	9199085	9199265	9199123	9199286	9199280
Kivitel	uvex supravision sapphire	uvex supravision excellence	uvex supravision excellence	uvex supravision excellence kontrasztfokozó napfényszűrő	uvex supravision excellence napfényszűrő
Szabvány	EN 166, EN 170	EN 166, EN 170	EN 166, EN 170	EN 166, EN 170	EN 166, EN 172
Keret	áttetsző szürke W 166 FT CE	áttetsző kék W 166 FT CE	áttetsző pink W 166 FT CE	áttetsző szürke W 166 FT CE	áttetsző szürke W 166 FT CE
Szemüveglencse	PC színtelen UV400 2C-1,2 W1 FTK CE	PC színtelen UV400 2C-1,2 W1 FTKN CE	PC színtelen UV400 2C-1,2 W1 FTKN CE	PC borostyánsárga UV400 2C-1,2 W1 FTKN CE	PC szürke 23% UV400 5-2,5 W1 FTKN CE
Tömeg	23 g	23 g	23 g	23 g	23 g
Rendelésimennyiség-egység	5 darab	5 darab	5 darab	5 darab	5 darab

uvex Comfort Slider	
Cikkszám	9958024
Kivitel	felhelyezhető uvex x-fit és x-fit pro szemüvegszárra
Szín	antracit
Rendelési egység	TASAK
Tartalom	5 pár

uvex védőszemüvegek

Ideális keskeny arcforma esetén is

Ahogy az emberek arcformája is egyedi, úgy a mi szemüvegeink kialakítása is más és más. Ez a termékínálatunkból készült válogatás többek között keskeny arcforma esetén ideális.

Optimális illeszkedésüknek és részben alakíthatóságuknak köszönhetően ezek a védőszemüvegek tökéletesen idomulnak a különböző fejformákhoz. Így a szem számára mindig védelmet biztosítanak a részecskék, szikrák és por ellen.

Az uvexnél bármilyen igényre van optimális védőszemüveg – keskeny fej- és arcformák esetén is.

uvex védőszemüvegek:



uvex i-3 s 9190



uvex pheos s 9192



uvex sportstyle 9193



uvex i-works 9194



uvex pheos cx2 9198



uvex x-fit 9199

uvex biztonsági kosárszemüvegek:



uvex pheos s guard 9192



uvex carbonvision 9307



uvex u-sonic 9308



uvex pheos cx2 sonic 9309



Védőszemüvegek

uvex sportstyle

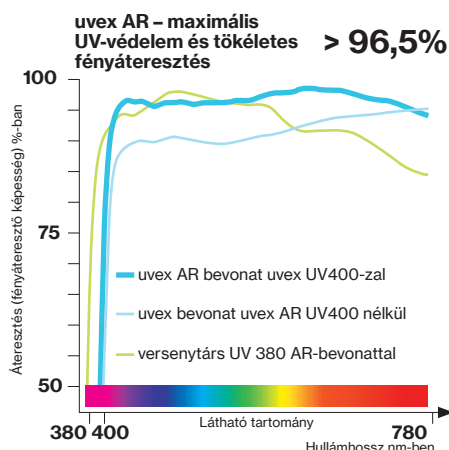

uvex sportstyle

- pehelykönnyű védőszemüveg sportos dizájnnal
- optimális látás az uvex szemüveglencse-geometriának köszönhetően
- puha, állítható orrtámasz és puha, csúszásmentes szárvégek (uvex duo component technology) gondoskodnak a szemüveg nyomásmentes illeszkedéséről
- uvex supravision bevonattechnológia

uvex sportstyle	9193080	9193265	9193376	9193838	9193064	9193280	9193885	9193880
Cikkszám	9193080	9193265	9193376	9193838	9193064	9193280	9193885	9193880
Kivétel	uvex supravision plus	uvex supravision excellence	uvex supravision extreme	uvex supravision AR teljesen tükröződésmentes	uvex supravision extreme	uvex supravision extreme	AF a belső oldalon napfényszűrő, tükrös ezüst	uvex supravision variomatic fényre sötétedő lencsék
Szabvány	EN 166, EN 170	EN 166, EN 170	EN 166, EN 170	EN 166, EN 170	EN 166, EN 172	EN 166, EN 172	EN 166, EN 172	EN 166, EN 170
Keret	fekete, szürke W 166 FT CE	fekete, lime W 166 FT CE	fekete, petrolkék W 166 FT CE	fekete, kék W 166 FT CE	fehér, fekete W 166 FT CE	fehér, fekete W 166 FT CE	fekete, szürke W 166 FT CE	fekete, antracit W 166 FT CE
Szemüveglencse	PC színtelen UV400 2C-1,2 W1 FTKN CE	PC színtelen UV400 2C-1,2 W1 FTKN CE	PC színtelen UV400 2C-1,2 W1 FTKN CE	PC színtelen UV400 2C-1,2 W1 FT CE	PC CBR65 UV400 5-1,4 W1 FTKN CE	PC szürke 23% UV400 5-2,5 W1 FTKN CE	PC tükrös ezüst, szürke UV400 5-3,1 W1 FTN CE	PC enyhén zöld UV400 2-1,2 W1 FTKN CE
Tömeg	23 g	23 g	23 g	23 g	23 g	23 g	23 g	23 g
Rendelésimennyiség-egységek/Rendelési egység	5 darab	5 darab	5 darab	5 darab	5 darab	5 darab	5 darab	DB

MADE IN GERMANY

Védőszemüvegek

uvex pheos cx2



9198275
9198257



9198258



9198261
9198256



9198285



9198064



9198237



9198885

uvex pheos cx2

- védőszemüveg modern, sportos, „x” márkájú kivitelben
- az „x-tended” (kiszélesített) szemvédőnek köszönhetően kényelmes védelem
- az x-twist technológia tökéletes, csúszásmentes illeszkedést és optimális védelmet nyújt
- nagy látómező a duoszférikus szemüveglencsének köszönhetően
- innovatív uvex duo component technológia a maximális viselési kényelemért
- jól kombinálható más egyéni védőeszközökkel
- uvex supravision bevonattechnológia

► Biztonsági kosárszemüveggént is kapható (lásd 50. oldal)



uvex pheos cx2					
Cikkszám	9198275	9198257	9198258	9198256	9198261
Kivitel	uvex supravision sapphire	uvex supravision excellence	uvex supravision excellence	uvex supravision excellence	uvex supravision extreme
Szabvány	EN 166, EN 170	EN 166, EN 170	EN 166, EN 170	EN 166, EN 170	EN 166, EN 170
Keret	kék, szürke W 166 FT CE	kék, szürke W 166 FT CE	piros, szürke W 166 FT CE	fekete, világoskék W 166 FT CE	fekete, világoskék W 166 FT CE
Szemüveglencse	PC színtelen UV400 2C-1,2 W1 FTK CE	PC színtelen UV400 2C-1,2 W1 FTKN CE	PC színtelen UV400 2C-1,2 W1 FTKN CE	PC színtelen UV400 2C-1,2 W1 FTKN CE	PC színtelen UV400 2C-1,2 W1 FTKN CE
Tömeg	28 g	28 g	28 g	28 g	28 g
Rendelésimennyiség-egység	5 darab	5 darab	5 darab	5 darab	5 darab

uvex pheos cx2				
Cikkszám	9198285	9198064	9198237	9198885
Kivitel	uvex supravision excellence kontrasztfokozó	uvex supravision excellence napfényszűrő	uvex supravision excellence napfényszűrő	AF a belső oldalon napfényszűrő, tükrös ezüst
Szabvány	EN 166, EN 170	EN 166, EN 172	EN 166, EN 172	EN 166, EN 172
Keret	fekete, sárga W 166 FT CE	fehér, fekete W 166 FT CE	fehér, fekete W 166 FT CE	kék, szürke W 166 FT CE
Szemüveglencse	PC borostyánsárga UV400 2C-1,2 W1 FTKN CE	PC CBR65 UV400 5-1,4 W1 FTKN CE	PC szürke 23% UV400 5-2,5 W1 FTKN CE	PC tükrös ezüst, szürke UV400 5-3,1 W1 FTN CE
Tömeg	28 g	28 g	28 g	28 g
Rendelésimennyiség-egység	5 darab	5 darab	5 darab	5 darab

Védőszemüvegek

uvex pheos



uvex pheos

- modern védőszemüveg divatos megjelenéssel és duoszférikus lencsetechnológiával
- fémmentes
- szabványos méretben vagy keskeny változatban is kapható
- felszerelt kiegészítő keretből álló készlet, puha párnázással és beállítható fejpánttal (uvex pheos guard)

- a szemöldök kiegészítő védelme az „eye plus protection”, vagyis a felső terület lesarkítása révén
- a puha, csúszásgátló szárvégek (uvex duo component technology) megakadályozzák a nyomáspontok kialakulását
- nagyon nagy látómező, keret nélkül
- jól kombinálható más egyéni védőeszközökkel
- a szabványos méret kompatibilis az uvex IES rendszerrel (lásd 106. oldal)



product design award



German Design Award

2012 ■ WINNER 2013

uvex pheos	9192080	9192225	9192215	9192280	9192385
Cikkszám	9192080	9192225	9192215	9192280	9192385
Kivitel	uvex supravision plus standard méret, olaj- és gázipar	uvex supravision excellence standard méret	uvex supravision excellence standard méret	uvex supravision extreme standard méret	uvex supravision excellence standard méret, kontrasztfokozó
Szabvány	EN 166, EN 170	EN 166, EN 170	EN 166, EN 170	EN 166, EN 170	EN 166, EN 170
Keret	fekete, szürke	fekete, zöld	világosszürke, szürke	fekete, szürke	fekete, sárga
Szemüveglencse	W 166 FT CE	W 166 FT CE	W 166 FT CE	W 166 FT CE	W 166 FT CE
	PC színtelen	PC színtelen	PC színtelen	PC színtelen	PC borostyánsárga
	UV400	UV400	UV400	UV400	UV400
	2C-1,2 W1 FTKN CE	2C-1,2 W1 FTKN CE	2C-1,2 W1 FTKN CE	2C-1,2 W1 FTKN CE	2C-1,2 W1 FTKN CE
Tömeg	29 g	29 g	29 g	29 g	29 g
Rendelésimennyiség-egység	5 darab	5 darab	5 darab	5 darab	5 darab

uvex pheos	9192245	9192285	9192281	9192881
Cikkszám	9192245	9192285	9192281	9192881
Kivitel	uvex supravision excellence standard méret, napfényszűrő	uvex supravision excellence standard méret, napfényszűrő	uvex supravision extreme standard méret, napfényszűrő	AF a belső oldalon standard méret, napfényszűrő, tükrös ezüst színben
Szabvány	EN 166, EN 172	EN 166, EN 172	EN 166, EN 172	EN 166, EN 172
Keret	fekete, szürke	fekete, szürke	fekete, szürke	világosszürke, szürke
Szemüveglencse	W 166 FT CE	W 166 FT CE	W 166 FT CE	W 166 FT CE
	PC szürke 23%	PC szürke 23%	PC szürke 23%	PC tükrös ezüst, szürke
	UV400	UV400	UV400	UV400
	5-2,5 W1 FTKN CE	5-2,5 W1 FTKN CE	5-2,5 W1 FTKN CE	5-1,7 W1 FTN CE
Tömeg	29 g	29 g	29 g	29 g
Rendelésimennyiség-egység	5 darab	5 darab	5 darab	5 darab

Védőszemüvegek

uvex pheos s · uvex pheos guard · uvex pheos s guard



9192725
keskeny változat



9192785
keskeny változat



9192282
keskeny változat



9192745
keskeny változat



9192283
keskeny változat



9192891
keskeny változat



9192180
9192680
keskeny változat



9192181

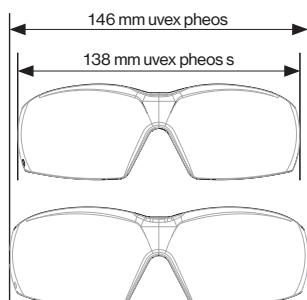

Tartozék: 9192001 / 9192002
Kiegészítő keret / Kiegészítő keret, keskeny változat



Tartozék: 9958020
Fejpánt

Cikkszám	uvex pheos s	9192725	9192785	9192282	9192745	9192283	9192891
Kivétel	uvex supervision excellence keskeny változat	uvex supervision excellence keskeny változat	uvex supervision excellence keskeny változat	uvex supervision extreme keskeny változat	uvex supervision excellence keskeny változat, napfényszűrő	uvex supervision extreme keskeny változat, napfényszűrő	AF a belső oldalon
Szabvány	EN 166, EN 170	EN 166, EN 170	EN 166, EN 170	EN 166, EN 170	EN 166, EN 172	EN 166, EN 172	EN 166, EN 172
Keret	fehér, zöld	antracit, szürke	fekete, szürke	fekete, szürke	fehér, narancssárga	fekete, szürke	világosszürke, szürke
Szemüveglencse	PC színtelen UV400	PC színtelen UV400	PC színtelen UV400	PC színtelen UV400	PC szürke 23% UV400	PC szürke 23% UV400	PC tükrös ezüst, szürke UV400
Tömeg	2C-1,2 W1 FTKN CE 28 g	2C-1,2 W1 FTKN CE 28 g	2C-1,2 W1 FTKN CE 28 g	2C-1,2 W1 FTKN CE 28 g	5-2,5 W1 FTKN CE 28 g	5-2,5 W1 FTKN CE 28 g	5-1,7 W1 FTN CE 28 g
Rendelésimennyiség-egység	5 darab	5 darab	5 darab	5 darab	5 darab	5 darab	5 darab

Cikkszám	uvex pheos guard	9192181	uvex pheos s guard	9192680
Kivétel	uvex supervision extreme standard méret kiegészítő kerettel és fejpánttal	uvex supervision extreme standard méret, napfény-szűrő, kiegészítő kerettel és fejpánttal	uvex supervision extreme keskeny változat kiegészítő kerettel és fejpánttal	uvex supervision extreme keskeny változat kiegészítő kerettel és fejpánttal
Szabvány	EN 166, EN 170	EN 166, EN 172	EN 166, EN 170	EN 166, EN 170
Keret	fekete, szürke	fekete, szürke	fekete, szürke	fekete, szürke
Szemüveglencse	PC színtelen UV400	PC szürke 23% UV400	PC színtelen UV400	PC színtelen UV400
Tömeg	2C-1,2 W1 FTKN CE 46 g	5-2,5 W1 FTKN CE 46 g	2C-1,2 W1 FTKN CE 45 g	2C-1,2 W1 FTKN CE 45 g
Rendelésimennyiség-egység	4 darab	4 darab	4 darab	4 darab

Tartozék	9192001	9192002	9958020
Cikkszám	9192001	9192002	9958020
Kivétel	Kiegészítő keret a következőhöz: uvex pheos standard méret	Kiegészítő keret a következőhöz: uvex pheos s keskeny változat	Fejpánt a következőhöz: uvex pheos és uvex pheos s
Szín	fekete	fekete	szürke, fekete
Rendelésimennyiség-egység	5 darab	5 darab	5 darab

MADE IN GERMANY



Az Ön vállalati arculatához illeszkedő védőszemüvegek

Szemvédelem egyéni vonásokkal

Annak érdekében, hogy csapata megjelenése összetéveszthetetlen legyen, az uvex védőszemüvegek sokféle módon egyénivé tehetők – kezdve onnan, hogy cége logóját rányomtathatja a szemüveg szárára, egészen a vállalatára jellemző színekben elkészített szemüvegkeretekig. Így a védőeszközökön tökéletesen érvényesítheti vállalati arculatát.

Keret vállalati színekben

Azonnal felismerhető, hogy ez az „Ön” szemüvege: a keret az Ön vállalatára jellemző színekben készül el.

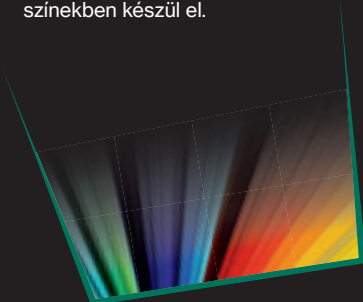

A szárba illesztve

Vállalata nevét esztétikus és egyedi módon a szemüveg szár puha komponensében tüntetheti fel.

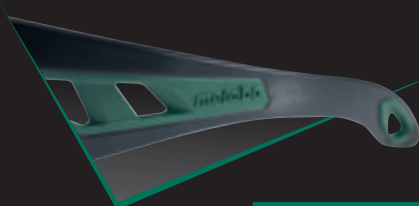

Tamponnyomás szemüveg szárra (egy színtől négy színig)

Ha színes logónyomatot szeretne elhelyezni a száron, a közvetlen tamponnyomási eljárást javasoljuk.

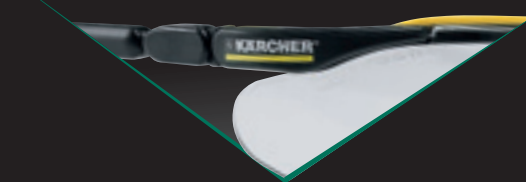

Mennyire legyen egyéni?

Szívesen adunk személyes tanácsot a védőszemüvegeink egyéni kialakításaival kapcsolatos technikai lehetőségekről. Használhatja online termékconfigurátorunkat is, amely az alábbi oldalon érhető el:

www.uvex-safety.com/configurator

(vagy olvassa be a QR-kódot). Itt online választhatja ki és alakíthatja tetszése szerint a kívánt szemüvegmodellt.

Kérjük, vegye figyelembe a minimális rendelési mennyiségeket:

Tamponnyomás 500 darabtól

Meglévő félrészek (lencse és szár) kombinációja

2500 darabtól (tamponnyomással és anélkül)

Betét/saját vállalati színek/egydi fejpánt/lézergravírozás 5000 darabtól

Egyedi tartozék kérésre

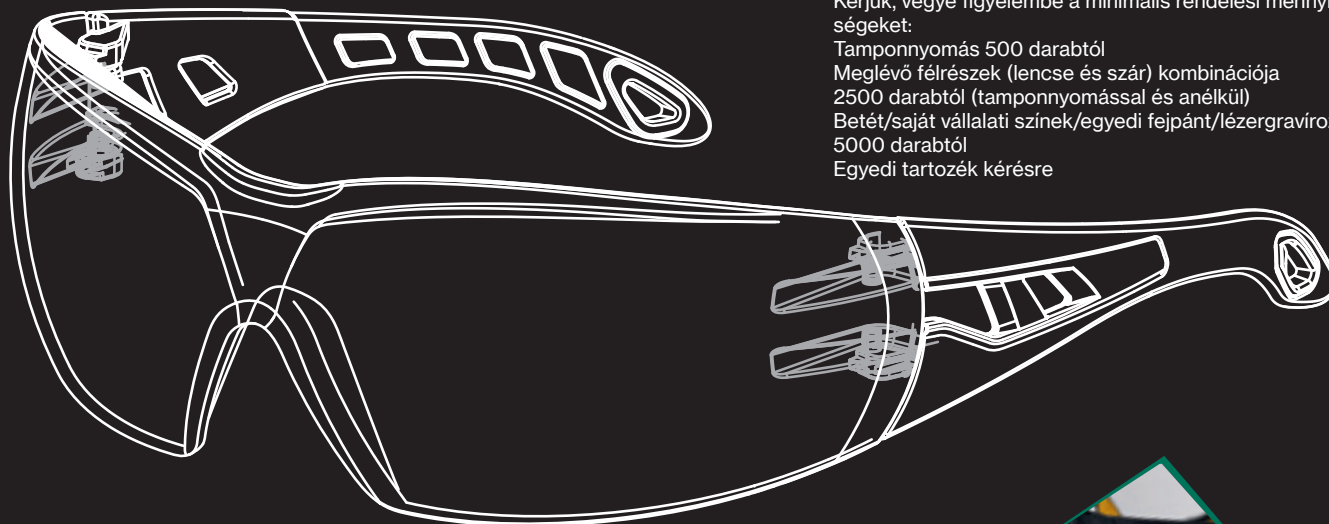

Egyedi tartozék

Logóját rányomtathatja többek között szemüvegtokokra.



Lézergravírozás a szemüveg-lencsén

A védőszemüveg egyedi lézergravírozással is 100%-osan megőrzi funkcionálisát.



A fejpánt hímzése

A szemüvegfejpántok egyedi módon hímezhetők cége logójával.



Védőszemüvegek

uvex i-3



uvex i-3 · uvex i-3 s

- divatos háromkomponensű védőszemüveg innovatív jellemzőkkel
- fémmentes
- szabványos méretben vagy keskeny változatban is kapható
- megbízható védelem a tökéletes illeszkedés révén: a több fokozatban hajlítható szár révén bármilyen arcformához egyedileg beállítható
- állítható orrtámasz, puha, csúszásmentes szárvégek és fémmentes szárcsuklók (háromkomponensű technológia) a kiváló viselési kényelemért és a benyomódás elkerüléséért

Alkalmazási területek:

- uvex supravision AR: erősen vagy vegyes fényvel megvilágított munkaterületek
- uvex supravision variomatic: part menti, tengeri



uvex i-3	9190270	9190175	9190275	9190280	9190839
Cikkszám	9190270	9190175	9190275	9190280	9190839
Pótlencse	-	-	9190258	9190258	-
Kivitel	uvex supravision sapphire standard méret	uvex supravision plus standard méret olaj- és gázipar	uvex supravision excellence standard méret	uvex supravision excellence standard méret	uvex supravision AR standard méret super antireflex lencsék
Szabvány	EN 166, EN 170	EN 166, EN 170	EN 166, EN 170	EN 166, EN 170	EN 166, EN 170
Keret	antracit, kék W 166 FT CE	fekete, világosszürke W 166 FT CE	antracit, kék W 166 FT CE	fekete, világosszürke W 166 FT CE	fekete, kék W 166 FT CE
Szemüveglencse	PC színtelen UV400 2C-1,2 W1 FTK CE	PC színtelen UV400 2C-1,2 W1 FTKN CE	PC színtelen UV400 2C-1,2 W1 FTKN CE	PC színtelen UV400 2C-1,2 W1 FTKN CE	PC színtelen UV400 2C-1,2 W1 FT CE
Tömeg	30 g	30 g	30 g	30 g	30 g
Rendelésimennyiség-egység	5 darab	5 darab	5 darab	5 darab	5 darab

uvex i-3	9190838	9190281	9190885	9190880	kiegészítő keret 9190001
Cikkszám	9190838	9190281	9190885	9190880	9190001
Pótlencse	-	-	-	-	-
Kivitel	uvex supravision AR standard méret super antireflex lencsék	uvex supravision excellence standard méret napfényszűrő	AF a belső oldalon standard méret napfényszűrő, tükrös ezüst színben	uvex supravision variomatic standard méret fényre sötétedő lencsék	kiegészítő keret uvex i-3 modellhez standard méret
Szabvány	EN 166, EN 170	EN 166, EN 172	EN 166, EN 172	EN 166, EN 170	
Keret	fekete, kék W 166 FT CE	fekete, világosszürke W 166 FT CE	fekete, világosszürke W 166 FT CE	fekete, antracit W 166 FT CE	fekete
Szemüveglencse	PC színtelen UV400 2C-1,2 W1 FT CE	PC szürke 23% UV400 5-2,5 W1 FTKN CE	PC tükrös ezüst, szürke UV400 5-3,1 W1 FTN CE	PC enyhén zöld UV400 2-1,2 W1 FTKN CE	
Tömeg	30 g	30 g	30 g	30 g	30 g
Rendelésimennyiség-egységek/ Rendelési egység	DB	5 darab	5 darab	5 darab	5 darab

Védőszemüvegek

uvex i-3 s



9190065



9190080



9190075



9190039



9190085



9190086

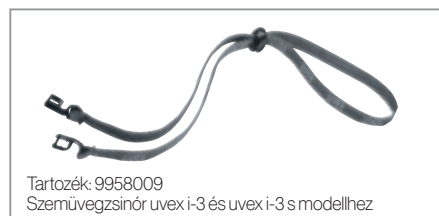

Tartozék: 9958009
Szemüvegcsínór uvex i-3 és uvex i-3 s modellhez

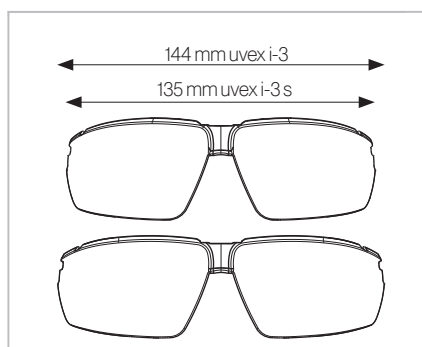

tükröződésálló bevonat nélkül

uvex i-3 AR

Bevonat

A mindkét oldalra felvitt tükröződésálló bevonat 100%-os UV 400 védelmet nyújt, és több mint 96,5%-os fényáteresztést biztosít – A zavaró fényvisszaverődések így hatékonyan kivédhetők.

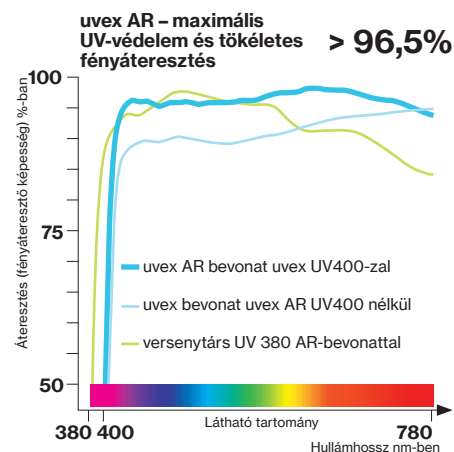

Fényáteresztés

A tükröződésálló bevonatnak köszönhetően az uvex i-3 AR esetében nagyobb a fényáteresztés, mint a hagyományos lencsetechnológiával készült védőszemüvegeknél – így kitűnő látást biztosít, tükröződés nélkül.

uvex i-3 s			
Cikkszám	9190065	9190080	9190075
Kivitel	uvex supervision sapphire keskeny változat	uvex supervision plus keskeny változat olaj- és gázpar	uvex supervision excellence keskeny változat
Szabvány	EN 166, EN 170	EN 166, EN 170	EN 166, EN 170
Keret	kék, szürke	fekete, szürke	antracit, lime
Szemüveglencse	W 166 FT CE PC színtelen UV400	W 166 FT CE PC színtelen UV400	W 166 FT CE PC színtelen UV400
Tömeg	29 g	29 g	29 g
Rendelésimennyiség-egység	5 darab	5 darab	5 darab

uvex i-3 s				Tartozék
Cikkszám	9190039	9190085	9190086	9958009
Kivitel	uvex supervision AR keskeny változat super antireflex lencsék	uvex supervision excellence keskeny változat kontrasztfokozó	uvex supervision excellence keskeny változat napfényzűrő	szemüvegcsínór uvex i-3 és uvex i-3 s modellhez
Szabvány	EN 166, EN 170	EN 166, EN 170	EN 166, EN 172	
Keret	fekete, kék	antracit, sárga	kék, szürke	antracit, szürke
Szemüveglencse	W 166 FT CE PC színtelen UV400	W 166 FT CE PC borostyánsárga UV400	W 166 FT CE PC szürke 23% UV400	
Tömeg	29 g	29 g	29 g	-
Rendelésimennyiség-egység	5 darab	5 darab	5 darab	5 darab

Védőszemüvegek

uvex i-works



9194171



9194175



9194365



9194270



9194885



uvex i-works

- sportos megjelenésű védőszemüveg: vonzó dizájn és tartós minőség
- fémmentes
- uvex supravision bevonattechnológia
- kellemesen puha szemüvegszár (uvex duo-component technológia), csúsztatásmentes illeszkedés nyomáspontok nélkül

- lapos kialakítású szárvégek, szemüvegcsinór rögzítésére szolgáló nyílással
- jól kombinálható más egyéni védőeszközzel
- kompatibilis az uvex IES rendszerrel (lásd 106. oldal)

uvex i-works					
Cikkszám	9194171	9194175	9194365	9194270	9194885
Kivétel	uvex supravision excellence	uvex supravision excellence	uvex supravision excellence	uvex supravision excellence	AF a belső oldalon tükrös ezüst
Szabvány	EN 166, EN 170	EN 166, EN 170	EN 166, EN 170	EN 166, EN 172	EN 166, EN 172
Keret	antracit, kék W 166 FT CE	antracit, zöld W 166 FT CE	fekete, sárga W 166 FT CE	antracit, szürke W 166 FT CE	fekete, szürke W 166 FT CE
Szemüveglencse	PC színtelen UV400 2C-1,2 W1 FTKN CE	PC színtelen UV400 2C-1,2 W1 FTKN CE	PC borostyánsárga UV400 2C-1,2 W1 FTKN CE	PC szürke 23% UV400 5-2,5 W1 FTKN CE	PC tükrös ezüst, szürke UV400 5-1,7 W1 FTN CE
Tömeg	26 g	26 g	26 g	26 g	26 g
Rendelésimennyiség-egység	5 darab	5 darab	5 darab	5 darab	5 darab

MADE IN GERMANY

Védőszemüvegek

uvex astrospec 2.0



9164065



9164187



9164285



9164275



9164220



9164246



9164387

uvex astrospec 2.0

- a világszerte kedvelt uvex astrospec védőszemüveg innovatív továbbfejlesztése
- megbízható védelem a tökéletes illeszkedés révén: a több fokozatban hajlítható szár révén bármilyen arcformához egyedileg beállítható
- panorámalencse beépített oldalsó védelemmel a szemterület optimális lefedéséért
- uvex szellőzőrendszer a megnövelt kényelem érdekében
- a puha, csúszásgátló szárvégek (uvex duo component technology) megakadályozzák a nyomáspontok kialakulását
- a lapos (flatfold) kivitel révén egyszerűen hordható a mellzsebben



reddot award 2014
winner

uvex astrospec 2.0							
Cikkszám	9164065	9164187	9164285	9164275	9164220	9164246	9164387
Kivitel	uvex supravision sapphire	uvex supravision plus olaj- és gázipar	uvex supravision excellence	uvex supravision extreme	uvex supravision excellence kontrasztfokozó	uvex supravision excellence napfényszűrő	uvex supravision excellence napfényszűrő
Szabvány	EN 166, EN 170	EN 166, EN 170	EN 166, EN 170	EN 166, EN 170	EN 166, EN 170	EN 166, EN 172	EN 166, EN 172
Keret	kék, világoskék W 166 FT CE	fekete, szürke W 166 FT CE	fekete, lime W 166 FT CE	antracit, petrolkék W 166 FT CE	fekete, sárga W 166 FT CE	neon narancssárga, fekete W 166 FT CE	fekete, szürke W 166 FT CE
Szemüveglencse	PC szintelen, UV400 2C-1,2 W1 FTK CE	PC szintelen, UV400 2C-1,2 W1 FTKN CE	PC szintelen, UV400 2C-1,2 W1 FTKN CE	PC szintelen, UV400 2C-1,2 W1 FTKN CE	PC borostyánsárga, UV400 2C-1,2 W1 FTKN CE	PC szürke 23%, UV400 5-2,5 W1 FTKN CE	PC szürke 14%, UV400 5-3,1 W1 FTKN CE
Tömeg	42 g	42 g	42 g	42 g	42 g	42 g	42 g
Rendelésimennyiség-egység	5 darab	5 darab	5 darab	5 darab	5 darab	5 darab	5 darab

MADE IN GERMANY

Védőszemüvegek

uvex super g



9172085



9172110
9172210



9172265



9172220



9172281

uvex super g

- rendkívül könnyű védőszemüveg sportos dizájnból csukló nélküli szemüvegszárral
- puha orrtámasz
- az aerodinamikailag optimalizált és előrehajló lencsekialakítás kiváló szellőzést biztosít
- a lehető legkényelmesebb viselet a mindössze 18 grammos tömegnek köszönhetően
- fémmentes

uvex super g	9172085	9172110	9172210	9172265	9172220	9172281
Cikkszám	9172085	9172110	9172210	9172265	9172220	9172281
Pótlencse	-	-	9172255	9172255	-	-
Kivitel	uvex supravision sapphire	uvex supravision plus	uvex supravision excellence	uvex supravision excellence	uvex supravision excellence	uvex supravision excellence
Szabvány	EN 166, EN 170	EN 166, EN 170	EN 166, EN 170	EN 166, EN 170	EN 166, EN 170	EN 166, EN 172
Keret	szürke-fémes, fekete W 166 FT CE	színtelen, szürke W 166 FT CE	színtelen, szürke W 166 FT CE	tengerészkek, fehér W 166 FT CE	szürke-fémes, fekete W 166 FT CE	antracit, lime W 166 FT CE
Szemüveglencse	PC színtelen UV400 2C-1,2 W1 FT CE	PC színtelen UV400 2C-1,2 W1 FTKN CE	PC színtelen UV400 2C-1,2 W1 FTKN CE	PC színtelen UV400 2C-1,2 W1 FTKN CE	PC borostyánsárga UV400 2C-1,2 W1 FTKN CE	PC szürke 23% UV400 5-2,5 W1 FTKN CE
Tömeg	18 g	18 g	18 g	18 g	18 g	18 g
Rendelésimennyiség-egység	5 darab	5 darab	5 darab	5 darab	5 darab	5 darab

Védőszemüvegek

uvex super fit · uvex super fit ETC



9178065
9178265



9178185



9178315



9178415



9178500



9178385



9178286

uvex super fit

- könnyű védőszemüveg szár-csukló koncepcióval, sportos kivitelben
- puha, állítható orrtámasz
- a puha rész a homloknál kellemes és nyomásmentes illeszkedést biztosít
- az aerodinamikailag optimalizált és előrehajló lencsekialakítás kiváló szellőzést biztosít
- nagyon kényelmes viselet a mindössze 21 gramm súlynak köszönhetően

uvex super fit				
Cikkszám	9178065	9178185	9178265	9178315
Pótlencse	-	-	9172255	9172255
Kivitel	uvex supravision sapphire	uvex supravision plus	uvex supravision excellence	uvex supravision excellence
Szabvány	EN 166, EN 170	EN 166, EN 170	EN 166, EN 170	EN 166, EN 170
Keret	tengerészkék, fehér W 166 FT CE	fekete, fehér W 166 FT CE	tengerészkék, fehér W 166 FT CE	fehér, lime W 166 FT CE
Szemüveglencse	PC színtelen UV400 2C-1,2 W1 FT CE	PC színtelen UV400 2C-1,2 W1 FTKN CE	PC színtelen UV400 2C-1,2 W1 FTKN CE	PC színtelen UV400 2C-1,2 W1 FTKN CE
Tömeg	21 g	21 g	21 g	21 g
Rendelésimennyiség-egység	5 darab	5 darab	5 darab	5 darab

uvex super fit				
Cikkszám	9178415	9178500	9178385	9178286
Pótlencse	-	-	-	-
Kivitel	uvex supravision ETC	uvex supravision CR autoklávozható (15 ciklus)	uvex supravision excellence kontrasztfokozó	uvex supravision excellence napfényszűrő
Szabvány	EN 166, EN 170	EN 166, EN 170	EN 166, EN 170	EN 166, EN 172
Keret	fehér, szürke W 166 FT CE	fehér, világoskék W 166 FT CE	fekete, fehér W 166 FT CE	fehér, fekete W 166 FT CE
Szemüveglencse	PC színtelen UV400 2C-1,2 W1 FTN CE	PC színtelen UV400 2C-1,2 W1 FTKN CE	PC borostyánsárga UV400 2C-1,2 W1 FTKN CE	PC szürke 23% UV400 5-2,5 W1 FTKN CE
Tömeg	21 g	21 g	21 g	21 g
Rendelésimennyiség-egység	5 darab	5 darab	5 darab	5 darab

Alkalmazási területek:

- uvex supravision clean: steril munkakörnyezet (laboratóriumok, klinikák, tiszta téri környezetek, élelmiszergyártás)
- mindkét oldalon uvex supravision ETC: magas páratartalom és változó hőmérséklet (hűtőház, alagútépítés, gasztronómia, élelmiszeripar)

Az uvex supravision ETC bevonattal ellátott szemüveglencsék nem párasodnak be. Cseppek helyett vékony vírzéteg képződik.



Páramentes (anti-fog) bevonat 8 másodperc után. | uvex supravision ETC

Védőszemüvegek

uvex i-vo



9160065
9160265



9160185
9160285



9160275



9160520



9160268
9160068



9160076



9160120

uvex i-vo

- praktikus védőszemüveg állítható hosszúságú szárral
- megbízható védelem a tökéletes illeszkedés révén: a több fokozatban behajlítható és állítható hosszúságú szár révén egyedileg hozzáigazítható bármilyen arcformához
- a puha uvex quattroflex szemüvegszár, valamint az orr- és a homlokrész puha komponensei gondoskodnak a szemüveg kényelmes és nyomásmentes elhelyezkedéséről
- korlátlan oldalirányú látómező a szemüveglencse geometriája révén

uvex i-vo					
Cikkszám	9160065	9160185	9160285	9160265	9160275
Pótlencse	9160055	-	9160255	9160255	9160255
Kivétel	uvex supravision sapphire	uvex supravision plus	uvex supravision excellence	uvex supravision excellence	uvex supravision excellence
Szabvány	EN 166, EN 170	EN 166, EN 170	EN 166, EN 170	EN 166, EN 170	EN 166, EN 170
Keret	kék, narancssárga W 166 FT CE	kék, szürke W 166 FT CE	kék, szürke W 166 FT CE	kék, narancssárga W 166 FT CE	fekete, szürke W 166 FT CE
Szemüveglencse	PC színtelen UV400 2C-1,2 W1 FT CE	PC színtelen UV400 2C-1,2 W1 FTKN CE	PC színtelen UV400 2C-1,2 W1 FTKN CE	PC színtelen UV400 2C-1,2 W1 FTKN CE	PC színtelen UV400 2C-1,2 W1 FTKN CE
Tömeg	33 g	33 g	33 g	33 g	33 g
Rendelésimennyiség-egység	5 darab	5 darab	5 darab	5 darab	5 darab
Cikkszám	9160520	9160068	9160268	9160076	9160120
Pótlencse	-	-	-	-	9160255
Kivétel	uvex supravision sapphire kontrasztfokozó	uvex supravision sapphire napfényzűrő	uvex supravision excellence napfényzűrő	uvex supravision sapphire napfényzűrő	uvex supravision excellence fejpánttal
Szabvány	EN 166, EN 170	EN 166, EN 172	EN 166, EN 172	EN 166, EN 172	EN 166, EN 170
Keret	kék, narancssárga W 166 FT CE	kék, narancssárga W 166 FT CE	kék, narancssárga W 166 FT CE	fekete, szürke W 166 FT CE	kék, szürke -
Szemüveglencse	PC borostyánsárga UV400 2C-1,2 W1 FT CE	PC barna UV400 5-2,5 W1 FT CE	PC barna UV400 5-2,5 W1 FTKN CE	PC szürke 23% UV400 5-2,5 W1 FT CE	PC színtelen UV400 2C-1,2 W1 FTKN 166 F CE
Tömeg	33 g	33 g	33 g	33 g	32 g
Rendelésimennyiség-egység	5 darab	5 darab	5 darab	5 darab	5 darab

Védőszemüvegek

uvex skyper · uvex skyper sx2



9195075



9195265



9195078

uvex skyper

- egyedileg beállítható száras védőszemüveg
- megbízható védelem a tökéletes illeszkedés révén: a több fokozatban behajlítható és öt fokozatban állítható hosszúságú szár révén egyedileg hozzáigazítható bármilyen arcformához
- oldalsó védelem a vakító fény ellen

uvex skyper			
Cikkszám	9195075	9195265	9195078
Pótlencse	-	9195255	-
Kivitel	uvex supravision sapphire	uvex supravision excellence	uvex supravision sapphire napfényszűrő
Szabvány	EN 166, EN 170	EN 166, EN 170	EN 166, EN 172
Keret	fekete	kék	fekete
Szemüveglencse	W 166 F CE PC színtelen UV400 2C-1,2 W1 F CE	W 166 F CE PC színtelen UV400 2C-1,2 W1 FKN CE	W 166 F CE PC barna UV400 5-2,5 W1 F CE
Tömeg	29 g	29 g	29 g
Rendelésimennyiség-egység	5 darab	5 darab	5 darab



9197065
9197265



9197266

uvex skyper sx2

- száras védőszemüveg kiemelkedő arccsonthoz igazodó speciális formájú lencsével
- megbízható védelem a tökéletes illeszkedés révén: a több fokozatban behajlítható és öt fokozatban állítható hosszúságú szár révén egyedileg hozzáigazítható bármilyen arcformához
- oldalsó védelem a vakító fény ellen

uvex skyper sx2			
Cikkszám	9197065	9197265	9197266
Kivitel	uvex supravision sapphire	uvex supravision excellence	uvex supravision excellence
Szabvány	EN 166, EN 170	EN 166, EN 170	EN 166, EN 172
Keret	kék	kék	kék
Szemüveglencse	W 166 F CE PC színtelen UV400 2C-1,2 W1 F CE	W 166 F CE PC színtelen UV400 2C-1,2 W1 FKN CE	W 166 F CE PC szürke 23% UV400 5-2,5 W1 FKN CE
Tömeg	30 g	30 g	30 g
Rendelésimennyiség-egység	5 darab	5 darab	5 darab

Védőszemüvegek

uvex cybric · uvex cyberguard · uvex meteor · uvex futura



9188075
9188175



9188076



9188121

uvex cybric · uvex cyberguard

- sportos kétlencsés védőszemüveg
- nagy területet fed le
- megbízható védelem a tökéletes illeszkedés révén: a több fokozatban hajlítható szár révén bármilyen arcformához egyedileg beállítható
- az uvex quattroflex szár négy párnája révén kényelmes illeszkedést tesz lehetővé, és nem nyomja a fület

- uvex cyberguard 3-as (folyadék) és 4-es (durva por) jelöléssel

	uvex cybric	uvex cyberguard
Cikkszám	9188075	9188121
Kivitel	uvex supravision sapphire	uvex supravision plus
Szabvány	EN 166, EN 170	EN 166, EN 170
Keret	fekete, narancssárga	fekete, narancssárga
Szemüveglencse	PC színtelen UV400 2-1,2 W1 F CE	PC színtelen UV400 2-1,2 W1 F CE
Tömeg	28 g	28 g
Rendelésimennyiség-egység	5 darab	5 darab



9134005
9134002



9180015
9180125

uvex meteor

- klasszikus ikerlencsés védőszemüveg
- megbízható védelem a tökéletes illeszkedés révén: az állítható hosszúságú szár révén bármilyen arcformához egyedileg hozzáigazítható
- a lapos kivitel révén egyszerűen eltehető a mellzsebbe

uvex futura

- klasszikus védőszemüveg nagy látómezővel
- megbízható védelem a tökéletes illeszkedés révén: a több fokozatban behajlítható és négy fokozatban állítható hosszúságú szár révén egyedileg hozzáigazítható bármilyen arcformához
- puha, duo-flex szárvégek

	uvex meteor
Cikkszám	9134005
Kivitel	uvex supravision sapphire szemüveglencse 56 mm hídszélesség 15 mm
Szabvány	EN 166, EN 170
Keret	átlátszó szürke W 166 F CE
Szemüveglencse	PC színtelen UV400 2-1,2 W1 FK
Tömeg	28 g
Rendelésimennyiség-egység	5 darab

	uvex futura
Cikkszám	9180015
Pótlencse	9180055
Kivitel	uvex supravision sapphire
Szabvány	EN 166, EN 170
Keret	barna W 166 F CE
Szemüveglencse	PC színtelen UV400 2-1,2 W1 FK CE
Tömeg	49 g
Rendelésimennyiség-egység	5 darab

Védőszemüvegek

uvex polavision · uvex skyguard NT



9231960

uvex polavision

- kényelmes védőszemüveg polarizáló szűrővel
- a tükröződés és irritáció ellen védő polarizáló szűrő (pl. vízfelületek és erősen csillogó anyagok esetében)
- a vakító tükröződés és a zavaró visszaverődés átalakítása kellemes fényvé

Alkalmazási területek:

- olyan munkahelyek, ahol fényvisszaverő felületek találhatók (part menti és tengeri környezet, építőipar)

uvex polavision	
Cikkszám	9231960
Kivitel	mindkét oldalon karcálló napfényszűrő
Szabvány	EN 166, EN 172
Keret	fekete, fehér W 166 F CE
Szemüveglencse	PC szürke 14 % UV400 5-3;1 W1 F CE
Tömeg	25 g
Rendelési egység	DB



9175275



9175260
9175160



9175261

MADE IN GERMANY

uvex skyguard NT

- védőszemüveg körkörös védelemmel
- teljes körű szemvédelem a szálló részecskékkel szemben a fixen fröccsöntött puha TPU-feltét révén (3-as jelölés – folyadékok és 4-es jelölés – durva por)
- megbízható védelem a tökéletes illeszkedés révén: a több fokozatban állítható hosszúságú szár révén bármilyen arcformához egyedileg hozzáigazítható
- a rugalmas, puha komponens egyedileg az archoz simul

uvex skyguard NT				
Cikkszám	9175275	9175260	9175160	9175261
Kivitel	uvex supravision excellence	uvex supravision excellence	uvex supravision extreme	uvex supravision excellence napfényszűrő
Szabvány	EN 166, EN 170	EN 166, EN 170	EN 166, EN 170	EN 166, EN 172
Keret	narancssárga, szürke W 166 34 F CE	kék, szürke W 166 34 F CE	kék, szürke W 166 34 F CE	kék, szürke W 166 34 F CE
Szemüveglencse	PC színtelen UV400	PC színtelen UV400	PC színtelen UV400	PC szürke 23% UV400
Tömeg	2-1,2 W1 FKN CE 42 g	2-1,2 W1 FKN CE 44 g	2-1,2 W1 FKN CE 44 g	5-2,5 W1 FKN CE 44 g
Rendelésimennyiség-egység	5 darab	5 darab	5 darab	5 darab

Védőszemüvegek

uvex winner · uvex mercury · uvex ceramic



9159005
9159105



9159016
9159116



9159118

uvex winner

- szélek nélküli fém szemüveg a száraknál rugós csuklópánttal
- optimális szemterület-lefedés
- anatómiailag igazítható, puha orrpárnák

uvex winner					
Cikkszám	9159005	9159105	9159016	9159116	9159118
Kivitel	mindkét oldalon karcálló	karcálló, páramentes	mindkét oldalon karcálló	karcálló, páramentes	karcálló, páramentes napfényszűrő
Szabvány	EN 166, EN 170	EN 166, EN 170	EN 166, EN 170	EN 166, EN 170	EN 166, EN 172
Keret	kékesszürke W 166 F CE	kékesszürke W 166 F CE	kékesszürke W 166 F CE	kékesszürke W 166 F CE	kékesszürke W 166 F CE
Szemüveglencse	PC színtelen UV400 2-1,2 W1 F CE	PC színtelen UV400 2-1,2 W1 FKN CE	PC zöld UV400 2-1,7 W1 F CE	PC zöld UV400 2-1,7 W1 FKN CE	PC szürke 23% UV400 5-2,5 W1 FKN CE
Tömeg	29 g	29 g	29 g	29 g	29 g
Rendelésimennyiség-egység	5 darab	5 darab	5 darab	5 darab	5 darab



9155005

MADE IN GERMANY 



9137005

MADE IN GERMANY 

uvex mercury

- lapos fém védőszemüveg
- átlátszó oldalsó védelem, amely jó oldalirányú érzékelést tesz lehetővé
- a lapos kivitel révén egyszerűen eltehető a mellzsebbe

uvex mercury	
Cikkszám	9155005
Kivitel	uvex supravision sapphire szemüveglencse 56 mm hídszélesség 19 mm
Szabvány	EN 166, EN 170
Keret	acélkék W 166 F CE
Szemüveglencse	PC színtelen UV400 2-1,2 W1 FK CE
Tömeg	30 g
Rendelésimennyiség-egység	5 darab

uvex ceramic

- kétlencsés védőszemüveg
- kifejezetten a keskeny arcformákhoz
- műanyag középső rész és fémszárak kombinációja

uvex ceramic	
Cikkszám	9137005
Kivitel	uvex supravision sapphire szemüveglencse 49 mm hídszélesség 20 mm
Szabvány	EN 166, EN 170
Keret	szürke, fekete W 166 F CE
Szemüveglencse	PC színtelen UV400 2C-1,2 W1 FK CE
Tömeg	23 g
Rendelésimennyiség-egység	5 darab

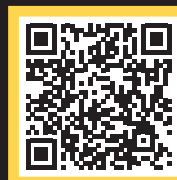

További információt az
uvex-academy.com oldalon talál

Gyakorlati szemléletű bevezető szeminárium a szem védelmére szolgáló egyéni védőeszközök használatáról.

- a szem védelmére szolgáló egyéni védőfelszerelések használati területeinek alapvető ismertetése, mint pl. a mechanikai veszélyekkel, a vegyszerekkel, a sugárzással (pl. hegesztés elleni védelem) szemben védő termékek és speciális alkalmazási területek
- a mechanikai megmunkálási lépésekből, infravörös és ultraibolya sugárzásból (pl. hegesztési eljárás vagy vegyszerek kezelése során) adódó veszélyek bemutatása és értékelése, jellemző példák alapján
- a munkahelyek besorolása a megsérülések kockázata szempontjából
- azon lehetőségek ismertetése, amelyek révén a fenti kockázatok az adott munkahelyen hatékonyan csökkenthetők
- az ipari szemvédelemmel kapcsolatos követelmények átfogó bemutatása: szabványok, alkalmazási területek, kockázatértékelés és a szemvédelmi termékek ápolása
- tájékoztatás a védelmi termékek besorolásáról jelölésük alapján, és a különböző védőfelszerelések alkalmazási területeinek ismertetése

Célcsoport

Egy vállalat azon munkavállalói, akik az alkalmazottak üzemi munkabiztonságáért felelnek, pl. biztonsági szakemberek és szakbeszerzők.



További információ és jelentkezés: uvex-academy.de, telefonon a +36 30 477 3135 számon vagy az e.boros@uvex.de e-mail-címen

Dioptriás szemüveg felett hordható munkavédelmi szemüvegek

uvex 9161 · uvex super OTG



9161014



9161005
9161305

uvex 9161

- dioptriás szemüveg felett hordható munkavédelmi szemüveg
- panorámalencse beépített oldalsó védelemmel a szemterület optimális lefedéséért
- megbízható védelem a tökéletes illeszkedés révén: az állítható hosszúságú szár révén bármilyen arcformához egyedileg hozzáigazítható
- az uvex duoflex szár jól illeszkedik, mégsem nyom

uvex 9161	9161014	9161005	9161305
Cikkszám	9161014	9161005	9161305
Kivitel	bevonat nélkül	uvex supravision sapphire	uvex supravision plus
Szabvány	EN 166, EN 170	EN 166, EN 170	EN 166, EN 170
Keret	színtelen	kék, fekete	kék, fekete
	W 166 F CE	W 166 F CE	W 166 F CE
Szemüveglencse	PC színtelen	PC színtelen	PC színtelen
	UV400	UV400	UV400
	2C-1,2 W1 F CE	2C-1,2 W1 F CE	2C-1,2 W1 F CE
Tömeg	51 g	46 g	46 g
Rendelésimennyiség-egység	5 darab	5 darab	5 darab



9169065
9169260



9169080



9169081

uvex super OTG

- dioptriás szemüveg felett hordható munkavédelmi szemüveg csukló nélküli szárral
- panorámalencse beépített oldalsó védelemmel a szemterület optimális lefedéséért
- fémentes
- rendkívül rugalmas szárvégek a kellemes viselési élményért

uvex super OTG	9169065	9169080	9169260	9169081
Cikkszám	9169065	9169080	9169260	9169081
Kivitel	uvex supravision sapphire	uvex supravision sapphire	uvex supravision excellence	uvex supravision sapphire napfényszűrő
Szabvány	EN 166, EN 170	EN 166, EN 170	EN 166, EN 170	EN 166, EN 172
Keret	kék, világosszürke	fekete, világosszürke	kék, világosszürke	fekete, világosszürke
	W 166 FT CE	W 166 FT CE	W 166 FT CE	W 166 FT CE
Szemüveglencse	PC színtelen	PC színtelen	PC színtelen	PC szürke 23%
	UV400	UV400	UV400	UV400
	2C-1,2 W1 FT CE	2C-1,2 W1 FT CE	2C-1,2 W1 FTKN CE	5-2,5 W1 FT CE
Tömeg	37 g	37 g	37 g	37 g
Rendelésimennyiség-egység	5 darab	5 darab	5 darab	5 darab

Dioptriás szemüveg felett hordható munkavédelmi szemüvegek

uvex super f OTG



9169585
9169261



9169500



9169580



9169164



9169586



9169850



9169615

uvex super f OTG

- szár-csukló koncepció védőszemüveg dioptriás szemüveget viselők számára
- panorámalencse beépített oldalsó védelemmel a szemterület optimális lefedéséért
- puha szárvégek a kellemes viselési élményért

uvex super f OTG								
Cikkszám	9169585	9169261	9169500	9169580	9169164	9169586	9169850	9169615
Kivétel	uvex supravision sapphire	uvex supravision excellence	uvex supravision clean autoklázható (15 ciklus)	uvex supravision sapphire kontrasztfokozó	uvex supravision excellence napfényszűrő	uvex supravision sapphire napfényszűrő	uvex supravision variomatic	uvex supravision sapphire kékfény-szűrés 525 nm-ig
Szabvány	EN 166, EN 170	EN 166, EN 170	EN 166, EN 170	EN 166, EN 170	EN 166, EN 172	EN 166, EN 172	EN 166, EN 170	EN 166, EN 170
Keret	fekete, fehér	fekete, fehér	fehér, világoskék	fekete, fehér	fekete, fehér	fekete, fehér	fekete, fehér	fekete, fehér
	W 166 FT CE	W 166 FT CE	W 166 FT CE	W 166 FT CE	W 166 FT CE	W 166 FT CE	W 166 FT CE	W 166 FT CE
Szemüveglencse	PC szintelen UV400	PC szintelen UV400	PC szintelen UV400	PC borostyánsárga UV400	PC CBR65 UV400	PC szürke 23% UV400	PC enyhén zöld UV400	PC narancssárga UV 525
	2C-1,2 W1 FT CE	2C-1,2 W1 FTKN CE	2C-1,2 W1 FTKN CE	2C-1,2 W1 FT CE	5-1,4 W1 FTKN CE	5-2,5 W1 FT CE	2-1,2 W1 FTKN CE	2-1,4 W1 FT CE
Tömeg	39 g	39 g	39 g	39 g	39 g	39 g	39 g	39 g
Rendelésimennyiség-egységek/	5 darab	5 darab	5 darab	5 darab	5 darab	5 darab	DB	5 darab
Rendelési egység								

MADE IN GERMANY

uvex

uvex megasonic

Előremutató technológiák a láthatáron

A forradalmian új kialakítású lencse és az ezáltal biztosított korlátlan látómező révén az uvex megasonic mindig tökéletes látást tesz lehetővé, még nehéz körülmények között is. Sportos, ergonomikus kialakításának és kényelmes viselési jellemzőinek köszönhetően megbízható társ a mindennapi munkavégzésben.



Keret nélküli, innovatív kialakítású lencse
a tökéletes, akadálytalan látásért



x-frame kialakítás
a különböző arcformákhoz
való rugalmas illeszkedésért

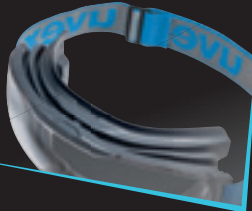

Ergonomikus arctámasz
a tökéletes illeszkedés és a maximális
kényelem érdekében

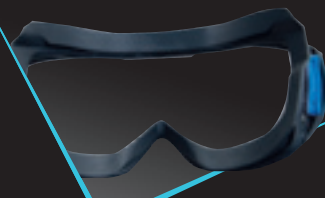

Az egyedülálló keretmegoldás révén
dioptriás szemüveggel is kombinálható

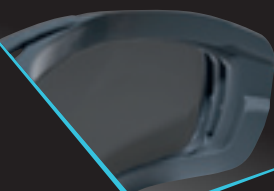

uvex supravision
bevonattechnológia



Extra széles fejpánt
az optimális tartás és a még
kényelmesebb viselés érdekében

MADE IN GERMANY 

Biztonsági kosárszemüvegek

uvex megasonic



9320265



9320281



További információt az uvex-safety.com/en/megasonic weboldalon talál (vagy olvassa be a QR-kódot).

uvex megasonic

- forradalmian új biztonsági kosárszemüveg maximálisan optimalizált látómezővel
- egyedülálló, keret nélküli lencsekialakítás
- viselhető dioptriás szemüveg fölött (OTG funkció), a szemüvegszárak számára ki van hagyva a hely
- a rugalmas keret maximálisan kényelmessé teszi viselését
- a 30 mm széles fejpánt optimális tartást tesz lehetővé
- könnyen cserélhető fejpánt és lencse
- jól kombinálható más egyéni védőeszközzel
- jól bevált uvex supravision bevonattechnológia

uvex megasonic		
Cikkszám	9320265	9320281
Kivitel	uvex supravision excellence	uvex supravision excellence napfényszűrő
Szabvány	EN 166, EN 170	EN 166, EN 172
Keret	antracit, kék W 166 34 BT CE	antracit, lime W 166 34 BT CE
Szemüveglencse	PC színtelen UV400 2C-1,2 W1 BTKN CE	PC szürke 23% UV400 5-2,5 W1 BTKN CE
Tömeg	96 g	96 g
Rendelésimennyiség-egység	4 darab	4 darab

Biztonsági kosárszemüvegek

uvex pheos cx2 sonic



9309275



9309064



9309286

uvex pheos cx2 sonic

- az uvex legkönnyebb (34 gramm) biztonsági kosárszemüvege kompakt kivitellel
- nagy mechanikai ellenálló képesség „B” (120 m/s)
- jelölés: 3 (folyadékok), 4 (durvapor) és T (rendkívül hőmérsékletek)
- kényelmes védelem a közvetlenül a szemüveglencsére fröccsöntéssel felhordott, puha orr- és homlokfeltét révén
- nagyon puha és könnyű textilfejpánt a biztonságos és kényelmes illeszkedésért
- jól kombinálható más egyéni védőeszközzel

uvex pheos cx2 sonic			
Cikkszám	9309275	9309064	9309286
Kivitel	uvex supravision extreme	uvex supravision extreme napfényszűrő	uvex supravision extreme napfényszűrő
Szabvány	EN 166, EN 170	EN 166, EN 172	EN 166, EN 172
Keret	fehér, fekete W 166 34 BT CE	fehér, fekete W 166 34 BT CE	fehér, fekete W 166 34 BT CE
Szemüveglencse	PC szintelen UV400 2C-1,2 W1 BTKN CE	PC CBR65 UV400 5-1,4 W1 BTKN CE	PC szürke 23% UV400 5-2,5 W1 BTKN CE
Tömeg	34 g	34 g	34 g
Rendelésimennyiség-egység	5 darab	5 darab	5 darab

MADE IN GERMANY 

Biztonsági kosárszemüvegek

uvex u-sonic



9308147



9308245



9308123



9308247



9308246



9308240



9308248



9308048 Kiegészítő lencse

uvex u-sonic

- kompakt, kis tömegű biztonsági kosárszemüveg
- jól kombinálható más egyéni védőeszközzel
- ergonomikus dizájn rugalmas, puha komponenssel – tökéletesen illeszkedik minden arcformához
- kiváló mechanikai ellenálló képesség (B: 120 m/s)

- kis felületi nyomás és homogén nyomáseloszlás a jó viselési kényelemért
- terhelés helyett tehermentesítés a kis tömegnek köszönhetően

uvex u-sonic	9308147	9308245	9308123	9308247	9308246	9308240
Cikkszám	9308147	9308245	9308123	9308247	9308246	9308240
Kivétel	uvex supervision plus olaj- és gázpar	uvex supervision excellence	uvex supervision excellence	uvex supervision excellence csökkentett szellőzés	uvex supervision extreme csökkentett szellőzés	uvex supervision excellence napfényszűrő
Szabvány	EN 166, EN 170	EN 166, EN 170	EN 166, EN 170	EN 166, EN 170	EN 166, EN 170	EN 166, EN 172
Keret	fekete, szürke	antracit, lime	antracit, pink	fekete, piros	antracit, sárga	antracit, lime
Szemüveglencse	PC színtelen UV400	PC színtelen UV400	PC színtelen UV400	PC színtelen UV400	PC színtelen UV400	PC szürke 23% UV400
Tömeg	72 g	72 g	72 g	71 g	71 g	72 g
Rendelésimennyiség-egység	5 darab	5 darab	5 darab	5 darab	5 darab	5 darab

uvex u-sonic	9308248	Kiegészítő lencse
Cikkszám	9308248	9308048
Kivétel	uvex supervision excellence kiegészítő lencsével (szürke 14%) és mágneses fejpánttal	uvex supervision sapphire napfényszűrő
Szabvány	EN 166, EN 170, EN 172	EN 166, EN 172
Keret	szürke, narancssárga	
Szemüveglencse	PC színtelen, UV400	PC szürke 14%, UV400
Kiegészítő lencse	uvex supervision sapphire PC szürke 14 % napfényszűrő, UV400	5-3,1 W1 CE
Tömeg	107 g	-
Rendelésimennyiség-egység	5 darab	5 darab



MADE IN GERMANY

uvex CR

Autoklávozható szemvédő eszköz, amely többre képes.

Innovatív bevonattechnológia –
Az első autoklávozható
védőszemüveg párasodás-
mentesítő hatással

Professzionális munkavédelem a laboratóriumokban, klinikákon, tiszta téri környezetekben és az élelmiszeriparban:

A speciális követelményeket szem előtt tartva az uvex kifejlesztette az első autoklávozható védőszemüveget, amely párasodásmentes bevonattal rendelkezik.

A szuperkönnyű védőszemüvegektől a biztonsági kosárszemüvegekig: az uvex CR sorozatban minden alkalmazási terület számára van optimális védőszemüveg, amelyet úgy alkottak meg, hogy több alkalommal (15, ill. 20 alkalommal 20 percig max. 121°C-on) lehessen autoklávban fertőtleníteni.

uvex CR – professzionális szemvédelem és tökéletes higiénia.



9178500



9169500



9302500

uvex super fit CR

- könnyű védőszemüveg szár-csukló koncepcióval, sportos kivitelben
- kiváló látásélesség a rendkívül vékony „wrap around” szemüveglencsének köszönhetően
- az aerodinamikailag optimalizált és előrehajló lencsekialakítás kiváló szellőzést és komfortérzetet nyújt a szemnek
- rendkívül kényelmesen viselhető a kis tömegnek köszönhetően

uvex super fit CR	
Cikkszám	9178500
Kivitel	uvex supravision clean autoklávozható (15 ciklus)
Szabvány	EN 166, EN 170
Keret	fehér, világoskék W 166 FT CE
Szemüveglencse	PC színtelen UV400 2C-1,2 W1 FTKN CE
Tömeg	21 g
Rendelésimennyiség-egység	5 darab

uvex super f OTG CR

- szár-csukló koncepció védőszemüveg dioptriás szemüveget viselők számára
- korlátlan oldalirányú látómező
- puha szárvégek a kellemes viselési élményért

uvex super f OTG CR	
Cikkszám	9169500
Kivitel	uvex supravision clean autoklávozható (15 ciklus)
Szabvány	EN 166, EN 170
Keret	fehér, világoskék W 166 FT CE
Szemüveglencse	PC színtelen UV400 2C-1,2 W1 FTKN CE
Tömeg	39 g
Rendelésimennyiség-egység	5 darab

uvex ultrasonic CR

- a sportos kivitelű biztonsági kosárszemüveg szemüvegre húzva is használható
- cserélhető szemüveglencse
- kiváló mechanikai ellenálló képesség (B: 120 m/s)
- széles panorámájú látómező
- a kemény és a puha komponensek kombinációja révén tartós viselés esetén sem nyom
- szilikon fejpánttal

uvex ultrasonic CR	
Cikkszám	9302500
Pótlencse	9302259
Kivitel	uvex supravision clean autoklávozható (20 ciklus)
Szabvány	EN 166, EN 170
Keret	átlátszó, fehér W 166 34 B CE
Szemüveglencse	PC színtelen, UV400 2C-1,2 W1 BKN CE
Tömeg	95 g
Rendelésimennyiség-egység	4 darab

MADE IN GERMANY

Biztonsági kosárszemüvegek

uvex ultrasonic



9302245



9302285



9302281



9302275



9302601



9302600



9302500



9302247



9302286



uvex ultrasonic

- a sportos kivitelű biztonsági kosárszemüveg szemüvegre húzva is használható
- kiváló mechanikai ellenálló képesség (B: 120 m/s)
- széles panorámájú látómező
- a kemény és a puha komponensek kombinációja révén tartós viselet esetén sem nyom

Alkalmazási területek:

- uvex supravision clean: steril munkakörnyezet (laboratóriumok, klinikák, tiszta téri környezetek, élelmiszergyártás)

uvex ultrasonic	9302245	9302285	9302281	9302275	9302601
Cikkszám	9302245	9302285	9302281	9302275	9302601
Pótlencse	9302255	9302255	9302255	-	-
Kivitel	uvex supravision excellence	uvex supravision excellence	uvex supravision excellence neoprén fejpánttal	uvex supravision extreme	uvex supravision extreme csökkentett szellőzés
Szabvány	EN 166, EN 170	EN 166, EN 170	EN 166, EN 170	EN 166, EN 170	EN 166, EN 170
Keret	szürke, narancssárga W 166 34 B CE	fekete, szürke W 166 34 B CE	fekete, szürke W 166 34 B CE	antracit, lime W 166 34 B CE	fekete, piros W 166 34 B CE
Szemüveglencse	PC szintelen, UV400 2C-1,2 W1 BKN CE	PC szintelen, UV400 2C-1,2 W1 BKN CE	PC szintelen, UV400 2C-1,2 W1 BKN CE	PC szintelen, UV400 2C-1,2 W1 BKN CE	PC szintelen, UV400 2C-1,2 W1 BKN CE
Tömeg	83 g	83 g	85g	83 g	95 g
Rendelésimennyiség-egység	4 darab	4 darab	4 darab	4 darab	4 darab

Cikkszám	9302600	9302500	9302247	9302286
Pótlencse	-	9302259	9302257	9302256
Kivitel	uvex supravision extreme csökkentett szellőzés	uvex supravision clean autoklávizható (20 ciklus)	uvex supravision excellence napfényszűrő	uvex supravision excellence napfényszűrő
Szabvány	EN 166, EN 170	EN 166, EN 170	EN 166, EN 172	EN 166, EN 172
Keret	kék, szürke W 166 34 B CE	átlátszó, fehér W 166 34 B CE	szürke, narancssárga W 166 34 B CE	fekete, szürke W 166 34 B CE
Szemüveglencse	PC szintelen, UV400 2C-1,2 W1 BKN CE	PC szintelen, UV400 2C-1,2 W1 BKN CE	PC barna, UV400 5-2,5 W1 BKN CE	PC szürke, UV400 5-2,5 W1 BKN CE
Tömeg	95 g	95 g	83 g	83 g
Rendelésimennyiség-egység	4 darab	4 darab	4 darab	4 darab

Biztonsági kosárszemüvegek

uvex ultravision CA



9301714



9301906



9301716



9301424

Megjegyzés:

A CA-szemüveglencsék nem illenek a PC-modellekbe, sem fordítva.

uvex ultravision

- klasszikus biztonsági kosárszemüveg korlátlan oldalirányú látással
- dioptriás szemüveg felett is viselhető
- polikarbonát vagy cellulóz-acetát lencsékkel kapható
- cserélhető szemüveglencse

- a polikarbonát lencse szélsőséges hőmérséklet esetén is nagy mechanikai ellenálló képességgel rendelkezik (B: 120 m/s, T)
- a cellulóz-acetát lencse mechanikai ellenálló képessége (F: 45 m/s)
- kiváló viselési tulajdonságok az innovatív szellőzőrendszer révén

uvex ultravision				
Cikkszám	9301714	9301906	9301716	9301424
Pótlencse	9300517	9300956	9300517	9300517
Kivitel	belül páramentes	széles orr-rész, különösen jól használható pormaszkkal kombinálva	belül páramentes habréteggel	belül páramentes neoprén fejpánttal
Szabvány	EN 166, EN 170	EN 166, EN 170	EN 166, EN 170	EN 166, EN 170
Keret	átlátszó szürke W 166 34 F CE	átlátszó szürke W 166 3 F CE	átlátszó szürke W 166 34 F CE	átlátszó szürke W 166 34 F CE
Szemüveglencse	CA színtelen UV 380 2-1,2 W1 FN CE	CA színtelen UV 380 2-1,2 W1 FN CE	CA színtelen UV 380 2-1,2 W1 FN CE	CA színtelen UV 380 2-1,2 W1 FN CE
Tömeg	116 g	130 g	118 g	119 g
Rendelésimennyiség-egység	4 darab	4 darab	4 darab	4 darab

Biztonsági kosárszemüvegek

uvex ultravision



9301605



9301116



9301105



9301626



9301813



9301815



9301613



9301633



uvex ultravision					
Cikkszám	9301605	9301116	9301105	9301626	9301813
Pótlencse	-	-	9301255	9301255	9301255
Pótfóliák	-	-	-	-	9300316
Kivitel	uvex supravision plus	uvex supravision plus habréteggel	uvex supravision excellence	uvex supravision excellence habréteggel	uvex supravision excellence lehúzható fóliával, 2 darab pótfóliák: 9300316
Szabvány	EN 166, EN 170	EN 166, EN 170	EN 166, EN 170	EN 166, EN 170	EN 166, EN 170
Keret	átlátszó szürke W 166 34 BT CE	átlátszó szürke W 166 34 BT CE	átlátszó szürke W 166 34 BT CE	átlátszó szürke W 166 34 BT CE	átlátszó szürke W 166 34 BT CE
Szemüveglencse	PC színtelen UV400	PC színtelen UV400	PC színtelen UV400	PC színtelen UV400	PC színtelen UV400
	2C-1,2 W1 BTKN CE	2C-1,2 W1 BTKN CE	2C-1,2 W1 BTKN CE	2C-1,2 W1 BTKN CE	2C-1,2 W1 BTKN CE
Tömeg	131 g	134 g	131 g	134 g	126 g
Rendelésimennyiség-egység	4 darab	4 darab	4 darab	4 darab	4 darab

Cikkszám	9301815	9301613	9301633
Pótlencse	9301255	9301255	9301255
Pótfóliák	-	-	-
Kivitel	uvex supravision excellence felülről zárt szellőzés	uvex supravision excellence zárt szellőzés (gáztömör)	uvex supravision excellence zárt szellőzés (gáztömör) hőálló anyagból készült keret
Szabvány	EN 166, EN 170	EN 166, EN 170	EN 166, EN 170
Keret	átlátszó szürke W 166 34 BT CE	sárga W 166 345 BT CE	piros W 166 345 BT CE
Szemüveglencse	PC színtelen UV400	PC színtelen UV400	PC színtelen UV400
	2C-1,2 W1 BTKN CE	2C-1,2 W1 BTKN CE	2C-1,2 W1 BTKN CE
Tömeg	131 g	133 g	133 g
Rendelésimennyiség-egység	4 darab	4 darab	4 darab

Biztonsági kosárszemüvegek

uvex ultravision faceguard · uvex biztonsági kosárszemüvegek sisaktartóval



9301555

Biztonsági kosárszemüveg: 9301105



9301317



9301318

uvex ultravision faceguard

- biztonsági kosárszemüveg és szájjvédő kombinációja
- a szem és az arc védelme
- 9301555, ill. 9301318: a bepattintó mechanizmus rugalmas kezelhetőséget tesz lehetővé használat során (pl. kommunikáció, ivás stb.)

	Biztonsági kosárszemüveg szájjvédővel	Szájjvédő	Szájjvédő
Cikkszám	9301555	9301317	9301318
Kivitel	biztonsági kosárszemüveg uvex supravision excellence bevonattal (9301105) szájjvédővel (9301318)	az összes 9301 modellhez PC szemüveglencsével szemüveg nélküli bevonat nélküli	az összes 9301 modellhez PC szemüveglencsével szemüveg nélküli bevonat nélküli
Szabvány	EN 166, EN 170	-	-
Keret	átlátszó szürke W 166 34 BT CE	átlátszó CE	átlátszó CE
Szemüveglencse	PC színtelen UV400 2C-1,2 W1 BTKN CE	- - -	- - -
Tömeg	212 g	64 g	81 g
Rendelésimennyiség-egység/	4 darab	DB	DB
Rendelési egység			



9302510



9301544



9924010

uvex ultrasonic és uvex ultravision sisaktartóval

- sisakkal és uvex K1H vagy uvex K2H fültokos hallásvédővel kombinálható biztonsági kosárszemüvegek (a fültok nem tartozék)
- a fültokos hallásvédő nélküli uvex ultrasonic vagy uvex ultravision felszereléséhez kiegészítő adapter (Art.-Nr. 9924010) szükséges

	uvex ultrasonic sisaktartóval	uvex ultravision sisaktartóval	Adapter
Cikkszám	9302510	9301544	9924010
Kivitel	uvex supravision extreme csökkentett szellőzés	belül páramentes	adapter a rögzítéshez sisakra helyezhető fülvédők nélkül
Szabvány	EN 166, EN 170	EN 166, EN 170	
Keret	kék, szürke W 166 34 B CE	átlátszó szürke W 166 34 F CE	
Szemüveglencse	PC színtelen UV400 2C-1,2 W1 BKN CE	CA színtelen UV 380 2-1,2 W1 FN CE	
Tömeg	121 g	132 g	-
Rendelésimennyiség-egység	4 darab	4 darab	4 darab
Tartalom	-	-	páronként

Biztonsági kosárszemüvegek

uvex carbonvision · uvex 9305 · uvex 9405



9307375



9307276



9307365

uvex carbonvision

- kicsi munkavédelmi kosárszemüveg kiváló védelmi tulajdonságokkal
- könnyű, mindössze 46 gramm tömegű
- jól kombinálható más egyéni védőeszközzel
- kis terjedelmű és nagy mechanikai ellenálló képességű keretszerkezet (B: 120 m/s)

uvex carbonvision	9307375	9307365	9307276
Cikkszám	9307375	9307365	9307276
Kívitel	uvex supravision extreme	uvex supravision extreme neoprén fejpánttal	uvex supravision extreme napfényszűrő
Szabvány	EN 166, EN 170	EN 166, EN 170	EN 166, EN 172
Keret	fekete, szürke W 166 34 B CE	fekete, szürke W 166 34 B CE	fekete, szürke W 166 34 B CE
Szemüveglencse	PC színtelen UV400 2C-1,2 W1 BKN CE	PC színtelen UV400 2C-1,2 W1 BKN CE	PC szürke UV400 5-2,5 W1 BTKN CE
Tömeg	46 g	51 g	46 g
Rendelésimennyiség-egység	5 darab	5 darab	5 darab



9305714



9305514



9405714

uvex 9305

- klasszikus munkavédelmi kosárszemüveg cellulóz-acetát lencsével és körbefutó szellőzésrendszerrel
- mechanikai ellenálló képesség F: 45 m/s

uvex 9305	9305514	9305714
Cikkszám	9305514	9305714
Kívitel	belül páramentes gumifejpánttal	belül páramentes textilifejpánttal
Szabvány	EN 166, EN 170	EN 166, EN 170
Keret	átlátszó szürke W 166 34 F CE	átlátszó szürke W 166 34 F CE
Szemüveglencse	CA színtelen UV 380 2C-1,2 W1 FN CE	CA színtelen UV 380 2C-1,2 W1 FN CE
Tömeg	95 g	91 g
Rendelésimennyiség-egység	4 darab	4 darab

uvex 9405

- klasszikus munkavédelmi kosárszemüveg cellulóz-acetát lencsével és körbefutó szellőzésrendszerrel
- mechanikai ellenálló képesség F: 45 m/s

uvex 9405	9405714
Cikkszám	9405714
Pótlencse	9400517
Kívitel	belül páramentes
Szabvány	EN 166, EN 170
Keret	átlátszó szürke W 166 34 F CE
Szemüveglencse	CA színtelen UV 380 2C-1,2 W1 FN CE
Tömeg	84 g
Rendelésimennyiség-egység	4 darab

Hegesztésvédelem

Hegesztőszemüvegek teljesen új generációja – szürkére színezett lencsével és különböző védelmi fokozatokkal. Az innovatív technológia megbízható védelmet nyújt az UV- és az infravörös sugárzással szemben, és tökéletes színérzékelést tesz lehetővé az uvex napfényszűrőknek köszönhetően.

A speciális uvex infradur plus bevonat a párasodásmentesítő („antifog”) hatás révén megakadályozza, hogy a lencse belső oldala bepárásodjon – a külső oldal rendkívül karcálló bevonata pedig minimálisra csökkentti a hegesztési szikrák beégését.

A hegesztőszemüvegek további megnyerő tulajdonságai közé tartozik a tökéletes illeszkedés és a kényelmes viselet: mert csak azt a védőszemüveget viseljük sokáig szívesen, amelyik kényelmesen illeszkedik.

Megjegyzés: Kérjük, elektromos hegesztéshez ne használja!

Az összes olyan, műanyag lencsével rendelkező termék, amelyet hegesztéshez kínálunk, véd az UV- és IR-sugárzás, valamint a vakító fény ellen.

A lézersugárzással szemben nem nyújtanak elégséges védelmet!

A lézersugárzás ellen védő megfelelő szemüveg kiválasztásához kérje szakértőink hozzáértő tanácsát.

laservision

Elérhetőség:
Telefon: +36 30 477 3135.

uvex-laservision.com



A szürke lencsék jobb elfogadottsága

IR-/UV-szűrő a nagyobb biztonságért

Napfény/vakító fény ellen védő szűrő

Tökéletes színérzékelés



K és N jelölések az uvex infradur plus bevonattal ellátott szemüveglencséken

Hegesztési védelmi fokozatok és ajánlott használat az EN 169 alapján

Autogén hegesztés / Gázhegesztés

Védelmi fokozat	Alkalmazás
1,7	A hegesztő segédje számára, UV-sugárzás és világos szórt fény ellen
2	Könnyű lángvágási munkák
3	Lánggal történő rozsdamentesítés, lángvágás, könnyűfém-hegesztés
4	Hegesztés és keményforrasztás max. 70 liter acetil/óra értékig, lángvágás max. 900 liter oxigén/óra értékig acél és lemezgrafitos öntöttvas hegesztése, könnyűfém-hegesztés
5	Hegesztés és keményforrasztás 70–200 liter acetil/óra értékig, lángvágás 2000–4 000 liter oxigén/óra értékig
6	Hegesztés és keményforrasztás 200–800 liter acetil/óra értékig, lángvágás 2000–4 000 liter oxigén/óra értékig

Hegesztésvédelem

uvex i-vo · uvex super fit



uvex i-vo

- praktikus hegesztőszemüveg állítható hosszúságú szárral
- tökéletes színérzékelés az uvex napfényszűrőknek köszönhetően
- megbízható védelem a tökéletes illeszkedés révén: több fokozatban behajlítható és állítható hosszúságú szár révén egyedileg hozzáigazítható bármilyen arcformához
- a puha uvex quattroflex szemüvegszár, valamint az orr- és a homlokrész puha komponensei gondoskodnak a szemüveg kényelmes és nyomásmentes elhelyezkedéséről
- korlátlan oldalirányú látómező a szemüveglencse geometriája révén

uvex i-vo	9160041	9160043	9160045
Cikkszám	9160041	9160043	9160045
Kivitel	uvex infradur plus hegesztésvédelmi fokozat 1,7	uvex infradur plus hegesztésvédelmi fokozat 3	uvex infradur plus hegesztésvédelmi fokozat 5
Szabvány	EN 166, EN 169	EN 166, EN 169	EN 166, EN 169
Keret	fekete, zöld W 166 FT CE	fekete, zöld W 166 FT CE	fekete, zöld W 166 FT CE
Szemüveglencse	PC szürke UV400 + IR 1,7 W1 FTKN CE	PC szürke UV400 + IR 3 W1 FTKN CE	PC szürke UV400 + IR 5 W1 FTKN CE
Tömeg	33 g	33 g	33 g
Rendelésimennyiség-egység	5 darab	5 darab	5 darab



uvex super fit

- könnyű hegesztőszemüveg szár-zsanér koncepcióval, sportos kivitelben
- tökéletes színérzékelés az uvex napfényszűrőknek köszönhetően
- puha, állítható orrtámasz
- az aerodinamikailag optimalizált és előreahajló lencsekialakítás kiváló szellőzést és komfortérzetet nyújt a szemnek
- kényelmes viselet a mindössze 21 grammos tömegnek köszönhetően

uvex super fit	9178041	9178043
Cikkszám	9178041	9178043
Kivitel	uvex infradur plus hegesztésvédelmi fokozat 1,7	uvex infradur plus hegesztésvédelmi fokozat 3
Szabvány	EN 166, EN 169	EN 166, EN 169
Keret	fekete, zöld W 166 FT CE	fekete, zöld W 166 FT CE
Szemüveglencse	PC szürke UV400 + IR 1,7 W1 FTKN CE	PC szürke UV400 + IR 3 W1 FTKN CE
Tömeg	21 g	21 g
Rendelésimennyiség-egység	5 darab	5 darab

Hegesztésvédelem

uvex astrospec 2.0



9164141



9164143



9164146



9164145



9164144

uvex astrospec 2.0

- a világszerte kedvelt uvex astrospec védőszemüveg innovatív továbbfejlesztése
- tökéletes színérzékelés az uvex napfényszűrőknek köszönhetően
- polikarbonát panorámalencse beépített oldalsó védelemmel a szemterület optimális lefedéséért
- megbízható védelem a tökéletes illeszkedés révén: a több fokozatban hajlítható szár révén bármilyen arcformához egyedileg beállítható
- uvex szellőzőrendszer a megnövelt kényelem érdekében
- a puha, állítható orrtámasz és a puha, csúszásmentes szárvégek (uvex duo component technology) megakadályozzák a nyomáspontok kialakulását
- a lapos (flatfold) kivitel révén egyszerűen hordható a mellzsebben

uvex astrospec 2.0					
Cikkszám	9164141	9164143	9164144	9164145	9164146
Kivitel	uvex infradur plus hegesztésvédelmi fokozat 1,7	uvex infradur plus hegesztésvédelmi fokozat 3	uvex infradur plus hegesztésvédelmi fokozat 4	uvex infradur plus hegesztésvédelmi fokozat 5	uvex infradur plus hegesztésvédelmi fokozat 6
Szabvány	EN 166, EN 169	EN 166, EN 169	EN 166, EN 169	EN 166, EN 169	EN 166, EN 169
Keret	fekete, zöld	fekete, zöld	fekete, zöld	fekete, zöld	fekete, zöld
Szemüveglencse	W 166 FT CE PC szürke UV400 + IR 1,7 W1 FTKN CE	W 166 FT CE PC szürke UV400 + IR 3 W1 FTKN CE	W 166 FT CE PC szürke UV400 + IR 4 W1 FTKN CE	W 166 FT CE PC szürke UV400 + IR 5 W1 FTKN CE	W 166 FT CE PC szürke UV400 + IR 6 W1 FTKN CE
Tömeg	42 g	42 g	42 g	42 g	42 g
Rendelésimennyiség-egység	5 darab	5 darab	5 darab	5 darab	5 darab

Hegesztésvédelem

uvex futura



uvex futura

- klasszikus hegesztőszemüveg a szemterület nagyon jó lefedésével
- tökéletes színérzékelés az uvex napfényszűrőknek köszönhetően
- megbízható védelem a tökéletes illeszkedés révén: a több fokozatban behajlítható és négy fokozatban állítható hosszúságú szár révén egyedileg hozzáigazítható bármilyen arcformához
- puha duoflex szárvégek

uvex futura	9180141	9180143	9180144	9180145	9180146
Cikkszám	9180141	9180143	9180144	9180145	9180146
Kivétel	uvex infradur	uvex infradur	uvex infradur	uvex infradur	uvex infradur
Szabvány	hegesztésvédelmi fokozat 1,7 EN 166, EN 169	hegesztésvédelmi fokozat 3 EN 166, EN 169	hegesztésvédelmi fokozat 4 EN 166, EN 169	hegesztésvédelmi fokozat 5 EN 166, EN 169	hegesztésvédelmi fokozat 6 EN 166, EN 169
Keret	fekete, zöld W 166 F CE	fekete, zöld W 166 F CE	fekete, zöld W 166 F CE	fekete, zöld W 166 F CE	fekete, zöld W 166 F CE
Szemüveglencse	PC szürke UV400 + IR	PC szürke UV400 + IR	PC szürke UV400 + IR	PC szürke UV400 + IR	PC szürke UV400 + IR
Tömeg	1,7 W1 FTK CE 49 g	3 W1 FTK CE 49 g	4 W1 FTK CE 49 g	5 W1 FTK CE 49 g	6 W1 FTK CE 49 g
Rendelésimennyiség-egység	5 darab	5 darab	5 darab	5 darab	5 darab

Hegesztésvédelem

uvex 9116



9116041



9116043



9116045



9116044



9116046

uvex 9116

- kompakt hegesztőszemüveg tömören záró illeszkedéssel és anatómiai- ilag kialakított ornyereggel
- az oldalsó védelem és a felső szemterület lefedése a keret kialakításá- hoz épül hozzá
- tökéletes színérzékelés az uvex napfényszűrőknek köszönhetően
- a részecskék alulról való bejutása ellen a speciálisan kialakított fogla- latperem nyújt védelmet
- megbízható védelem a tökéletes illeszkedés révén: a több fokozatban behajlítható és állítható hosszúságú szár révén egyedileg hozzáigazít- ható bármilyen arcformához
- beállítható, lágy anyagból készült kényelmes szárvégek

uvex 9116					
Cikkszám	9116041	9116043	9116044	9116045	9116046
Kivitel	uvex infradur	uvex infradur	uvex infradur	uvex infradur	uvex infradur
	hegesztésvédelmi fokozat 1,7	hegesztésvédelmi fokozat 3	hegesztésvédelmi fokozat 4	hegesztésvédelmi fokozat 5	hegesztésvédelmi fokozat 6
Szabvány	EN 166, EN 169	EN 166, EN 169	EN 166, EN 169	EN 166, EN 169	EN 166, EN 169
Keret	fekete, zöld	fekete, zöld	fekete, zöld	fekete, zöld	fekete, zöld
	W 166 S CE	W 166 S CE	W 166 S CE	W 166 S CE	W 166 S CE
Szemüveglencse	PC szürke	PC szürke	PC szürke	PC szürke	PC szürke
	UV400 + IR	UV400 + IR	UV400 + IR	UV400 + IR	UV400 + IR
	1,7 W1 FTK CE	3 W1 FTK CE	4 W1 FTK CE	5 W1 FTK CE	6 W1 FTK CE
Tömeg	27 g	27 g	27 g	27 g	27 g
Rendelésimennyiség-egység	5 darab	5 darab	5 darab	5 darab	5 darab

Hegesztésvédelem

uvex 9104



9104041



9104043



9104044



9104045



9104046

uvex 9104

- kompakt hegesztőszemüveg tömören záró illeszkedéssel és anatómiailag kialakított orrnyereggel
- az oldalsó védelem és a felső szemterület lefedése a keret kialakításához épül hozzá
- felhajtható és könnyen kicserélhető szűrővel
- tökéletes színérzékelés az uvex napfényszűrőknek köszönhetően
- a részecskék alulról való bejutása ellen a speciálisan kialakított foglalatperem nyújt védelmet
- megbízható védelem a tökéletes illeszkedés révén: a több fokozatban behajlítható és állítható hosszúságú szár révén egyedileg hozzáigazítható bármilyen arcformához
- beállítható, lágy anyagból készült kényelmes szárvégek

uvex 9104					
Cikkszám	9104041	9104043	9104044	9104045	9104046
Felhajtható pótlencse	9104081	9104083	9104084	9104085	9104086
Kivitel	uvex supravision plus felhajtható és könnyen kicserélhető szűrővel	uvex supravision plus felhajtható és könnyen kicserélhető szűrővel	uvex supravision plus felhajtható és könnyen kicserélhető szűrővel	uvex supravision plus felhajtható és könnyen kicserélhető szűrővel	uvex supravision plus felhajtható és könnyen kicserélhető szűrővel
Szabvány	EN 166, EN 169, EN 170	EN 166, EN 169, EN 170	EN 166, EN 169, EN 170	EN 166, EN 169, EN 170	EN 166, EN 169, EN 170
Keret	fekete, zöld W 166 S CE	fekete, zöld W 166 S CE	fekete, zöld W 166 S CE	fekete, zöld W 166 S CE	fekete, zöld W 166 S CE
Szemüveglencse	PC színtelen UV400	PC színtelen UV400	PC színtelen UV400	PC színtelen UV400	PC színtelen UV400
Kiegészítő lencse	2-1,2 W1 FKN CE PC szürke, UV400 + IR uvex infradur, 1,7 W1 FTK CE	2-1,2 W1 FKN CE PC szürke, UV400 + IR uvex infradur, 3 W1 FTK CE	2-1,2 W1 FKN CE PC szürke, UV400 + IR uvex infradur, 4 W1 FTK CE	2-1,2 W1 FKN CE PC szürke, UV400 + IR uvex infradur, 5 W1 FTK CE	2-1,2 W1 FKN CE PC szürke, UV400 + IR uvex infradur, 6 W1 FTK CE
Tömeg	42 g	42 g	42 g	42 g	42 g
Rendelésimennyiség-egység	5 darab	5 darab	5 darab	5 darab	5 darab

Hegesztésvédelem

uvex 9161 · uvex super f OTG



uvex 9161

- dioptriás szemüveg fölött viselhető hegesztőszemüveg
- tökéletes színérzékelés az uvex napfényszűrőknek köszönhetően
- megbízható védelem a tökéletes illeszkedés révén: az állítható hosszúságú szár révén bármilyen arcformához egyedileg hozzáigazítható
- korlátlan oldalirányú látómező
- az uvex duoflex szár jól illeszkedik, mégsem nyom

uvex 9161	9161141	9161143	9161144	9161145	9161146
Cikkszám	9161141	9161143	9161144	9161145	9161146
Kivitel	uvex infradur	uvex infradur	uvex infradur	uvex infradur	uvex infradur
	hegesztésvédelmi fokozat 1,7	hegesztésvédelmi fokozat 3	hegesztésvédelmi fokozat 4	hegesztésvédelmi fokozat 5	hegesztésvédelmi fokozat 6
Szabvány	EN 166, EN 169	EN 166, EN 169	EN 166, EN 169	EN 166, EN 169	EN 166, EN 169
Keret	fekete, zöld	fekete, zöld	fekete, zöld	fekete, zöld	fekete, zöld
	W 166 F CE	W 166 F CE	W 166 F CE	W 166 F CE	W 166 F CE
Szemüveglencse	PC szürke	PC szürke	PC szürke	PC szürke	PC szürke
	UV400 + IR	UV400 + IR	UV400 + IR	UV400 + IR	UV400 + IR
	1,7 W1 FT CE	3 W1 FT CE	4 W1 FT CE	5 W1 FT CE	6 W1 FT CE
Tömeg	46 g	46 g	46 g	46 g	46 g
Rendelésimennyiség-egység	5 darab	5 darab	5 darab	5 darab	5 darab



uvex super f OTG

- hegesztő-védőszemüveg dioptriás szemüveget viselők számára szár-csukló koncepcióval
- tökéletes színérzékelés az uvex napfényszűrőknek köszönhetően
- korlátlan oldalirányú látómező
- puha szárvégek a kellemes viselési élményért

uvex super f OTG	9169541	9169543	9169545
Cikkszám	9169541	9169543	9169545
Kivitel	uvex infradur plus	uvex infradur plus	uvex infradur plus
	hegesztésvédelmi fokozat 1,7	hegesztésvédelmi fokozat 3	hegesztésvédelmi fokozat 5
Szabvány	EN 166, EN 169	EN 166, EN 169	EN 166, EN 169
Keret	fekete, zöld	fekete, zöld	fekete, zöld
	W 166 FT CE	W 166 FT CE	W 166 FT CE
Szemüveglencse	PC szürke	PC szürke	PC szürke
	UV400 + IR	UV400 + IR	UV400 + IR
	1,7 W1 FTKN CE	3 W1 FTKN CE	5 W1 FTKN CE
Tömeg	39 g	39 g	39 g
Rendelésimennyiség-egység	5 darab	5 darab	5 darab

MADE IN GERMANY

Hegesztésvédelem

uvex ultrasonic flip-up · uvex ultravision



9302043



9302045



uvex ultrasonic flip-up

- a sportos stílusú biztonsági hegesztő-kosárszemüveg szemüvegre húzva is használható
- cserélhető szemüveglencse
- tökéletes színérzékelés az uvex napfényszűrőknek köszönhetően
- felhajtható és könnyen kicserélhető szűrővel
- kiváló mechanikai ellenálló képesség (B: 120 m/s)
- széles panorámájú látómező
- a kemény és a puha komponensek kombinációja révén tartós viselet esetén sem nyom

uvex ultrasonic		
Cikkszám	9302043	9302045
Felhajtható pótlencse	9302083	9302085
Kivitel	uvex supravision excellence felhajtható és könnyen kicserélhető szűrővel	uvex supravision excellence felhajtható és könnyen kicserélhető szűrővel
Szabvány	EN 166, EN 169, EN 170	EN 166, EN 169, EN 170
Keret	fekete, zöld W 166 34 B CE	fekete, zöld W 166 34 B CE
Szemüveglencse	PC színtelen, UV400 2-1,2 W1 BKN CE	PC színtelen, UV400 2-1,2 W1 BKN CE
Kiegészítő lencse	PC szürke, UV400 + IR uvex infradur, 3 W1 CE hegesztésvédelmi fokozat 3	PC szürke, UV400 + IR uvex infradur, 5 W1 FTK CE hegesztésvédelmi fokozat 5
Tömeg	123 g	123 g
Rendelésimennyiség-egység	4 darab	4 darab



9301145

uvex ultravision

- klasszikus biztonsági kosárszemüveg hegesztéshez, korlátlan oldalirányú látással
- dioptriás szemüveg felett is viselhető
- tökéletes színérzékelés az uvex napfényszűrőknek köszönhetően
- kiváló viselési tulajdonságok a közvetett szellőzőrendszer révén

uvex ultravision	
Cikkszám	9301145
Kivitel	uvex infradur plus hegesztésvédelmi fokozat 5
Szabvány	EN 166, EN 169
Keret	fekete W 166 3 BT CE
Szemüveglencse	PC szürke UV400 + IR 5 W1 BTKN CE
Tömeg	131 g
Rendelésimennyiség-egység	4 darab

Tartozék

uvex tisztítási tartozékok



9970005



9972101



9963000

uvex szemüvegtisztító állomás

- tartalma
2 x 9971000
1 x 9972103
1 x 9973101

uvex szemüvegtisztító állomás

Cikkszám 9970005

Rendelési egység DB

Műanyag pumpa

- uvex tisztítófolyadékhoz 9972103

Műanyag pumpa

Cikkszám 9973101

Rendelési egység DB

uvex tisztítófolyadék

- 500 ml uvex tisztítófolyadék
- minden szemüveglencséhez használható

uvex tisztítófolyadék

Cikkszám 9972103

Tartalom 500 ml

Rendelési egység DB

Tisztítópapír

- szilikonmentes papír csercesomag
- kb. 700 lap
- antisztatikus
- minden uvex szemüveglencséhez megfelelő

Tisztítópapír

Cikkszám 9971000

Rendelési egység DB

Mágneses fali tartó

- az uvex tisztítóállomás (9970005) egyszerű felhelyezéséhez

Mágneses fali tartó

Cikkszám 9963004

Rendelési egység DB

uvex tisztítófolyadék

- figyelem:
nem kompatibilis az uvex szemüvegtisztító állomásokkal (9970005 és 9970002)

uvex tisztítófolyadék

Cikkszám 9972101

Tartalom 500 ml

Rendelési egység DB

- megjegyzés:

utánpótlás a 997002 állomáshoz

uvex tisztítófolyadék

Cikkszám 9972100

Tartalom 500 ml

Rendelési egység DB

Műanyag pumpa

Cikkszám 9973100

Rendelési egység DB

Kizárólag a 9970002 uvex tisztítóállomáshoz használható utánpótlás

uvex nedves tisztítókendők

- 100 darab, kartondobozban
- szilikonmentes
- nem antisztatikus
- külön csomagolt
- minden uvex szemüveglencséhez

uvex nedves tisztítókendők

Cikkszám 9963000

Rendelési egység DB

- fali tartó nedves tisztítóken-
dőkhöz, szerelési tartozékokkal együtt

Fali tartó

Cikkszám 9963001

Rendelési egység DB



9972103



9971000



9973101



9963004



9963001

Tartozék

uvex állvány · uvex mikroszálas kendő · uvex SECU Box



9957503

uvex állvány

- beépített tükörrel
- négy védőszemüveghez és egy biztonsági kosárszemüveghez

uvex állvány	
Cikkszám	9957503
Rendelési egység	DB



9972130

uvex mikroszálas kendő

- a szemüveglencsék tisztításához

uvex mikroszálas kendő	
Cikkszám	9972130
Rendelési egység	TASAK
Tartalom	5 darab



9957502

uvex SECU Box

- falra szerelhető szemüvegtartó doboz
- védő- és biztonsági kosárszemüveghez: 2 biztonsági kosárszemüveg, vagy 3 védőszemüveg, vagy 1 biztonsági kosár- és 2 védőszemüveg

uvex SECU Box	
Cikkszám	9957502
Rendelési egység	DB

Tartozék

uvex szemüvegtartó tokok



9954600

uvex szemüvegtartó tok

- kemény falú, modern stílusú tok
- rendkívül masszív felépítés a külső hatásokkal szembeni védelem érdekében
- puhán párnázott belső oldal
- övhurok
- praktikus karabiner
- különösen ideális ívelt védőszemüvegekhez (pl. uvex i-vo)

uvex szemüvegtartó tok	
Cikkszám	9954600
Rendelésimennyiség-egység	5 darab



9954500

uvex szemüvegtartó tok

- rendkívül masszív tok
- megerősített cipzár
- övhurok
- plusz hely a pótencse számára
- minden uvex védőszemüveghez megfelelő

uvex szemüvegtartó tok	
Cikkszám	9954500
Rendelésimennyiség-egység	5 darab



9954501

uvex szemüvegtartó tok

- tok biztonsági kosárszemüveg számára cipzárral és övhurokkal
- igen masszív és nagy méretű
- plusz hely a pótencse számára
- védő- és biztonsági kosárszemüveghez

uvex szemüvegtartó tok	
Cikkszám	9954501
Rendelésimennyiség-egység	5 darab

Tartozék

uvex szemüvegtartó tokok · uvex hordtáska



6118002



9954650



9954355



9954360



9954326

uvex szemüvegtartó tok

- rugalmas tok strapabíró nejlonanyagból
- az oldalsó cipzár révén bővíthető
- egyénileg beállítható tépózár
- övhurokkal
- minden védőszemüveggel kompatibilis

uvex szemüvegtartó tok	
Cikkszám	6118002
Rendelésimennyiség-egység	1 darab

uvex szemüvegtartó tok

- rugalmas tok strapabíró nejlonanyagból
- egyénileg beállítható tépózár
- övhurokkal
- biztonsági kosárszemüvegekhez

uvex szemüvegtartó tok	
Cikkszám	9954650
Rendelésimennyiség-egység	5 darab

uvex mikroszálás tasak

- elegáns mikroszálás tasak
- uvex védőszemüvegekhez
- elegáns mikroszálás tasak
- uvex kosárszemüvegekhez és dioptriás szemüveg fölött viselhető védőszemüvegekhez

uvex mikroszálás tasak	
Cikkszám	9954355
Rendelésimennyiség-egység	5 darab

uvex mikroszálás tasak	
Cikkszám	9954360
Rendelésimennyiség-egység	5 darab

uvex hordtáska

- rugalmasan, tépózár segítségével beállítható rekeszekkel
- biztonsági kosárszemüvegekhez is használható
- tárolható védőszemüvegek száma: 12 db. (3x4)
- szín: fekete
- állítható hosszúságú vállszíjjal

uvex hordtáska	
Cikkszám	9954326
Rendelési egység	1 darab

Tartozék

uvex szemüvegcsínórok · uvex fejpántok



9958017



9958003

uvex szemüvegcsínór

- az összes uvex védőszemüveggel kompatibilis (kivéve a duoflex szárral rendelkezőket)
- csínórszabályozóval az egyéni igények szerinti bőségszabályozáshoz

uvex szemüvegcsínór	
Cikkszám	9958017
Rendelésimennyiség-egység	5 darab

uvex fejpánt

- fokozatmentesen állítható
- fémmentes

uvex fejpánt	
Cikkszám	9958003
Rendelésimennyiség-egység	5 darab



9958020



9958009

uvex pheos fejpánt

- felszerelhető az uvex pheos standard és uvex pheos small modellekre
- fémmentes
- egyedi bőségszabályozás

uvex pheos fejpánt	
Cikkszám	9958020
Rendelésimennyiség-egység	5 darab

uvex i-3 szemüvegcsínór

- szemüvegcsínór uvex i-3 és uvex i-3 s modellhez

uvex i-3 szemüvegcsínór	
Cikkszám	9958009
Rendelésimennyiség-egység	5 darab

lásd: 34., 35. oldal

lásd: 31., 32. oldal

Tartozék

uvex szemüvegzsínórok · uvex fejpántok

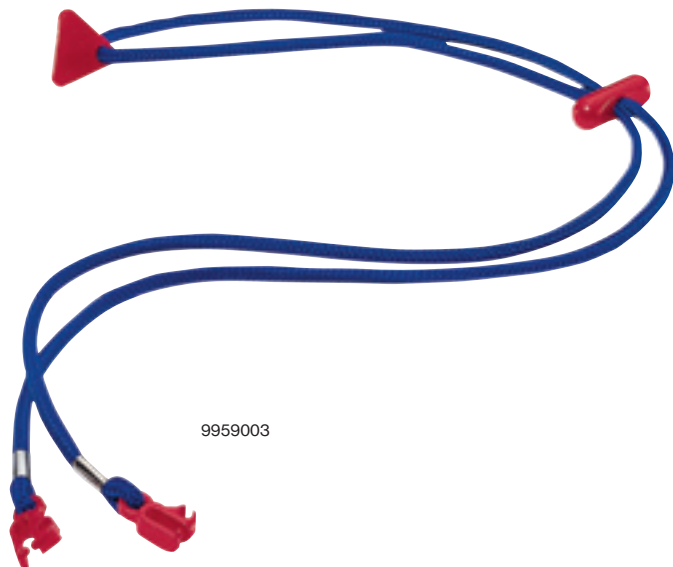

9959003

uvex szemüvegzsínór

- egyéni bőségszabályozás

uvex szemüvegzsínór	
Cikkszám	9959003
Rendelésimennyiség-egység	5 darab



9959004

uvex szemüvegzsínór

- fémmentes
- egyéni bőségszabályozás

uvex szemüvegzsínór	
Cikkszám	9959004
Rendelésimennyiség-egység	5 darab



9959002

uvex szemüvegzsínór

- minden uvex védőszemüveghez

uvex szemüvegzsínór	
Cikkszám	9959002
Rendelésimennyiség-egység	10 darab



9958023

















uvex x-fit fejpánt

- felszerelhető uvex x-fit és x-fit pro modellekre
- egyéni bőségszabályozás
- fémmentes

uvex x-fit fejpánt	
Cikkszám	9958023
Rendelésimennyiség-egység	5 darab

lásd: 25. oldal

Szemüvegzsínórok- és -tokok táblázata

Típus	Név	Zsinórok / Fejpántok								Tokok							
																	
9104	uvex 9104	<input type="checkbox"/>	<input checked="" type="checkbox"/>	<input type="checkbox"/>	<input type="checkbox"/>	<input checked="" type="checkbox"/>	<input checked="" type="checkbox"/>	<input checked="" type="checkbox"/>	<input type="checkbox"/>	<input checked="" type="checkbox"/>	<input checked="" type="checkbox"/>	<input checked="" type="checkbox"/>	<input checked="" type="checkbox"/>	<input checked="" type="checkbox"/>	<input checked="" type="checkbox"/>	<input checked="" type="checkbox"/>	
9116	uvex 9116	<input type="checkbox"/>	<input checked="" type="checkbox"/>	<input type="checkbox"/>	<input type="checkbox"/>	<input checked="" type="checkbox"/>	<input checked="" type="checkbox"/>	<input checked="" type="checkbox"/>	<input type="checkbox"/>	<input checked="" type="checkbox"/>	<input checked="" type="checkbox"/>	<input checked="" type="checkbox"/>	<input checked="" type="checkbox"/>	<input checked="" type="checkbox"/>	<input checked="" type="checkbox"/>	<input checked="" type="checkbox"/>	
9134	uvex meteor	<input type="checkbox"/>	<input checked="" type="checkbox"/>	<input type="checkbox"/>	<input type="checkbox"/>	<input checked="" type="checkbox"/>	<input checked="" type="checkbox"/>	<input checked="" type="checkbox"/>	<input type="checkbox"/>	<input checked="" type="checkbox"/>	<input checked="" type="checkbox"/>	<input checked="" type="checkbox"/>	<input checked="" type="checkbox"/>	<input checked="" type="checkbox"/>	<input checked="" type="checkbox"/>	<input checked="" type="checkbox"/>	
9137	uvex ceramic	<input checked="" type="checkbox"/>	<input type="checkbox"/>	<input type="checkbox"/>	<input type="checkbox"/>	<input type="checkbox"/>	<input type="checkbox"/>	<input checked="" type="checkbox"/>	<input type="checkbox"/>	<input checked="" type="checkbox"/>	<input checked="" type="checkbox"/>	<input checked="" type="checkbox"/>	<input checked="" type="checkbox"/>	<input checked="" type="checkbox"/>	<input checked="" type="checkbox"/>	<input checked="" type="checkbox"/>	
9155	uvex mercury	<input checked="" type="checkbox"/>	<input type="checkbox"/>	<input type="checkbox"/>	<input type="checkbox"/>	<input type="checkbox"/>	<input type="checkbox"/>	<input checked="" type="checkbox"/>	<input type="checkbox"/>	<input type="checkbox"/>	<input checked="" type="checkbox"/>	<input checked="" type="checkbox"/>	<input checked="" type="checkbox"/>	<input checked="" type="checkbox"/>	<input checked="" type="checkbox"/>	<input checked="" type="checkbox"/>	
9159	uvex winner	<input checked="" type="checkbox"/>	<input type="checkbox"/>	<input type="checkbox"/>	<input type="checkbox"/>	<input type="checkbox"/>	<input type="checkbox"/>	<input checked="" type="checkbox"/>	<input type="checkbox"/>	<input checked="" type="checkbox"/>	<input checked="" type="checkbox"/>	<input checked="" type="checkbox"/>	<input checked="" type="checkbox"/>	<input checked="" type="checkbox"/>	<input checked="" type="checkbox"/>	<input checked="" type="checkbox"/>	
9160	uvex i-vo	<input type="checkbox"/>	<input checked="" type="checkbox"/>	<input type="checkbox"/>	<input type="checkbox"/>	<input checked="" type="checkbox"/>	<input checked="" type="checkbox"/>	<input checked="" type="checkbox"/>	<input type="checkbox"/>	<input checked="" type="checkbox"/>	<input checked="" type="checkbox"/>	<input checked="" type="checkbox"/>	<input checked="" type="checkbox"/>	<input checked="" type="checkbox"/>	<input checked="" type="checkbox"/>	<input checked="" type="checkbox"/>	
9161	uvex 9161	<input type="checkbox"/>	<input type="checkbox"/>	<input type="checkbox"/>	<input type="checkbox"/>	<input type="checkbox"/>	<input type="checkbox"/>	<input checked="" type="checkbox"/>	<input type="checkbox"/>	<input type="checkbox"/>	<input checked="" type="checkbox"/>	<input checked="" type="checkbox"/>	<input checked="" type="checkbox"/>	<input checked="" type="checkbox"/>	<input checked="" type="checkbox"/>	<input checked="" type="checkbox"/>	
9164	uvex astrospec 2.0	<input checked="" type="checkbox"/>	<input checked="" type="checkbox"/>	<input type="checkbox"/>	<input type="checkbox"/>	<input checked="" type="checkbox"/>	<input checked="" type="checkbox"/>	<input checked="" type="checkbox"/>	<input type="checkbox"/>	<input checked="" type="checkbox"/>	<input checked="" type="checkbox"/>	<input checked="" type="checkbox"/>	<input checked="" type="checkbox"/>	<input checked="" type="checkbox"/>	<input checked="" type="checkbox"/>	<input checked="" type="checkbox"/>	
9169	uvex super OTG	<input checked="" type="checkbox"/>	<input type="checkbox"/>	<input type="checkbox"/>	<input type="checkbox"/>	<input type="checkbox"/>	<input type="checkbox"/>	<input checked="" type="checkbox"/>	<input type="checkbox"/>	<input type="checkbox"/>	<input checked="" type="checkbox"/>	<input checked="" type="checkbox"/>	<input checked="" type="checkbox"/>	<input checked="" type="checkbox"/>	<input checked="" type="checkbox"/>	<input checked="" type="checkbox"/>	
9169	uvex super f OTG	<input checked="" type="checkbox"/>	<input type="checkbox"/>	<input type="checkbox"/>	<input type="checkbox"/>	<input type="checkbox"/>	<input type="checkbox"/>	<input checked="" type="checkbox"/>	<input type="checkbox"/>	<input type="checkbox"/>	<input checked="" type="checkbox"/>	<input checked="" type="checkbox"/>	<input type="checkbox"/>	<input checked="" type="checkbox"/>	<input checked="" type="checkbox"/>	<input checked="" type="checkbox"/>	
9172	uvex super g	<input checked="" type="checkbox"/>	<input type="checkbox"/>	<input type="checkbox"/>	<input type="checkbox"/>	<input type="checkbox"/>	<input type="checkbox"/>	<input checked="" type="checkbox"/>	<input type="checkbox"/>	<input checked="" type="checkbox"/>	<input checked="" type="checkbox"/>	<input checked="" type="checkbox"/>	<input checked="" type="checkbox"/>	<input checked="" type="checkbox"/>	<input checked="" type="checkbox"/>	<input checked="" type="checkbox"/>	
9175	uvex skyguard NT	<input type="checkbox"/>	<input checked="" type="checkbox"/>	<input type="checkbox"/>	<input type="checkbox"/>	<input checked="" type="checkbox"/>	<input checked="" type="checkbox"/>	<input checked="" type="checkbox"/>	<input type="checkbox"/>	<input checked="" type="checkbox"/>	<input checked="" type="checkbox"/>	<input checked="" type="checkbox"/>	<input type="checkbox"/>	<input checked="" type="checkbox"/>	<input checked="" type="checkbox"/>	<input checked="" type="checkbox"/>	
9178	uvex super fit	<input checked="" type="checkbox"/>	<input type="checkbox"/>	<input type="checkbox"/>	<input type="checkbox"/>	<input type="checkbox"/>	<input type="checkbox"/>	<input checked="" type="checkbox"/>	<input type="checkbox"/>	<input checked="" type="checkbox"/>	<input checked="" type="checkbox"/>	<input checked="" type="checkbox"/>	<input checked="" type="checkbox"/>	<input checked="" type="checkbox"/>	<input checked="" type="checkbox"/>	<input checked="" type="checkbox"/>	
9180	uvex futura	<input type="checkbox"/>	<input type="checkbox"/>	<input type="checkbox"/>	<input type="checkbox"/>	<input type="checkbox"/>	<input type="checkbox"/>	<input checked="" type="checkbox"/>	<input type="checkbox"/>	<input checked="" type="checkbox"/>	<input checked="" type="checkbox"/>	<input checked="" type="checkbox"/>	<input checked="" type="checkbox"/>	<input checked="" type="checkbox"/>	<input checked="" type="checkbox"/>	<input checked="" type="checkbox"/>	
9183	uvex i-5	<input checked="" type="checkbox"/>	<input type="checkbox"/>	<input type="checkbox"/>	<input type="checkbox"/>	<input type="checkbox"/>	<input type="checkbox"/>	<input checked="" type="checkbox"/>	<input type="checkbox"/>	<input checked="" type="checkbox"/>	<input checked="" type="checkbox"/>	<input checked="" type="checkbox"/>	<input checked="" type="checkbox"/>	<input checked="" type="checkbox"/>	<input checked="" type="checkbox"/>	<input checked="" type="checkbox"/>	
9188	uvex cybric	<input type="checkbox"/>	<input checked="" type="checkbox"/>	<input type="checkbox"/>	<input type="checkbox"/>	<input checked="" type="checkbox"/>	<input checked="" type="checkbox"/>	<input checked="" type="checkbox"/>	<input type="checkbox"/>	<input checked="" type="checkbox"/>	<input checked="" type="checkbox"/>	<input checked="" type="checkbox"/>	<input checked="" type="checkbox"/>	<input checked="" type="checkbox"/>	<input checked="" type="checkbox"/>	<input checked="" type="checkbox"/>	
9188	uvex cyberguard	<input type="checkbox"/>	<input type="checkbox"/>	<input type="checkbox"/>	<input type="checkbox"/>	<input type="checkbox"/>	<input type="checkbox"/>	<input type="checkbox"/>	<input type="checkbox"/>	<input checked="" type="checkbox"/>	<input checked="" type="checkbox"/>	<input checked="" type="checkbox"/>	<input checked="" type="checkbox"/>	<input checked="" type="checkbox"/>	<input checked="" type="checkbox"/>	<input checked="" type="checkbox"/>	
9190	uvex i-3 / i-3 s	<input checked="" type="checkbox"/>	<input type="checkbox"/>	<input type="checkbox"/>	<input checked="" type="checkbox"/>	<input type="checkbox"/>	<input type="checkbox"/>	<input checked="" type="checkbox"/>	<input type="checkbox"/>	<input checked="" type="checkbox"/>	<input checked="" type="checkbox"/>	<input checked="" type="checkbox"/>	<input checked="" type="checkbox"/>	<input checked="" type="checkbox"/>	<input checked="" type="checkbox"/>	<input checked="" type="checkbox"/>	
9192	uvex pheos / pheos s	<input checked="" type="checkbox"/>	<input type="checkbox"/>	<input checked="" type="checkbox"/>	<input type="checkbox"/>	<input checked="" type="checkbox"/>	<input checked="" type="checkbox"/>	<input checked="" type="checkbox"/>	<input type="checkbox"/>	<input checked="" type="checkbox"/>	<input checked="" type="checkbox"/>	<input checked="" type="checkbox"/>	<input checked="" type="checkbox"/>	<input checked="" type="checkbox"/>	<input checked="" type="checkbox"/>	<input checked="" type="checkbox"/>	
9192	uvex pheos guard / s	<input type="checkbox"/>	<input type="checkbox"/>	<input checked="" type="checkbox"/>	<input type="checkbox"/>	<input type="checkbox"/>	<input type="checkbox"/>	<input type="checkbox"/>	<input type="checkbox"/>	<input checked="" type="checkbox"/>	<input checked="" type="checkbox"/>	<input checked="" type="checkbox"/>	<input checked="" type="checkbox"/>	<input checked="" type="checkbox"/>	<input checked="" type="checkbox"/>	<input checked="" type="checkbox"/>	
9193	uvex sportstyle	<input checked="" type="checkbox"/>	<input type="checkbox"/>	<input type="checkbox"/>	<input type="checkbox"/>	<input type="checkbox"/>	<input type="checkbox"/>	<input checked="" type="checkbox"/>	<input type="checkbox"/>	<input checked="" type="checkbox"/>	<input checked="" type="checkbox"/>	<input checked="" type="checkbox"/>	<input checked="" type="checkbox"/>	<input checked="" type="checkbox"/>	<input checked="" type="checkbox"/>	<input checked="" type="checkbox"/>	
9194	uvex i-works	<input checked="" type="checkbox"/>	<input checked="" type="checkbox"/>	<input type="checkbox"/>	<input type="checkbox"/>	<input checked="" type="checkbox"/>	<input checked="" type="checkbox"/>	<input checked="" type="checkbox"/>	<input type="checkbox"/>	<input checked="" type="checkbox"/>	<input checked="" type="checkbox"/>	<input checked="" type="checkbox"/>	<input checked="" type="checkbox"/>	<input checked="" type="checkbox"/>	<input checked="" type="checkbox"/>	<input checked="" type="checkbox"/>	
9195	uvex skyper	<input type="checkbox"/>	<input checked="" type="checkbox"/>	<input type="checkbox"/>	<input type="checkbox"/>	<input checked="" type="checkbox"/>	<input checked="" type="checkbox"/>	<input checked="" type="checkbox"/>	<input type="checkbox"/>	<input checked="" type="checkbox"/>	<input checked="" type="checkbox"/>	<input checked="" type="checkbox"/>	<input checked="" type="checkbox"/>	<input checked="" type="checkbox"/>	<input checked="" type="checkbox"/>	<input checked="" type="checkbox"/>	
9197	uvex skyper sx2	<input type="checkbox"/>	<input checked="" type="checkbox"/>	<input type="checkbox"/>	<input type="checkbox"/>	<input checked="" type="checkbox"/>	<input checked="" type="checkbox"/>	<input checked="" type="checkbox"/>	<input type="checkbox"/>	<input checked="" type="checkbox"/>	<input checked="" type="checkbox"/>	<input checked="" type="checkbox"/>	<input checked="" type="checkbox"/>	<input checked="" type="checkbox"/>	<input checked="" type="checkbox"/>	<input checked="" type="checkbox"/>	
9198	uvex pheos cx2	<input type="checkbox"/>	<input type="checkbox"/>	<input type="checkbox"/>	<input type="checkbox"/>	<input type="checkbox"/>	<input type="checkbox"/>	<input checked="" type="checkbox"/>	<input type="checkbox"/>	<input checked="" type="checkbox"/>	<input checked="" type="checkbox"/>	<input checked="" type="checkbox"/>	<input checked="" type="checkbox"/>	<input checked="" type="checkbox"/>	<input checked="" type="checkbox"/>	<input checked="" type="checkbox"/>	
9199	uvex x-fit	<input checked="" type="checkbox"/>	<input type="checkbox"/>	<input type="checkbox"/>	<input type="checkbox"/>	<input type="checkbox"/>	<input type="checkbox"/>	<input checked="" type="checkbox"/>	<input checked="" type="checkbox"/>	<input checked="" type="checkbox"/>	<input checked="" type="checkbox"/>	<input checked="" type="checkbox"/>	<input checked="" type="checkbox"/>	<input checked="" type="checkbox"/>	<input checked="" type="checkbox"/>	<input checked="" type="checkbox"/>	
9199	uvex x-fit pro	<input type="checkbox"/>	<input type="checkbox"/>	<input type="checkbox"/>	<input type="checkbox"/>	<input type="checkbox"/>	<input type="checkbox"/>	<input checked="" type="checkbox"/>	<input checked="" type="checkbox"/>	<input checked="" type="checkbox"/>	<input checked="" type="checkbox"/>	<input checked="" type="checkbox"/>	<input checked="" type="checkbox"/>	<input checked="" type="checkbox"/>	<input checked="" type="checkbox"/>	<input checked="" type="checkbox"/>	
9231	uvex polavision	<input checked="" type="checkbox"/>	<input type="checkbox"/>	<input type="checkbox"/>	<input type="checkbox"/>	<input type="checkbox"/>	<input type="checkbox"/>	<input checked="" type="checkbox"/>	<input type="checkbox"/>	<input checked="" type="checkbox"/>	<input checked="" type="checkbox"/>	<input checked="" type="checkbox"/>	<input checked="" type="checkbox"/>	<input checked="" type="checkbox"/>	<input checked="" type="checkbox"/>	<input checked="" type="checkbox"/>	
9301	uvex ultravision	<input type="checkbox"/>	<input type="checkbox"/>	<input type="checkbox"/>	<input type="checkbox"/>	<input type="checkbox"/>	<input type="checkbox"/>	<input type="checkbox"/>	<input type="checkbox"/>	<input type="checkbox"/>	<input checked="" type="checkbox"/>	<input type="checkbox"/>	<input type="checkbox"/>	<input checked="" type="checkbox"/>	<input type="checkbox"/>	<input checked="" type="checkbox"/>	
9302	uvex ultrasonic	<input type="checkbox"/>	<input type="checkbox"/>	<input type="checkbox"/>	<input type="checkbox"/>	<input type="checkbox"/>	<input type="checkbox"/>	<input type="checkbox"/>	<input type="checkbox"/>	<input type="checkbox"/>	<input checked="" type="checkbox"/>	<input type="checkbox"/>	<input checked="" type="checkbox"/>	<input type="checkbox"/>	<input checked="" type="checkbox"/>	<input checked="" type="checkbox"/>	
9305	uvex 9305	<input type="checkbox"/>	<input type="checkbox"/>	<input type="checkbox"/>	<input type="checkbox"/>	<input type="checkbox"/>	<input type="checkbox"/>	<input type="checkbox"/>	<input type="checkbox"/>	<input type="checkbox"/>	<input checked="" type="checkbox"/>	<input type="checkbox"/>	<input checked="" type="checkbox"/>	<input type="checkbox"/>	<input checked="" type="checkbox"/>	<input checked="" type="checkbox"/>	
9307	uvex carbonvision	<input type="checkbox"/>	<input type="checkbox"/>	<input type="checkbox"/>	<input type="checkbox"/>	<input type="checkbox"/>	<input type="checkbox"/>	<input type="checkbox"/>	<input type="checkbox"/>	<input checked="" type="checkbox"/>	<input checked="" type="checkbox"/>	<input checked="" type="checkbox"/>	<input checked="" type="checkbox"/>	<input checked="" type="checkbox"/>	<input checked="" type="checkbox"/>	<input checked="" type="checkbox"/>	
9308	uvex u-sonic	<input type="checkbox"/>	<input type="checkbox"/>	<input type="checkbox"/>	<input type="checkbox"/>	<input type="checkbox"/>	<input type="checkbox"/>	<input type="checkbox"/>	<input type="checkbox"/>	<input type="checkbox"/>	<input checked="" type="checkbox"/>	<input type="checkbox"/>	<input checked="" type="checkbox"/>	<input type="checkbox"/>	<input checked="" type="checkbox"/>	<input checked="" type="checkbox"/>	
9309	uvex pheos cx2 sonic	<input type="checkbox"/>	<input type="checkbox"/>	<input type="checkbox"/>	<input type="checkbox"/>	<input type="checkbox"/>	<input type="checkbox"/>	<input type="checkbox"/>	<input type="checkbox"/>	<input checked="" type="checkbox"/>	<input checked="" type="checkbox"/>	<input checked="" type="checkbox"/>	<input checked="" type="checkbox"/>	<input checked="" type="checkbox"/>	<input checked="" type="checkbox"/>	<input checked="" type="checkbox"/>	
9320	uvex megasonic	<input type="checkbox"/>	<input type="checkbox"/>	<input type="checkbox"/>	<input type="checkbox"/>	<input type="checkbox"/>	<input type="checkbox"/>	<input type="checkbox"/>	<input type="checkbox"/>	<input type="checkbox"/>	<input checked="" type="checkbox"/>	<input type="checkbox"/>	<input checked="" type="checkbox"/>	<input type="checkbox"/>	<input checked="" type="checkbox"/>	<input checked="" type="checkbox"/>	
9405	uvex 9405	<input type="checkbox"/>	<input type="checkbox"/>	<input type="checkbox"/>	<input type="checkbox"/>	<input type="checkbox"/>	<input type="checkbox"/>	<input type="checkbox"/>	<input type="checkbox"/>	<input type="checkbox"/>	<input checked="" type="checkbox"/>	<input type="checkbox"/>	<input checked="" type="checkbox"/>	<input type="checkbox"/>	<input checked="" type="checkbox"/>	<input checked="" type="checkbox"/>	

2 biztonsági kosárrszemüveg, vagy 3-4 védőszemüveg,
vagy 1 biztonsági kosár- + 2 védőszemüveg

kompatibilis nem kompatibilis

Alkalmazási javaslatok

Mindig az ideális megoldás

Mechanikai veszélyek

Vegyi veszélyek

Sugárveszély

Munkaterület	Szemüvegtípus	Lencseanyag	A lencse színezése	Bevonat
Finommechanikai munkák	Védőszemüveg	PC	szintelen	uvex supravision AR (tükröződésmentes) uvex supravision excellence
Könnyű szerelési munkák	Védőszemüveg	PC	szintelen	uvex supravision excellence
Csiszolási munkák sarokcsiszolás	Védőszemüveg Biztonsági kosárszemüveg	PC	szintelen	uvex supravision excellence uvex supravision extreme
Esztétikai és marási munkák	Védőszemüveg	PC	szintelen	uvex supravision excellence
Porral járó munkák	Biztonsági kosárszemüveg	PC	szintelen	uvex supravision excellence uvex supravision extreme
Öntetcsiszolás	Biztonsági kosárszemüveg	PC	szintelen	uvex supravision excellence uvex supravision extreme
Mező- és erdőgazdasági munkák	Védőszemüveg	PC	szintelen borostyánsárga szürke 23 %	uvex supravision excellence uvex supravision extreme
Laboratóriumi munkák	Védőszemüveg Biztonsági kosárszemüveg	PC CA	szintelen	uvex supravision sapphire uvex supravision excellence
Savakkal történő munkavégzés és galvanizálás	Biztonsági kosárszemüveg	PC CA	szintelen	uvex supravision excellence uvex supravision extreme
Ponthegeztés Forrasztás Autogén hegesztés Lángvágás Hegesztősegéd Fémöntés Olvasztókemencénél végzett munkák	Védőszemüveg Biztonsági kosárszemüveg	PC	Hegesztésvédelem	uvex infrarudur uvex infrarudur plus
Szabadban történő munkavégzés (vakító napfény / gépjárművezető)	Védőszemüveg	PC	szürke barna tükrös ezüst	uvex supravision excellence uvex supravision extreme
Part menti, tengeri	Védőszemüveg	PC	variomatic polavision	uvex supravision variomatic uvex polavision
Erős világítás Vakító fény	Védőszemüveg	PC	CBR 65 tükrös ezüst 53 %	uvex supravision excellence uvex supravision extreme
Kevert fény	Védőszemüveg	PC	szintelen	uvex supravision AR (tükröződésmentes)
Steril munkakörnyezet	Védőszemüveg Dioptriás szemüveg felett viselhető védőszemüveg	PC	szintelen	uvex supravision CR
Olaj- és gázipar	Védőszemüveg Dioptriás szemüveg felett viselhető védőszemüveg Biztonsági kosárszemüveg	PC	szintelen	uvex supravision plus
Gyárlátogatás résztvevői	Védőszemüveg Dioptriás szemüveg felett viselhető védőszemüveg	PC	szintelen	uvex supravision excellence uvex supravision sapphire bevonat nélküli

Védőszemüvegek

Gyors áttekintés

Típus	Név	Termék	Rendelésimennyiség-egységek/ Rendelési egység	uvex supravision sapphire	uvex supravision plus	uvex supravision excellence	uvex supravision extreme	uvex supravision ETC	uvex supravision clean	uvex supravision AR	Tükrös ezüst, belüli Páramentes	uvex supravision varromatic	uvex infradur	uvex infradur plus	CA bevonat nélküli	CA belüli páramentes	mindkét oldalon karcálló	karcálló + páramentes	bevonat nélküli	Oldal
9104	uvex 9104	Védőszemüveg hegesztéshez	5 darab		■								■							63
9104	uvex 9104	Felhajtható pótlencse	5 darab										■							63
9116	uvex 9116	Védőszemüveg hegesztéshez	5 darab										■							62
9134	uvex meteor	Műanyag keretes védőszemüveg	5 darab	■															■	42
9137	uvex ceramic	Fémkeretes védőszemüveg	5 darab	■																44
9155	uvex mercury	Fémkeretes védőszemüveg	5 darab	■																44
9159	uvex winner	Fémkeretes védőszemüveg	5 darab														■	■		44
9160	uvex i-vo	Műanyag keretes védőszemüveg	5 darab	■	■	■														40
9160	uvex i-vo	Pótlencsék	5 darab	■		■														40
9160	uvex i-vo	Védőszemüveg hegesztéshez	5 darab											■						59
9161	uvex 9161	Műanyag keretes védőszemüveg	5 darab	■	■														■	46
9161	uvex 9161	Védőszemüveg hegesztéshez	5 darab										■							64
9164	uvex astrospec 2.0	Műanyag keretes védőszemüveg	5 darab	■	■	■	■													37
9164	uvex astrospec 2.0	Védőszemüveg hegesztéshez	5 darab											■						60
9169	uvex super OTG	Műanyag keretes védőszemüveg	5 darab	■		■														46
9169	uvex super f OTG	Műanyag keretes védőszemüveg	5 darab	■		■														47
9169	uvex super f OTG	Műanyag keretes védőszemüveg	DB										■							47
9169	uvex super f OTG	Műanyag keretes védőszemüveg UV 525	5 darab	■																47
9169	uvex super f OTG CR	Műanyag keretes védőszemüveg	5 darab						■											52
9169	uvex super f OTG	Védőszemüveg hegesztéshez	5 darab											■						64
9172	uvex super g	Műanyag keretes védőszemüveg	5 darab	■	■	■														38
9172	uvex super g	Pótlencsék	5 darab			■														38/39
9175	uvex skyguard NT	Műanyag keretes védőszemüveg	5 darab			■	■													43
9178	uvex super fit	Műanyag keretes védőszemüveg	5 darab	■	■	■														39
9178	uvex super fit ETC	Műanyag keretes védőszemüveg	5 darab						■											39
9178	uvex super fit CR	Műanyag keretes védőszemüveg	5 darab						■											39/52
9178	uvex super fit	Védőszemüveg hegesztéshez	5 darab											■						59
9180	uvex futura	Műanyag keretes védőszemüveg	5 darab	■	■															42
9180	uvex futura	Pótlencsék	5 pár	■	■															42
9180	uvex futura	Védőszemüveg hegesztéshez	5 darab											■						61
9183	uvex uvex i-5	Műanyag keretes védőszemüveg	5 darab			■														23
9188	uvex cybric	Műanyag keretes védőszemüveg	5 darab	■	■															42
9188	uvex cyberguard	Műanyag keretes védőszemüveg	5 darab		■															42
9190	uvex i-3/uvex i-3s	Műanyag keretes védőszemüveg	5 darab	■	■	■				■	■									34/35
9190	uvex i-3	Műanyag keretes védőszemüveg	DB										■							34
9190	uvex i-3	Pótlencsék	5 darab			■														34
9192	uvex pheos/uvex pheos s	Műanyag keretes védőszemüveg	5 darab		■	■	■				■									31/32
9192	uvex pheos guard/uvex pheos s guard	uvex pheos fejpántváltozatok	4 darab					■												32
9192	uvex pheos/uvex pheos s	kiegészítő keret	5 darab																	32
9193	uvex sportstyle	Műanyag keretes védőszemüveg	5 darab		■	■	■			■	■									29
9193	uvex sportstyle	Műanyag keretes védőszemüveg	DB										■							29
9194	uvex i-works	Műanyag keretes védőszemüveg	5 darab			■					■									36
9195	uvex skyper	Műanyag keretes védőszemüveg	5 darab	■		■														41
9195	uvex skyper	Pótlencsék	5 darab			■														41
9197	uvex skyper sx2	Műanyag keretes védőszemüveg	5 darab	■		■														41
9198	uvex pheos cx2	Műanyag keretes védőszemüveg	5 darab	■		■	■					■								30
9199	uvex x-fit	Műanyag keretes védőszemüveg	5 darab	■		■														27

Típus	Név	Termék	Rendelésimennyiség-egy-ségek/ Rendelési egység	uvex supravision sapphire	uvex supravision plus	uvex supravision excellence	uvex supravision extreme	uvex supravision ETC	uvex supravision clean	uvex supravision AR	Tükrös ezüst, belüli Páramentes	uvex supravision varromatic	uvex infradur	uvex infradur plus	CA bevonat nélküli	CA belüli páramentes	mindkét oldalon karcálló	karcálló + páramentes bevonat nélküli	Oldal
9199	uvex x-fit pro	Műanyag keretes védőszemüveg	5 darab	■		■													25
9199	uvex x-fit pro (Slider nélkül)	Műanyag keretes védőszemüveg	5 darab	■		■													25
9231	uvex polavision	Műanyag keretes védőszemüveg	DB														■		43
9301	uvex ultravision	Biztonsági kosárszemüveg	4 darab		■	■										■			54/55
9301	uvex ultravision	Pótlencsék	4 darab		■											■			55
9300	uvex ultravision	Pótfóliák	10 darab																55
9301	uvex ultravision faceguard	Biztonsági kosárszemüveg	4 darab			■													56
9301	uvex ultravision	Biztonsági kosárszemüveg sisaktartóval	4 darab													■			56
9301	uvex ultravision	Szájvédő	DB															■	56
9301	uvex ultravision	Biztonsági kosárszemüveg hegesztéshez	4 darab										■						65
9302	uvex ultrasonic	Biztonsági kosárszemüveg	4 darab			■	■												53
9302	uvex ultrasonic	Pótlencsék	4 darab			■													53
9302	uvex ultrasonic	Biztonsági kosárszemüveg sisaktartóval	4 darab				■												56
9302	uvex ultrasonic CR	Biztonsági kosárszemüveg	4 darab					■											52
9302	uvex ultrasonic flip-up	Biztonsági kosárszemüveg hegesztéshez	4 darab			■							■						65
9302	uvex ultrasonic flip-up	Pótlencsék	4 darab										■						65
9305	uvex 9305	Biztonsági kosárszemüveg	4 darab													■			57
9307	uvex carbonvision	Biztonsági kosárszemüveg	5 darab				■												57
9308	uvex u-sonic	Biztonsági kosárszemüveg	5 darab		■	■	■												51
9308	uvex u-sonic	Kiegészítő lencse	5 darab	■															51
9309	uvex pheos cx2 sonic	Biztonsági kosárszemüveg	5 darab				■												50
9320	uvex megasonic	Biztonsági kosárszemüveg	4 darab			■													49
9405	uvex 9405	Biztonsági kosárszemüveg	4 darab													■			57
9405	uvex 9405	Pótlencsék	4 darab													■			57
6118		Szemüvegtartó tok	5 darab																69
9972		Mikroszálás kendő	TASAK																67
9954		Szemüvegtartó tokok	5 darab																68/69
9954		Hordtáska	DB																69
9954		Mikroszálás tasak	5 darab																69
9957		Állvány	DB																67
9957		SECU-Box	DB																67
9958	uvex x-fit/x-fit pro	Comfort Slider	TASAK (5 párt tartalmaz)																27
9958		Szemüvegcsinór	5 darab																70
9958		Fejpánt	5 darab																70
9958	uvex pheos/uvex pheos s	Fejpánt	5 darab																32/70
9958	uvex i-3/uvex i-3s	Szemüvegcsinór	5 darab																35/70
9958	uvex x-fit/x-fit pro	Fejpánt	5 darab																25/71
9959		Szemüvegcsinór	5/10 darab																71
9963		Nedves tisztítókendő	DB																66
9963		Fali tartó	DB																66
9963		Mágneses fali tartó	DB																66
9970		Szemüvegtisztító állomás	DB																66
9971		Tisztítópapír cserecsomag	DB																66
9972		Tisztítófolyadék	DB																66
9973		Műanyag pumpa	DB																66
9999	uvex x-fit/x-fit pro	uvex LED mini lámpa adapterrel (bal és jobb oldali)	DB																25

laservision

Innovatív lézervédelmi megoldások



Lézervédő szemüvegek és kabinablakok

Fizikai tulajdonságainál fogva a lézersugárzás komoly veszélyt jelent, különösen a szemre nézve. Ezt a hatályos lézervédelmi szabványok (EN 207 és EN 208), valamint a lézervédő szemüvegek viselésére vonatkozó biztonsági előírások (OSTrV és TROS Laser) révén lehet kivédeni.

A laservision termékcsalád döntően olyan lézervédő szemüvegekből áll, amelyek alapja valamilyen bevonattal ellátott vagy elnyelő képességű speciális üveg vagy műanyag. Ezen a téren több mint 30 év technológiai tapasztalattal rendelkezünk. Emellett a laservision számos szűrőanyagot a DIN EN 60825-4 szabványnak megfelelő ablakként is kínál, amely beépíthető gépek burkolatába vagy elválasztófalakba.



Leárnyékolás

Alternatív lehetőségként a lézersugárzást nagy felületen le lehet árnyékolni, és ennek révén megóvni a lézer működése során potenciális veszélynek kitétt embereket. Ilyen lézersugárzás elleni leárnyékolást jelentenek pl. a kabinok, függönyök, elválasztófalak vagy akár fixen rögzített elválasztóelemek. A laservision mindehhez a szabványoknak és az ügyfél specifikus igényeinek megfelelő megoldásokat kínál a szabályos leárnyékoláshoz. Tekintettel a lehetséges anyagok és megoldások nagy számára, szívesen nyújtunk tanácsot a védelemmel kapcsolatban az ügyfél telephelyén, hogy közösen optimális megoldást valósíthassunk meg.

laservision

LASERVISION GmbH & Co. KG
 Telefon: +36 30 477 3135
 Email: e.boros@uvex.de · uvex-laservision.de



Hallásvédelem

Hallásvédelem

Ha a biztonságról van szó, csupa fül vagyunk

A zaj okozta halláskárosodás évek óta az egyik leggyakrabban diagnosztizált foglalkozási betegség.

A zaj okozta halláskárosodás többnyire észrevehetetlenül és fájdalommentesen alakul ki. Gyakran túl későn ismerik fel, hogy a hallást veszélyezteti a zaj, és hogy szükség van a hallás védelmére.

Csak az tudja igazán értékelni a jó hallóképességet, aki halláskárosodásban szenved – ezért kiemelt jelentőséget kell biztosítani a hallás megővésének és megtartásának.

Mi a zaj?

Nemcsak a hallást károsító erős hangok számítanak zajnak, hanem azok a zörejek is, amelyeket zavarónak és terhesnek érzünk.

Így például egy óra ketyegése vagy egy csöpögő vízcsap is ronthatja a koncentrálóképességet.

Milyen következményekkel jár a zaj?

A hallásunk éjjel-nappal működik. Nem tart szünetet, és nem lehet „lekapcsolni”. Nap mint nap zajnak vagyunk kitéve, legyen az munkahelyi zaj, az utcai közlekedés zaja, vagy egy kikapcsolódásként meghallgatott koncert hangja: mindez intenzíven igénybe veszi a hallásunkat.

Fülünk mindennapi megterhelése zaj miatti visszafordíthatatlan halláskárosodáshoz vezethet. A zaj azonban nemcsak a hallásunkra hat, hanem az egész emberi szervezet számára stresszt jelent. Anélkül, hogy tudatosodna bennünk, a zaj az egész testre kihatással van, és koncentrációs zavarokhoz, gyomor- és bélrendszeri megbetegedésekhez, magas vérnyomáshoz, sőt, akár a szívinfarktus kockázatának megnövekedéséhez is vezethet.

A zaj egészségkárosító hatásai

Az alábbiakban azt mutatjuk be, hogy naponta legfeljebb mennyi ideig lehet egy ember egészségkárosító zajnak kitéve úgy, hogy nem visel hallásvédő eszközt.

85 dB	8 óra	103 dB	7,5 perc
88 dB	4 óra	106 dB	4 perc
91 dB	2 óra	109 dB	2 perc
94 dB	1 óra	112 dB	1 perc
97 dB	30 perc	115 dB	30 másodperc
100 dB	15 perc		





Tesztek és vizsgálatok

Az uvex összes hallásvédelmi terméke a jelenlegi uniós jogszabályokkal összhangban megfelel a CE szabványnak, és a hatályos európai szabványok szerint tesztelték őket.

Folyamatos minőségbiztosítás az ISO 9001/2015 és az OHSAS 18001:2007 révén.

Az irányadó DIN EN szabványok a következők:

- EN 352: 1. rész – Fültokok
- EN 352: 2. rész – Földugók
- EN 352: 3. rész – Ipari védősisakra szerelt fültokok

Jelzészfelismerés

Az egészség- és munkavédelmi szakember vagy külső szakképzett szolgáltató által elvégzett kockázatbecslés eredménye alapján határozzák meg az adott munkaterületeken alkalmazandó hallásvédelmi eszközök típusát.

Az alábbi besorolások léteznek:

- S A hangjelzések hallhatók a vasúti munkák végzése során
- V Hangjelzések meghallása közúti forgalomban történő járművezetés közben
- W Teljesülnek az „általános figyelmeztető hangjelzések, információtartalmú zajok és a beszéd érthetősége” kritériumok
- X Extrém, frekvenciafüggetlen zajtompítást nyújtó hallásvédelem
- E Hangjelzések meghallása a szerelvényes mozdonyvezetők és a tolatómozdony-vezetők számára vasúti munkavégzéskor
 - E₁: rendkívül alkalmas (különösen csökkent hallás esetén)
 - E₂: kiválóan alkalmas
 - E₃: korlátozottan alkalmas

A zajcsillapítási értékek rövidítései, magyarázatokkal

SNR	Single Number Rating / Egyszerűsített zajcsökkentés
f/Hz	Frekvencia, hertzben megadva
(MA) becsült csillapítás	becsült csillapítás
(SD) Standard Deviation	Normál eltérés
(APV) Assumed Protection Value	Feltételezett védelmi érték
HML érték	H : Csillapítási teljesítmény magas frekvenciák esetében
	M : Csillapítási teljesítmény közepes frekvenciák esetében
	L : Csillapítási teljesítmény alacsony frekvenciák esetében



Hallásvédelem

Méret és illeszkedés

Minden ember hallójárata más és más, szinte olyan egyedi, mint az ujjlenyomat. Ezért különösen fontos a megfelelő méret és illeszkedési forma kiválasztása. Az uvex a hallásvédelmi termékek teljes körű választékával a legkülönbözőbb igényeket is kielégíti.

Ha a kiválasztott méret helytelen, a csillapítási érték jelentősen csökkenhet, és a hallásvédő viselése kényelmetlen.

- Ha a kiválasztott hallásvédő fül dugó túl nagy, akkor nem ül elég mélyen a hallójáratban, így nem tudja a megadott csillapítási teljesítményt biztosítani. Emellett a viselése is kényelmetlen.
- Ha a kiválasztott hallásvédő fül dugó túl kicsi, a viselése lehet ugyan kényelmes, azonban a zaj beszivároghat, és nem biztosítható a megadott csillapítási teljesítmény.
- Adott esetben a kerek hallásvédő fül dugók ovális hallójárat esetén nem nyújtanak tökéletes hangszigetelést – ebben az esetben válasszon az uvex xact-fit hallásvédő termékek közül.

Érdemes mindig kétféle méretet kipróbálnia. Az uvex com4-fit és az uvex x-fit modellek a különböző hallójáratok nagy része esetében megfelelőek.

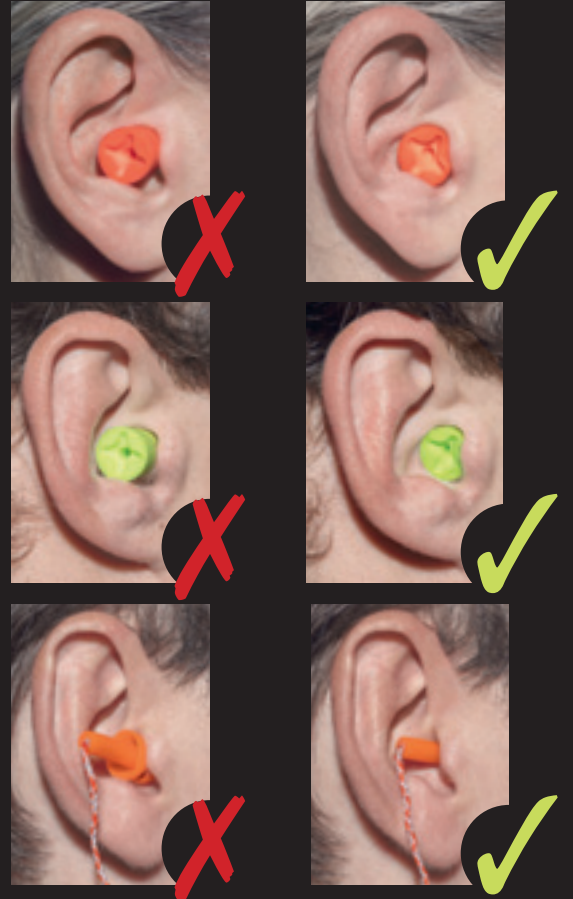

Ügyeljen a méretre vonatkozó jelzésekre



Mindenki hozzá tud szokni a hallásvédelemhez, csak jól kell megválasztani az eszközt.

- viselés időtartama
- zajszint
- a hallójárat méretének megfelelő hallásvédő fül dugó kiválasztása
- magas hőmérséklet melletti munkavégzés esetében lehetőleg ne viseljenek fültokos hallásvédőt
- pontos illeszkedés (szemüvegesek)
- fültokos hallásvédők esetén ügyelni kell a súlyra
- kezelés (szennyezett kéz, kesztyűviselés, korlátozott munkaképesség)
- kompatibilitás más egyéni védőeszközökkel (sisak, szemüveg, légzésvédelem)



A hallójárat keresztmetszete ovális alakú

A megfelelően megválasztott hallásvédő használata zajos környezetben még kellemes érzés is lehet!

Hallásvédelem

Különböző helyzetek, különböző fülek



Egyedülálló kialakítás a fül dugó belsejében is

<p>uvex xtra-fit</p>			<ul style="list-style-type: none"> • korszerű fejlesztésű kivágás a tartósan kényelmes viselésért • kialakításánál fogva minimálisra csökkenti a hallójáratot érő nyomást
<p>uvex x-fit</p>			<ul style="list-style-type: none"> • megfogási terület a könnyű kezelhetőség érdekében
<p>uvex com4-fit</p>			
<p>uvex hi-com</p>			<p>Előzetesen meghatározott csillapítási zóna a kontrollált zajcsökkentés érdekében, ezáltal a beszéd kiválóan érthető, a kommunikáció pedig gördülékeny</p>
<p>uvex xact-fit</p>			

Hallásvédelem minden helyzethez

Az uvex hallásvédő eszközök számos különböző változatban állnak rendelkezésre, és sokféle helyzetben használhatók. Ha gyakran tartózkodik olyan helyen, ahol nagy a zajterhelés, hatékony zajcsillapításra van szüksége.

Ha a gépek zaja vagy az irodai zajok zavarják, bizonyára szeretné kiszűrni a zajt, de nem akar teljesen elszigetelődni. A megfelelő zajcsillapítással a káros vagy irritáló zaj kiiktatható, ugyanakkor a fontos riasztási jelzések hallhatóak, és a beszéd is észlelhető marad.

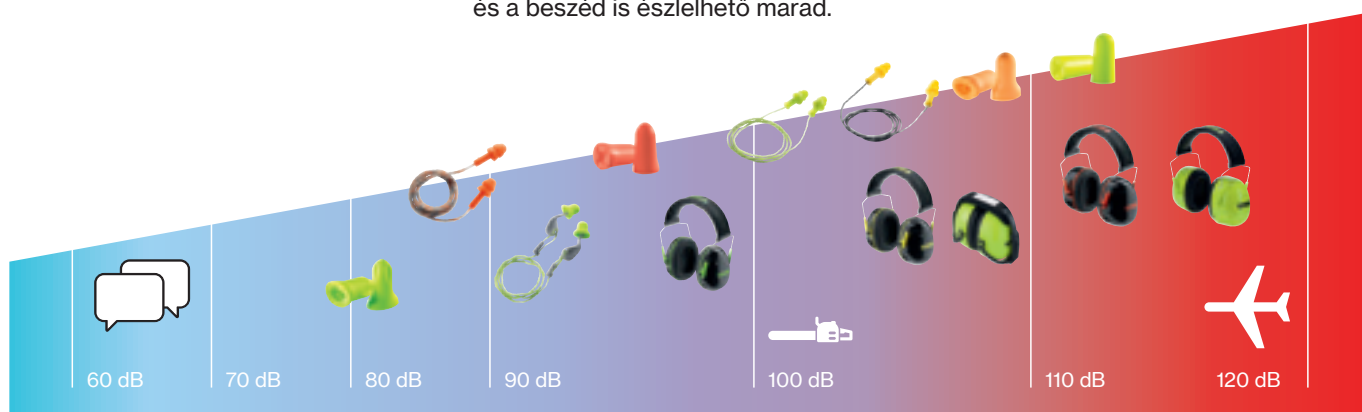

Hallásvédelem

uvex xact-fit termékcsalád

A hallásvédő füldugók használata még sosem volt ilyen egyszerű

Egyszerű, gyors és pontos behelyezés

Mérsékelt zajcsillapítás a kiváló beszédészlelés és kommunikáció érdekében

A tartalék füldugók gazdaságos és környezettudatos döntést jelentenek

Nincs szükség formázásra, így szennyezett kézzel vagy kesztyűben is behelyezhető

Ergonomikus kialakítású száruk az egyszerű behelyezés és az optimális kényelem érdekében

A száron lévő jelzés révén pontos és megismételhető helyzet a hallójáratban

Geometriájának köszönhetően a legtöbb hallójáratba stabilan és kényelmesen illeszkedik



Az uvex xact-fit termékcsalád

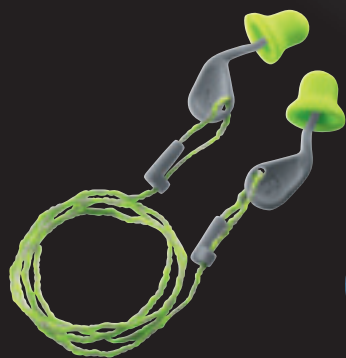

uvex xact-fit
Katalógus, 88. oldal



uvex xact-fit detect
Katalógus, 90. oldal



uvex xact-fit multi
Katalógus, 88. oldal

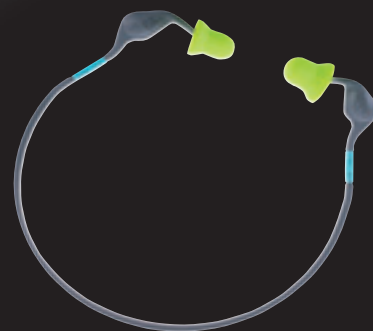

uvex xact-fit-band
Katalógus, 92. oldal



uvex xact-fit – Intelligens ergonómia

A kényelmes viselés új dimenziója



A hallójárat keresztmetszete ovális alakú

A bal és a jobb fülhöz tartozó, ergonomikus kialakítású száruk még kényelmesebbé teszik a fül dugó viselését, és egyszerűbbé teszik annak behelyezését és eltávolítását.

Emellett feltűnő és távolról is jól látható megjelenésüknél fogva megkönnyítik a viselési előírások szerinti használat ellenőrzését.

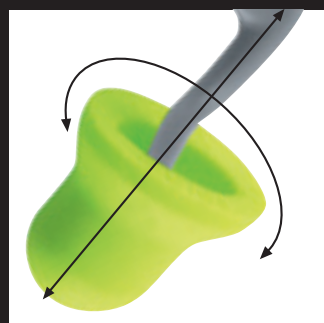
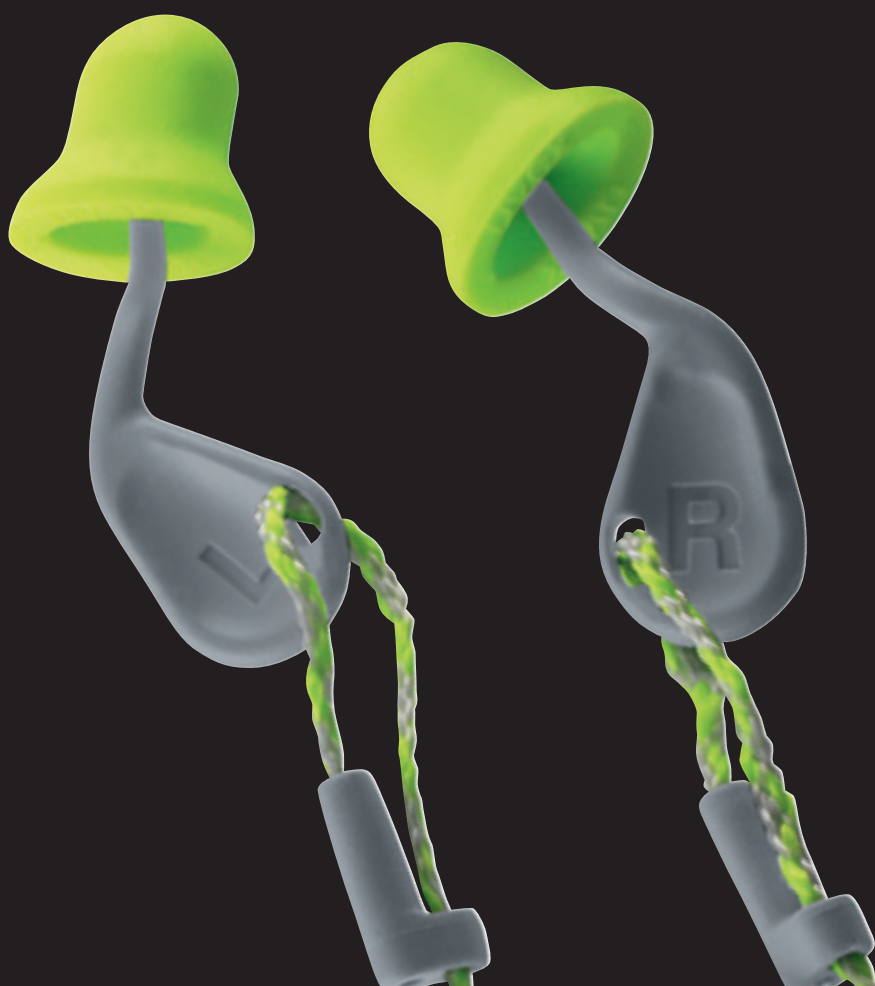

Optimális illeszkedés

Az ovális formájúra alakított habszivacs fül dugók optimálisan illeszkednek a hallójáratba, ezáltal viselésük még kényelmesebb

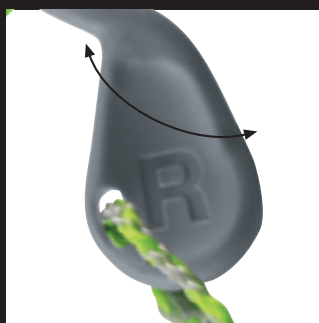

Ergonomikus mélyedés a hüvelykujj számára

A hüvelykujj számára kialakított ergonomikus mélyedés egyszerűbbé teszi a fül dugó kezelését és megfelelő behelyezését



Állítható hosszúságú zsinór

Hallásvédelem

Egyszer használatos fül dugók

uvex hi-com

Egyedülálló design – belül is

Szabadalmaztatott

Kialakításánál fogva minimálisan csökkenti a hallójáratot érő nyomást

Nem áll fenn a túlzott védelem kockázata

Korszerű fejlesztésű kivágás a tartósan kényelmes viselésért

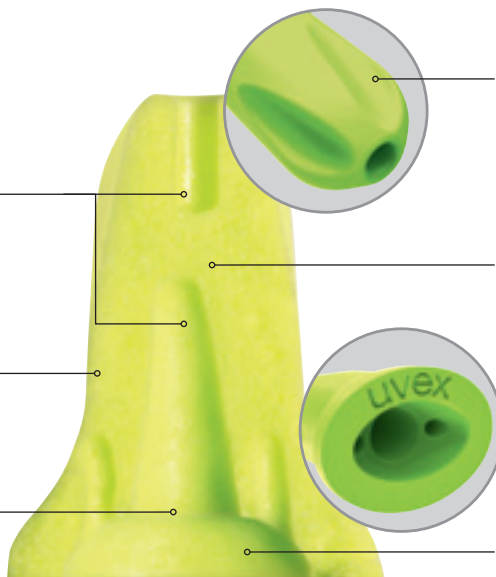

A fülön belüli zajok csökkentése

Előzetesen meghatározott csillapítási zóna a kontrollált zajcsökkentés érdekében, ezáltal a beszéd kiválóan érthető, a kommunikáció pedig gördülékeny

Fogantyúmélyedés a könnyű kezelhetőség érdekében



2112100
2112095



2112106



2112095
Asztali adagolódoboz



2112101

uvex hi-com

- kis csillapítású fül dugó kiváló beszédértéssel
- kevesebb zaj a fülben, mint a hallásvédők viselése esetén
- kétféle színben kapható
- kiegészítő követelmény: W

uvex hi-com		
Cikkszám	2112100	2112101
Kivétel	zsinór nélkül	zsinórral
Szabvány	EN 352-2	EN 352-2
Szín	lime	lime
Rendelési egység	karton	karton
Tartalom	200 pár, páronként kartonba csomagolva	100 pár, páronként kartonba csomagolva

uvex hi-com		
Cikkszám	2112095	2112106
Kivétel	zsinór nélkül	zsinór nélkül
Szabvány	EN 352-2	EN 352-2
Szín	lime	bézs
Rendelési egység	karton	karton
Tartalom	100 pár, páronként kartonba csomagolva	200 pár, páronként kartonba csomagolva

SNR: 24 dB	H: 26 dB	M: 20 dB	L: 18 dB					
f/Hz	63	125	250	500	1000	2000	4000	8000
Hangszig. (dB)	17,5	20,0	20,4	22,8	24,6	31,2	37,5	40,3
Normál eltérés (dB)	6,4	2,9	3,2	4,7	5,1	5,0	5,9	6,6
Hozzárendelt védelmi érték (dB)	11,2	17,0	17,2	18,1	19,5	26,2	31,6	33,7

Hallásvédelem

Egyszer használatos fül dugók



2112012



2112004
2112096
2112131

uvex com4-fit

- eldobható fül dugó kompakt, ergonomikus dizájnnal
- keskeny és kisebb hallójáratokhoz optimális
- alkalmas rendkívül zajos környezetekben való használatra
- a szabadalmaztatott X-Grip technológia csökkenti a hallójáratokat érő nyomást, továbbá érezhetően leegyszerűsíti a dugó kivételét
- megnövelt viselési kényelem hosszú távú használat esetén is
- kiegészítő követelmény: W, X, S, V, E₁

uvex com4-fit				
Cikkszám	2112004	2112096	2112131	2112012
Kivétel	zsinór nélkül	zsinór nélkül	zsinór nélkül	zsinórral
Szabvány	EN 352-2	EN 352-2	EN 352-2	EN 352-2
Szín	világos narancssárga	világos narancssárga	világos narancssárga	világos narancssárga
Rendelési egység	karton	karton	karton	karton
Tartalom	200 pár, páronként	100 pár, páronként	15 pár,	100 pár, páronként
	kartonba csomagolva	kartonba csomagolva	kartonba ömlesztve	kartonba csomagolva

SNR: 33 dB	H: 33 dB	M: 30 dB	L: 29 dB					
f/Hz	63	125	250	500	1000	2000	4000	8000
Hangszig. (dB)	28,9	31,0	33,6	33,8	33,6	36,2	40,6	44,3
Normál eltérés (dB)	3,4	5,2	5,4	5,4	4,0	4,2	3,7	2,9
Hozzárendelt védelmi érték (dB)	25,5	25,8	28,2	28,4	29,6	32,0	36,9	41,4



2112010



2112001
2112094
2112133

uvex x-fit

- ergonomiailag előformázott eldobható fül dugó
- alkalmas rendkívül zajos környezetekben való használatra
- a szabadalmaztatott X-Grip technológia csökkenti a hallójáratokat érő nyomást, továbbá érezhetően leegyszerűsíti a dugó kivételét
- kiegészítő követelmény: W, X, S, V, E₁

uvex x-fit					
Cikkszám	2112001	2112094	2112013	2112133	2112010
Kivétel	zsinór nélkül	zsinór nélkül	zsinór nélkül	zsinór nélkül	zsinórral
Szabvány	EN 352-2	EN 352-2	EN 352-2	EN 352-2	EN 352-2
Szín	lime	lime	lime	lime	lime
Rendelési egység	karton	karton	karton	karton	karton
Tartalom	200 pár, páronként	100 pár, páronként	50 pár,	15 pár,	100 pár, páronként
	kartonba csomagolva	kartonba csomagolva	kartonba ömlesztve	kartonba ömlesztve	kartonba csomagolva

SNR: 37 dB	H: 36 dB	M: 34 dB	L: 34 dB					
f/Hz	63	125	250	500	1000	2000	4000	8000
Hangszig. (dB)	35,3	38,4	39,3	40,8	38,9	37,8	45,9	45,1
Normál eltérés (dB)	4,2	6,3	5,3	5,5	5,5	4,3	3,9	4,6
Hozzárendelt védelmi érték (dB)	31,1	32,1	34,0	35,3	33,4	33,5	42,0	40,5



2112060
2112093

uvex xtra-fit

- egyszer használatos hallásvédő fül dugó közepes és nagy hallójáratokhoz
- ideálisan igazodik a hallójárat méretéhez és alakjához, és minimálisra csökkenti a szivárgást az ideális illeszkedés és az optimális védelem érdekében
- nagyon puha, viselése kényelmes
- kiegészítő követelmény: W, X, S, V, E₁

uvex xtra-fit	
Cikkszám	2112060
Kivétel	zsinór nélkül
Szabvány	EN 352-2
Szín	narancssárga
Rendelési egység	tasak
Tartalom	200 pár, páronként tasakba csomagolva
	2112093
	zsinór nélkül
	EN 352-2
	narancssárga
	karton
	100 pár, páronként kartonba csomagolva

SNR: 36 dB	H: 34 dB	M: 33 dB	L: 32 dB					
f/Hz	63	125	250	500	1000	2000	4000	8000
Hangszig. (dB)	32,7	34,8	36,8	38,9	36,9	36,2	44,0	41,5
Normál eltérés (dB)	4,6	4,4	5,6	5,2	4,7	3,7	4,0	5,0
Hozzárendelt védelmi érték (dB)	28,1	30,4	31,2	33,7	32,2	32,5	40,0	36,5

Hallásvédelem

Egyszer használatos hallásvédők · Hallásvédő-adagoló · Utántöltők

2112000
2111988



2111989



2111990



2111991



2111992

uvex „one2click” adagoló

- könnyen kezelhető, robusztus hallásvédő-adagoló kétfajta rögzítési lehetőséggel
- egy tekeréssel hozzájuthat a fül dugóhoz
- lehetővé teszi, hogy higiénikus módon annyi fül dugót vegyen ki, amennyire szüksége van
- fúrást nem igénylő, mágneses fali tartó
- az utántöltés akkor is lehetséges, ha az adagoló nem teljesen üres
- a felfogó tálcával meggátolható a hallásvédő fül dugók leesése
- minden uvex egyszer használatos hallásvédő fül dugóhoz megfelelő
- töltési mennyiség: 600 pár (xtra-fit: 500 pár)
- rugalmas használatot lehetővé tevő mágneses változat bármilyen mágneses hordozófelületen (2111988)
- csavarokkal falra rögzíthető változat az állandó rögzítéshez (2112000)
- a mágneses fali tartó egyénileg utánszerelhető (2111989)

Uvex „one2click” adagoló		
Cikkszám	2112000	2111988
Kivitel	üres,	üres,
	rögzítés csavarral	mágneses rögzítés
Rendelési egység	karton	karton

Uvex mágneses rögzítő adagolóhoz	
Cikkszám	2111989
Kivitel	készlet utólagos felszereléshez az adagoló mágneses rögzítéséhez
Anyag	csiszolt acél
Rendelési egység	karton

Uvex „one2click” adagoló			
Cikkszám	2111990	2111991	2111992
Kivitel	használatra készen feltöltve, rögzítés csavarral	használatra készen feltöltve, rögzítés csavarral	használatra készen feltöltve, rögzítés csavarral
	600 pár x-fit	600 pár com4-fit	600 pár hi-com
Rendelési egység	karton	karton	karton

► **A mágneses változat használatra kész kiviteléhez kiegészítésként meg kell rendelni a mágneses lemezt (2112989).**

uvex „one 2 click” adagoló – Utántöltő

	uvex x-fit	uvex com4-fit	uvex xact-fit
Cikkszám	2112022	2112023	2124003
Kivitel	zsinór nélkül	zsinór nélkül	tartalék fül dugó
Szabvány	EN 352-2	EN 352-2	EN 352-2
	kiegészítő követelmény: S, V, W, E,	kiegészítő követelmény: S, V, W, E,	kiegészítő követelmény: W
SNR	37 dB (lásd 85. oldal)	33 dB (lásd 85. oldal)	26 dB (lásd 88. oldal)
Szín	lime	világos narancssárga	lime
Méret	M	S	M
Rendelési egység	karton	karton	karton
Tartalom	300 pár,	300 pár,	400 pár,
	kartonba ömlesztve	kartonba ömlesztve	kartonba ömlesztve

	uvex hi-com	uvex hi-com	uvex xtra-fit
Cikkszám	2112118	2112119	2112061
Kivitel	zsinór nélkül	zsinór nélkül	zsinór nélkül
Szabvány	EN 352-2	EN 352-2	EN 352-2
	kiegészítő követelmény: W	kiegészítő követelmény: W	kiegészítő követelmény: S, V, W, E,
SNR	24 dB (lásd 84. oldal)	24 dB (lásd 84. oldal)	36 dB (lásd 85. oldal)
Szín	lime	bézs	narancssárga
Méret	M	M	L
Rendelési egység	karton	karton	tasak
Tartalom	300 pár,	300 pár,	250 pár,
	kartonba ömlesztve	kartonba ömlesztve	tasakba ömlesztve



Hallásvédelem

Minden a megfelelő termék kiválasztásán múlik



Milyen zajcsillapításra van szükség?

Annak megállapítása érdekében, hogy milyen zajcsillapításra van szükség, először meg kell határozni a munkahely zajszintjét. Ehhez az egészség- és munkavédelmi szakembernek vagy külső szakképzett szolgáltatónak meg kell mérnie a zajkibocsátást.

Ennek során megméri az egyenértékű tartós hangnyomásszintet és adott esetben a hangnyomás csúcserőértékét. Ezek alapján összeállítják a zajkatasztert.

Ezt követően az SNR-módszer használatával kiválasztható a megfelelő hallásvédő eszköz.

Cél: Zajszint – SNR érték

A megfelelő hallásvédő eszköz kiválasztásánál az a cél, hogy az eszköz viselőjének fülénél a tényleges zajszint 70 – 80 dB legyen.

Túlzott zajcsillapítás (túlzott védelem) esetén kommunikációs problémák fordulhatnak elő, és elszigeteltség-érzés léphet fel.

Példa:

$$100 \text{ dB-es hangnyomásszint} - \text{uvex xact-fit, SNR } 26 \text{ dB} = 74 \text{ dB}$$

KÍNÁLAT

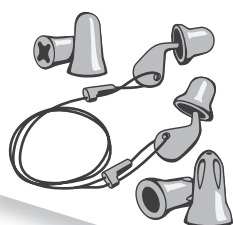

uvex egyszer használatos hallásvédő fül dugó

Maximális biztonsági egyszeri használat esetén: az uvex egyszer használatos fül dugók hosszabb ideig tartó használat során is rendkívül kényelmesek.

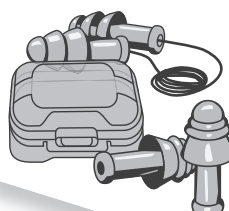

uvex többször használható hallásvédő fül dugó

Mindig használatra kész, és egyszerűen tisztítható: a higiénikus tokban tartható uvex többször használható hallásvédő fül dugó megbízható társ a mindennapi munkában.

ALKALMAZÁS

Ahhoz, hogy hallása számára optimális védelmet biztosíthasson, az uvex hallásvédő fül dugókat helyesen kell behelyezni.

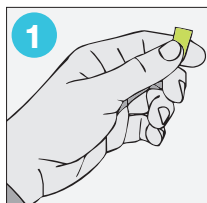

1 Sodorja kissé össze az uvex egyszer használatos fül dugókat.



2 A másik kezével nyúljon át a feje fölött, és húzza kissé felfelé a fülét, hogy a hallójárat egyenessé váljon.

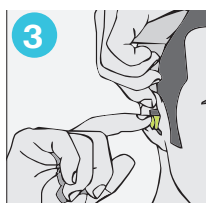

3 Helyezze be, és rövid ideig tartsa az uvex hallásvédő fül dugót. Ha előlről nem látható, akkor tökéletesen illeszkedik.

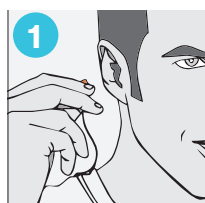

1 Fogja meg az uvex többször használható hallásvédő fül dugót a fogantyújánál, és vezesse el a zsinórt a feje mögött.

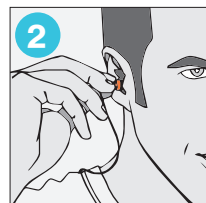

2 Óvatos nyomást gyakorolva helyezze az uvex hallásvédő fül dugót a hallójáratba.

HIGIÉNY

A piszkos munkakörnyezetben apró részecskék nagyon könnyen megtapadnak az anyag felületén, és kis sérüléseket okozhatnak a fülben.



Minden használat után dobja el az uvex egyszer használatos fül dugókat.

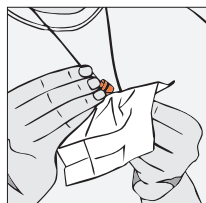

Egyszerű tisztítás az uvex nedves tisztítókendővel.

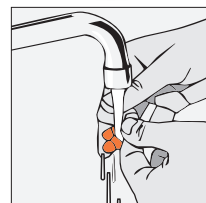

Vizet és kímélő szappant is használhat a tisztításhoz.

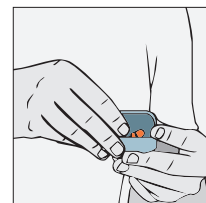

Amennyiben nem használja, tartsa a higiénikus tokban.

TOVÁBBI INFORMÁCIÓ

Részletes alkalmazási videók mutatják be az uvex hallásvédő fül dugók helyes használatát.



Egyszerűen olvassa be okostelefonnal vagy tablettel az itt látható QR-kódot. Az alkalmazási videót megtekintheti az interneten, az alábbi linken is: uvex-safety.com/plugs

Hallásvédelem

Egyszer használatos fül dugók · Többször használható fül dugók · uvex xact-fit



2124001



minidoboz
2124001



2124002



2124019



2124017



2124020



2124018

uvex xact-fit

- egyszer használatos hallásvédő fül dugó a hüvelykujj számára kialakított mélyedéssel
- adagolóba helyezhető tartalék fül dugó
- ideálisan igazodik a hallójárat méretéhez és alakjához, és minimálisra csökkenti a szivárgást az ideális illeszkedés és az optimális védelem érdekében
- a hüvelykujj számára kialakított mélyedés gyors és egyszerű kezelést tesz lehetővé
- az emberi fül anatómiáját lekövető forma – a folyamatosan kényelmes illeszkedésért
- a puha tartalék fül dugók garantálják a viselési kényelmet
- kiegészítő követelmény: W (2124001)

uvex xact-fit	uvex xact-fit tartalék fül dugó
Cikkszám 2124001	2124002
Kivitel többször használható csappal minidobozban	tartalék fül dugó minidobozban
Szabvány EN 352-2	EN 352-2
Szín lime	lime
Rendelési egység karton	karton
Tartalom 50 pár, páronként kartonba csomagolva	250 pár, 5 pár egy kartonban

SNR: 26 dB	H: 28 dB	M: 23 dB	L: 19 dB					
f/Hz	63	125	250	500	1000	2000	4000	8000
Hangszig. (dB)	16,6	19,4	22,0	25,6	27,5	31,8	34,4	36,9
Normál eltérés (dB)	5,4	4,9	4,2	4,9	4,7	3,8	4,4	6,0
Hozzárendelt védelmi érték (dB)	11,2	14,5	17,8	20,7	22,8	28,0	30,0	30,9

uvex xact-fit multi

- többször használható hallásvédő fül dugó a hüvelykujj számára kialakított mélyedéssel
- ovális fül dugó a hallójáratban való optimális elhelyezkedés érdekében
- cserélhető tartalék fül dugó
- piszkos kézzel vagy kesztyűben is behelyezhető
- kétféle méretben kapható
- kiegészítő követelmény: W, S

uvex xact-fit multi S		
Cikkszám 2124019	2124017	2124017
Kivitel többször használható ovális fül dugóval, minidobozban	többször használható ovális fül dugóval, fül dugótartó dobozban	
Szabvány EN 352-3	EN 352-3	
Szín szürke, átlátszó	szürke, átlátszó	
Méret S	S	
Rendelési egység karton	karton	
Tartalom 50 pár, páronként kartonba csomagolva	50 pár, páronként kartonba csomagolva	

uvex xact-fit multi M/L		
Cikkszám 2124020	2124018	2124018
Kivitel többször használható ovális fül dugóval, minidobozban	többször használható ovális fül dugóval, fül dugótartó dobozban	
Szabvány EN 352-3	EN 352-3	
Szín szürke, átlátszó	szürke, átlátszó	
Méret M/L	M/L	
Rendelési egység karton	karton	
Tartalom 50 pár, páronként kartonba csomagolva	50 pár, páronként kartonba csomagolva	

SNR: 26 dB	H: 27 dB	M: 23 dB	L: 22 dB					
f/Hz	125	250	500	1000	2000	4000	8000	
Hangszig. (dB)	26,9	25,4	26,1	28,3	31,9	32,8	37,2	
Normál eltérés (dB)	4,4	4,5	5,4	5,5	4	6,9	6,7	
Hozzárendelt védelmi érték (dB)	22,5	20,9	20,7	22,8	27,9	25,9	30,5	

Hallásvédelem

többször használható hallásvédő fül dugó



minidoboz
2111201



2111237

uvex whisper

- könnyen tisztítható, többször használható fül dugó zsinórral
- a sima, szennyeződéstaszító felület könnyen tisztítható vízzel és enyhe szappanos oldattal
- a fül dugótartó dobozban a fül dugók higiénikusan tárolhatók
- a zsinór révén mindig rendelkezésre áll és kéznél van, a zajmentes területeken pedig kényelmesen nyakba akasztva hordható
- kiegészítő követelmény: W, S

uvex whisper	2111201	2111237
Cikkszám	2111201	2111237
Kivitel	zsinórral, minidobozban	zsinórral, fül dugótartó dobozban
Szabvány	EN 352-2	EN 352-2
Szín	narancssárga	narancssárga
Rendelési egység	karton	karton
Tartalom	50 pár, páronként kartonban	50 pár, páronként kartonban

SNR: 23 dB	H: 24 dB	M: 20 dB	L: 17 dB					
f/Hz	63	125	250	500	1000	2000	4000	8000
Hangszig. (dB)	23,7	23,2	21,1	22,6	24,8	31,7	33,4	39,4
Normál eltérés (dB)	5,6	5,8	6,8	5,2	5,7	6,0	9,5	8,2
Hozzárendelt védelmi érték (dB)	18,1	17,4	14,3	17,4	19,1	25,7	23,9	31,2



minidoboz
2111212



2111238

uvex whisper +

- könnyen tisztítható, többször használható fül dugó zsinórral
- a sima, szennyeződéstaszító felület könnyen tisztítható vízzel és enyhe szappanos oldattal
- a fül dugótartó dobozban a fül dugók higiénikusan tárolhatók
- a zsinór révén mindig rendelkezésre áll és kéznél van, a zajmentes területeken pedig kényelmesen nyakba akasztva hordható
- kiegészítő követelmény: W, X, S, V, E₁

uvex whisper +	2111212	2111238
Cikkszám	2111212	2111238
Kivitel	zsinórral, minidobozban	zsinórral, fül dugótartó dobozban
Szabvány	EN 352-2	EN 352-2
Szín	lime	lime
Rendelési egység	karton	karton
Tartalom	50 pár, páronként kartonban	50 pár, páronként kartonban

SNR: 27 dB	H: 27 dB	M: 24 dB	L: 22 dB					
f/Hz	63	125	250	500	1000	2000	4000	8000
Hangszig. (dB)	26,6	26,9	24,3	26,1	28,8	32,8	32,6	38,1
Normál eltérés (dB)	6,1	6,1	4,1	5,1	5,1	5,0	6,5	5,3
Hozzárendelt védelmi érték (dB)	20,5	20,8	20,2	21,0	23,7	27,8	26,1	32,8



2111235

uvex whisper supreme

- könnyen tisztítható, többször használható fül dugó zsinórral
- a sima, szennyeződéstaszító felület könnyen tisztítható vízzel és enyhe szappanos oldattal
- a fül dugótartó dobozban a fül dugók higiénikusan tárolhatók
- a zsinór révén mindig rendelkezésre áll és kéznél van, a zajmentes területeken pedig kényelmesen nyakba akasztva hordható
- kiegészítő követelmény: W

uvex whisper supreme	2111235
Cikkszám	2111235
Kivitel	zsinórral, fül dugótartó dobozban
Szabvány	EN 352-2
Szín	sárga
Rendelési egység	karton
Tartalom	50 pár, páronként kartonban

SNR: 30 dB	H: 31 dB	M: 27 dB	L: 26 dB				
f/Hz	125	250	500	1000	2000	4000	8000
Hangszig. (dB)	33,8	29,2	32,7	30,0	36,0	34,3	41,0
Normál eltérés (dB)	5,1	4,6	4,9	5,0	4,0	3,6	4,4
Hozzárendelt védelmi érték (dB)	28,7	24,5	27,8	25,0	32,0	30,6	36,6

MADE IN SWEDEN

Hallásvédelem

Észlelhető



2112114

uvex hi-com detec

- kis csillapítású fül dugó kiváló beszédértéssel
- bedolgozott fém alkatrészek és kék színjelzés a gyártás közbeni felismerhetőség érdekében
- a fémpor a zsinórban lehetővé teszi, hogy teljesen felismerhető legyen az eszköz
- kevesebb zaj a fülben, mint a hallásvédők viselése esetén
- kiegészítő követelmény: W

uvex hi-com detec									
Cikkszám	2112114								
Kivétel	zsinórral, észlelhető								
Szabvány	EN 352-2								
Szín	kék								
Rendelési egység	karton								
Tartalom	100 pár, páronként kartonban								

SNR: 24 dB	H: 26 dB	M: 20 dB	L: 18 dB	500	1000	2000	4000	8000
f/Hz	63	125	250	500	1000	2000	4000	8000
Hangszig. (dB)	17,5	20,0	20,4	22,8	24,6	31,2	37,5	40,3
Normál eltérés (dB)	6,4	2,9	3,2	4,7	5,1	5,0	5,9	6,6
Hozzárendelt védelmi érték (dB)	11,2	17,0	17,2	18,1	19,5	26,2	31,6	33,7



2112011

uvex x-fit detec

- ergonómiailag előformázott egyszer használatos fül dugó
- alkalmas rendkívül zajos környezetekben való használatra
- bedolgozott fém alkatrészek és kék színjelzés a gyártás közbeni felismerhetőség érdekében
- a szabadalmaztatott X-Grip technológia csökkenti a hallójáratokat érő nyomást, továbbá leegyszerűsíti a dugó kivételét
- kiegészítő követelmény: W, X, S, V, E₁

uvex x-fit detec									
Cikkszám	2112011								
Kivétel	zsinórral, észlelhető								
Szabvány	EN 352-2								
Szín	kék								
Rendelési egység	karton								
Tartalom	100 pár, páronként kartonban								

SNR: 37 dB	H: 36 dB	M: 34 dB	L: 34 dB	500	1000	2000	4000	8000
f/Hz	63	125	250	500	1000	2000	4000	8000
Hangszig. (dB)	35,3	38,4	39,3	40,8	38,9	37,8	45,9	45,1
Normál eltérés (dB)	4,2	6,3	5,3	5,5	5,5	4,3	3,9	4,6
Hozzárendelt védelmi érték (dB)	31,1	32,1	34,0	35,3	33,4	33,5	42,0	40,5



2124011



2124013



minidoboz

uvex xact-fit detec

- észlelhető, egyszer használatos hallásvédő fül dugó a hüvelykujj számára kialakított mélyedéssel
- adagolóba helyezhető tartalék fül dugó
- ideálisan igazodik a hallójárat méretéhez és alakjához, és minimálisra csökkenti a szivárgást az ideális illeszkedés és az optimális védelem érdekében
- bedolgozott fém alkatrészek és kék színjelzés a gyártás közbeni felismerhetőség érdekében
- a hüvelykujj számára kialakított mélyedés gyors és egyszerű kezelést tesz lehetővé
- az emberi fül anatómiáját lekövető forma – a folyamatosan kényelmes illeszkedésért
- a puha tartalék fül dugók garantálják a viselési kényelmet
- kiegészítő követelmény: W (2124011)

uvex xact-fit detec									
Cikkszám	2124011				2124013				
Kivétel	többször használható csappal, észlelhető				tartalék fül dugó				
Szín	kék				kék				
Rendelési egység	karton				karton				
Tartalom	50 pár, páronként kartonban				400 pár, kartonba ömlesztve				

SNR: 26 dB	H: 28 dB	M: 23 dB	L: 19 dB	500	1000	2000	4000	8000
f/Hz	63	125	250	500	1000	2000	4000	8000
Hangszig. (dB)	16,6	19,4	22,0	25,6	27,5	31,8	34,4	36,9
Normál eltérés (dB)	5,4	4,9	4,2	4,9	4,7	3,8	4,4	6,0
Hozzárendelt védelmi érték (dB)	11,2	14,5	17,8	20,7	22,8	28,0	30,0	30,9

Hallásvédelem Észlelhető



SNR
dB
23



minidoboz
2111261



2111262

uvex whisper detec

- könnyen tisztítható, többször használható fül dugó zsinórral
- a sima, szennyeződéscsökkentő felület könnyen tisztítható vízzel és enyhe szappanos oldattal
- a fül dugótartó dobozban a fül dugók higiénikusan tárolhatók
- bedolgozott fém alkatrészek és kék színjelzés a gyártás közbeni felismerhetőség érdekében
- a zsinór révén mindig rendelkezésre áll és kéznél van, a zajmentes területeken pedig kényelmesen nyakba akasztva hordható
- kiegészítő követelmény: W, S

uvex whisper detec		2111261	2111262
Cikkszám		2111261	2111262
Kivétel		zsinórral, észlelhető, minidobozban	zsinórral, észlelhető, fül dugótartó dobozban
Szabvány		EN 352-2	EN 352-2
Szín		kék	kék
Rendelési egység		karton	karton
Tartalom		50 pár, páronként kartonban	50 pár, páronként kartonban

SNR: 27 dB	H: 27 dB	M: 24 dB	L: 22 dB	500	1000	2000	4000	8000
f/Hz	63	125	250	500	1000	2000	4000	8000
Hangszig. (dB)	26,6	26,9	24,3	26,1	28,8	32,8	32,6	38,1
Normál eltérés (dB)	6,1	6,1	4,1	5,1	5,1	5,0	6,5	5,3
Hozzárendelt védelmi érték (dB)	20,5	20,8	20,2	21,0	23,7	27,8	26,1	32,8

SNR
dB
27



minidoboz
2111260



2111239

uvex whisper+ detec

- könnyen tisztítható, többször használható fül dugó zsinórral
- a sima, szennyeződéscsökkentő felület könnyen tisztítható vízzel és enyhe szappanos oldattal
- a fül dugótartó dobozban a fül dugók higiénikusan tárolhatók
- bedolgozott fém alkatrészek és kék színjelzés a gyártás közbeni felismerhetőség érdekében
- a zsinór révén mindig rendelkezésre áll és kéznél van, a zajmentes területeken pedig kényelmesen nyakba akasztva hordható
- kiegészítő követelmény: W, X, S, V, E₁

uvex whisper+ detec		2111260	2111239
Cikkszám		2111260	2111239
Kivétel		zsinórral, észlelhető, minidobozban	zsinórral, észlelhető, fül dugótartó dobozban
Szabvány		EN 352-2	EN 352-2
Szín		kék	kék
Rendelési egység		karton	karton
Tartalom		50 pár, páronként kartonban	50 pár, páronként kartonban

SNR: 27 dB	H: 27 dB	M: 24 dB	L: 22 dB	500	1000	2000	4000	8000
f/Hz	63	125	250	500	1000	2000	4000	8000
Hangszig. (dB)	26,6	26,9	24,3	26,1	28,8	32,8	32,6	38,1
Normál eltérés (dB)	6,1	6,1	4,1	5,1	5,1	5,0	6,5	5,3
Hozzárendelt védelmi érték (dB)	20,5	20,8	20,2	21,0	23,7	27,8	26,1	32,8

Hallásvédelem

Pántos fül dugó

SNR
dB
24



2125351

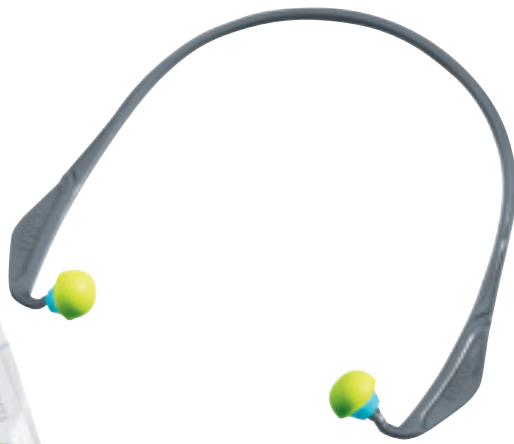

2125361

SNR
dB
23

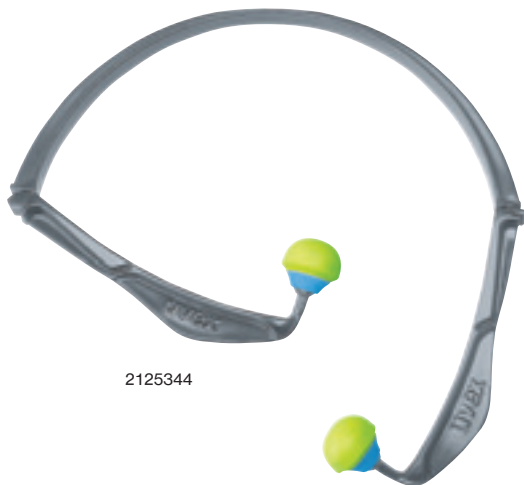

2125344

SNR
dB
26



2125372

2124002
2124003

uvex x-cap

- ergonomikus kialakítású, pántos fül dugó az áll alatti kényelmes viseletért
- ergonomikus kialakítású tartalék fül dugó az optimális viselési kényelemért
- cserélhető hallásvédő fül dugó
- hangszigetelés a hallójárat előtt, így a fülben nincs nyomás
- kiegészítő követelmény: W, E₃ (2125361)

uvex x-cap	
Cikkszám	2125361 2125351
Kivitel	pánttal tartalék fül dugó
Szabvány	EN 352-2
Szín	szürke, égbék, lime égbék, lime
Rendelési egység	karton karton
Tartalom	15 darab, egyesével csomagolva, kartonban 60 pár, 5 pár egy kartonban

SNR: 24 dB	H: 27 dB	M: 19 dB	L: 18 dB					
f/Hz	63	125	250	500	1000	2000	4000	8000
Hangszig. (dB)	23,7	22,0	21,6	19,0	23,8	31,9	39,6	39,6
Normál eltérés (dB)	4,0	2,9	4,7	4,3	3,6	4,0	2,7	3,7
Hozzárendelt védelmi érték (dB)	19,7	19,1	16,9	14,7	20,2	27,9	36,9	35,9

uvex x-fold

- ergonomikus kialakítású, pántos fül dugó az áll alatti kényelmes viseletért
- ergonomikus kialakítású tartalék fül dugó az optimális viselési kényelemért
- összehajtható, így mindig rendelkezésre áll és bármikor használható

uvex x-fold	
Cikkszám	2125344 2125351
Kivitel	összehajtható pánttal tartalék fül dugó
Szabvány	EN 352-2
Szín	szürke, égbék, lime égbék, lime
Rendelési egység	karton karton
Tartalom	5 darab, egyesével csomagolva, kartonban 60 pár, 5 pár egy kartonban

SNR: 23 dB	H: 26 dB	M: 18 dB	L: 17 dB					
f/Hz	63	125	250	500	1000	2000	4000	8000
Hangszig. (dB)	24,2	23,8	20,5	18,5	21,6	31,3	36,3	39,4
Normál eltérés (dB)	4,4	3,2	3,4	4,7	2,6	3,6	2,5	3,3
Hozzárendelt védelmi érték (dB)	19,7	20,6	17,1	13,8	19,0	27,8	33,9	36,1

uvex xact-band

- rendkívül könnyű, mindössze 4 gramm súlyú
- hangszigetelés a hallójáratban, az egyszer használható fül dugóhoz hasonlóan
- a beépített hangblokkolóknak révén a pánt kevesebb zajt közvetít
- adagolóba helyezhető tartalék fül dugó
- pántos fül dugó, mélyedéssel a hüvelykujj számára
- a hüvelykujj számára kialakított mélyedés gyors és egyszerű kezelést tesz lehetővé

uvex xact-band			
Cikkszám	2125372	2124002	2124003
Kivitel	pánttal	tartalék fül dugó	tartalék fül dugó
Szabvány	EN 352-2		
Szín	szürke, égbék, lime	lime	lime
Rendelési egység	karton	karton	karton
Tartalom	5 darab, külön csomagolva kartonban	250 pár, 5 pár egy kartonban	400 pár, kartonba ömlesztve

SNR: 26 dB	H: 29 dB	M: 22 dB	L: 21 dB					
f/Hz	63	125	250	500	1000	2000	4000	8000
Hangszig. (dB)	21,5	23,3	24,7	25,3	27,1	33,0	37,3	38,5
Normál eltérés (dB)	3,6	3,6	4,7	6,0	5,5	2,7	4,3	4,9
Hozzárendelt védelmi érték (dB)	17,9	19,7	20,0	19,3	21,5	30,3	33,0	33,6

Hallásvédelem

uvex K sorozat · Jellemzők



Párnázott fejpántok az ideális viselési kényelemért.

Kis súly
Modelljeink mindenkit lenyűgöznek csekély súlyukkal.

Színjelölés
A megfelelő hallásvédő egyszerűen kiválasztható a közlekedési lámpa színeit használó rendszernek köszönhetően.

uvex K sorozat



Hosszállítás

Egyszerű hosszállítás a tökéletes viselési helyzet-hez, amivel optimális védelem biztosítható.



Párnázott fejpánt

Párnázott fejpánt az optimális viselési kényelemért, akár hosszabb használat esetén is.



Memóriahab

A fültekők rendkívül puha és lágy memóriahabból készült párnázása optimális kényelmet biztosít, akár hosszabb használat esetén is.



Nagyon könnyű

A hosszabb ideig tartó viselet kényelmesebb, mivel a fejnek kevesebb súlyt kell megtartania.



Tanúsítvány

Tanúsítva az EN 352-1, az ausztrál AS/NZS és az ANSI szabvány szerint.



Dielektromos

Fémmentes fültekős hallásvédő, amely az elektromos feszültséggel bíró munkaterületeken történő használatra a legalkalmasabb.

Tartozékok



Pótpárna

Cserélhető pótpárna a hosszán tartó kényelemért és a higiénikus használatért.

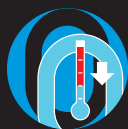

Kényelmi párnák

Az öntapadó kényelmi párnák kellemes és optimális komfortérzetet biztosítanak, akár magasabb hőmérsékletek esetén is.

uvex K200

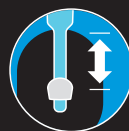

Hosszállítás

Egyszerű hosszállítás a tökéletes viselési helyzet-hez, amivel optimális védelem biztosítható.



Optimális illeszkedés

A fejpánt az optimális védelem érdekében tökéletesen illeszkedik.



360°-ban elforgatható

A tokokat a különböző viselési pozíciókhoz 360°-ban elforgathatóan tervezték. A fültekős hallásvédő fejpántos változatban az áll előtt vagy a nyak mögött is hordható.



Dielektromos

Fémmentes fültekős hallásvédő, amely az elektromos feszültséggel bíró munkaterületeken történő használatra a legalkalmasabb.

uvex K1H · uvex K2H · uvex K1P · uvex K2P



Hosszállítás

Egyszerű hosszállítás a tökéletes viselési helyzet-hez, amivel optimális védelem biztosítható.



Parkolóállás

360°-os elforgathatóság a fültekős hallásvédő optimális készenléti és nyugalmi helyzetéhez.



Kombináció sisakokkal és arcvédőkkel

A fej egészségének optimális védelme érdekében az uvex fültekős hallásvédők uvex ipari sisakokkal és arcvédő plexivel kombinálhatók.

Hallásvédelem

Fültokos hallásvédő



2600001



uvex K1

- állítható hosszúságú fültokos hallásvédő
- kis súly és a fültok kis térfogata
- egyszerűen beállítható hossz a tökéletes viselési pozícióért
- puha felület és párnázott fejpánt az ideális viselési kényelemért

uvex K1	
Cikkszám	2600001
Kivitel	fejpánttal
Szabvány	EN 352-1
Súly	180 g
Szín	fekete, zöld
Rendelési egység	DB

SNR: 28 dB	H: 35 dB	M: 24 dB	L: 17 dB				
f/Hz	125	250	500	1000	2000	4000	8000
Hangszig. (dB)	17,6	16,3	25,4	34,5	37,7	39,9	41,7
Normál eltérés (dB)	3,9	3,1	2,8	3,2	3,2	3,5	3,6
Hozzárendelt védelmi érték (dB)	13,7	13,2	22,6	31,3	34,4	36,4	38,1



2600002



uvex K2

- állítható hosszúságú fültokos hallásvédő
- kis súly és a fültok kis térfogata
- egyszerűen beállítható hossz a tökéletes viselési pozícióért
- párnázott fejpánt az ideális viselési kényelemért
- a fültokok rendkívül lágy memóriahabból készült párnázása kellemessé teszi a hallásvédő viselését, akár hosszabb használat esetén is

uvex K2	
Cikkszám	2600002
Kivitel	fejpánttal
Szabvány	EN 352-1
Súly	217 g
Szín	fekete, sárga
Rendelési egység	DB

SNR: 32 dB	H: 37 dB	M: 29 dB	L: 21 dB				
f/Hz	125	250	500	1000	2000	4000	8000
Hangszig. (dB)	21,0	20,7	29,8	38,6	39,0	43,8	42,8
Normál eltérés (dB)	4,5	3,1	2,8	2,7	3,2	4,3	4,0
Hozzárendelt védelmi érték (dB)	16,5	17,7	27,0	35,8	35,8	39,4	38,7



2600012



uvex K2 összehajtható

- dielektromos fültokos hallásvédő állítható hosszal és összehajtható fejpánttal
- kis súly és a fültok kis térfogata
- a fültokok párnázása rendkívül lágy memóriahabból készül az optimális viselési kényelem érdekében
- hi-viz design a felhasználó láthatóságának fokozásáért

uvex K2 összehajtható	
Cikkszám	2600012
Kivitel	összehajtható fejpánttal
Szabvány	EN 352-1
Súly	229 g
Szín	neon lime
Rendelési egység	DB

SNR: 31 dB	H: 35 dB	M: 29 dB	L: 21 dB				
f/Hz	125	250	500	1000	2000	4000	8000
Hangszig. (dB)	16,2	20,5	30,5	39,5	35,3	36,3	39,7
Normál eltérés (dB)	2,4	2,0	1,8	2,3	1,4	2,7	2,7
Hozzárendelt védelmi érték (dB)	13,8	18,5	28,6	37,2	33,9	33,6	37,1

Hallásvédelem

Fültokos hallásvédő



2600003



uvex K3

- állítható hosszúságú fültokos hallásvédő
- kis súly és a fültok kis térfogata
- jobb szigetelés a magasabb frekvenciatartományokban
- egyszerűen beállítható hossz a tökéletes viselési pozícióért
- párnázott fejpánt az ideális viselési kényelemért
- a fültokok rendkívül lágy memóriahabból készült párnázása kellemessé teszi a hallásvédő viselését, akár hosszabb használat esetén is

uvex K3	
Cikkszám	2600003
Kivitel	fejpánttal
Szabvány	EN 352-1
Súly	297 g
Szín	fekete, piros
Rendelési egység	DB

SNR: 33 dB	H: 36 dB	M: 30 dB	L: 22 dB				
f/Hz	125	250	500	1000	2000	4000	8000
Hangszig. (dB)	19,2	21,7	32,4	39,4	37,3	39,1	40,7
Normál eltérés (dB)	2,7	2,2	3,0	3,3	3,0	3,1	3,8
Hozzárendelt védelmi érték (dB)	16,5	19,5	29,4	36,1	34,3	36,0	36,9



2600004



uvex K4

- optimális védelem extrém nagy zajterhelést jelentő környezetben
- egyszerűen beállítható hossz és optimális párnázású fejpánt az ideális viselési kényelemért
- hi-viz design a felhasználó láthatóságának fokozásáért
- a fültokok rendkívül lágy memóriahabból készült párnázása kellemessé teszi a hallásvédő viselését, akár hosszabb használat esetén is

uvex K4	
Cikkszám	2600004
Kivitel	fejpánttal
Szabvány	EN 352-1
Súly	356 g
Szín	neon lime
Rendelési egység	DB

SNR: 35 dB	H: 38 dB	M: 33 dB	L: 24 dB				
f/Hz	125	250	500	1000	2000	4000	8000
Hangszig. (dB)	20,2	24,6	35,5	41,5	38,4	42,1	45,0
Normál eltérés (dB)	3,0	1,8	2,6	2,3	2,7	3,5	2,8
Hozzárendelt védelmi érték (dB)	17,2	22,8	32,9	39,2	35,7	38,6	42,2



2600200



uvex K200

- dielektromos, állítható hosszúságú fültokos hallásvédő
- használható elektromos feszültséggel bíró munkaterületeken
- a fejpánt az optimális védelem érdekében ideálisan illeszkedik
- egyszerűen beállítható hossz a tökéletes viselési pozícióért
- a fültokok 360°-ban elforgathatóak, így különböző viselési pozíciókat tesznek lehetővé

uvex K200	
Cikkszám	2600200
Kivitel	fejpánttal, 360°-ban elforgatható
Szabvány	EN 352-1
Súly	173 g
Szín	fekete, okker
Rendelési egység	DB

SNR: 28 dB	H: 33 dB	M: 25 dB	L: 18 dB				
f/Hz	125	250	500	1000	2000	4000	8000
Hangszig. (dB)	16,4	18,4	25,7	33,0	35,9	39,4	41,9
Normál eltérés (dB)	3,4	3,7	2,8	3,5	3,7	4,4	4,1
Hozzárendelt védelmi érték (dB)	13,0	14,6	23,0	29,5	32,2	35,0	37,8

Hallásvédelem

Fültokos hallásvédő

SNR
dB
29



2600000



2600010



2600011



2600013



uvex K Junior

- fültokos hallásvédő rövidített fejpánttal
- 145 mm fejszélességig alkalmazható, ez S/M fejszélességnek felel meg
- párnázott fejpánt és puha bevonatú fülpárna az ideális viselési kényelemért

uvex K Junior				
Cikkszám	2600000	2600010	2600011	2600013
Kivitel	rövidített fejpánttal	rövidített fejpánttal	rövidített fejpánttal	rövidített fejpánttal
Szabvány	EN 352-1	EN 352-1	EN 352-1	EN 352-1
Súly	167 g	167 g	167 g	167 g
Szín	sárga	kék	lime	rózsaszín
Rendelési egység	DB	DB	DB	DB

SNR: 29 dB	H: 34 dB	M: 26 dB	L: 18 dB						
f/Hz		125	250	500	1000	2000	4000	8000	
Hangszig. (dB)		15,9	17,0	27,2	37,0	34,5	39,9	39,1	
Normál eltérés (dB)		3,6	2,4	2,7	3,3	3,3	3,1	3,6	
Hozzárendelt védelmi érték (dB)		12,3	14,6	24,5	34,0	31,2	36,8	35,6	

Hallásvédelem

Sisakra szerelhető fültokok



2600201

SNR
dB
27



2600202

SNR
dB
30



uvex K1H

- 30 mm-es Euroslot foglalattal rendelkező sisakokhoz
- az uvex pheos arcvédőrendszerrel nem kompatibilis
- egyszerűen kezelhető hosszanti állítás a sisakhoz történő optimális beigazításhoz
- a puha párnázás optimálisan követi az érintkezési felületet, illetve a fej körvonalát, így optimális viselési kényelmet nyújt
- 360 fokban elfordítható a készenléti és a nyugalmi álláshoz

uvex K1H	
Cikkszám	2600201
Kivitel	sisakra szerelhető fültok 30 mm-es Euroslot foglalathoz
Szabvány	EN 352-3
Súly	210 g
Szín	fekete, zöld
Rendelési egység	PÁR

uvex K2H

- 30 mm-es Euroslot foglalattal rendelkező sisakokhoz
- az uvex pheos arcvédőrendszerrel nem kompatibilis
- egyszerűen kezelhető hosszanti állítás a sisakhoz történő optimális beigazításhoz
- a fültokok rendkívül lágy memóriahabból készült párnázása kellemessé teszi a hallásvédő viselését, akár hosszabb használat esetén is
- 360 fokban elfordítható a készenléti és a nyugalmi álláshoz

uvex K2H	
Cikkszám	2600202
Kivitel	sisakra szerelhető fültok 30 mm-es Euroslot foglalathoz
Szabvány	EN 352-3
Súly	251 g
Szín	fekete, sárga
Rendelési egység	PÁR

SNR: 27 dB	H: 32 dB		M: 24 dB		L: 17 dB		
f/Hz	125	250	500	1000	2000	4000	8000
Hangszig. (dB)	15,0	15,3	23,5	31,8	34,3	37,3	38,4
Normál eltérés (dB)	2,8	2,0	2,3	3,0	2,7	3,5	3,3
Hozzárendelt védelmi érték (dB)	12,2	13,2	21,2	28,8	31,6	33,7	35,0

SNR: 30 dB	H: 35 dB		M: 27 dB		L: 20 dB		
f/Hz	125	250	500	1000	2000	4000	8000
Hangszig. (dB)	17,9	19,3	27,1	34,6	36,5	39,5	40,1
Normál eltérés (dB)	2,8	2,4	3,0	3,1	2,8	2,7	3,5
Hozzárendelt védelmi érték (dB)	15,1	16,8	24,1	31,4	33,7	36,8	36,6

Kombinációs lehetőségek

Kombinálható a következőkkel:

uvex ipari védősisakok: uvex pheos ABS, uvex pheos B, uvex pheos B-WR, uvex pheos B-S-WR, uvex pheos IES, uvex pheos alpine, uvex airwing, uvex super boss (106. és azt követő oldalak) a K1H vagy a K2H sisakra szerelhető fültokkal (97. o.) és a 9790 arcvédővel (129. o.)



Az összes uvex pheos modell, kivéve az uvex pheos E-t, amely nem dielektromos



uvex pheos alpine



uvex airwing



uvex superboss

Hallásvédelem

uvex pheos sisakrendszer

A rugalmas moduláris rendszernek köszönhetően tökéletesen felszerelt bármilyen célra.



Az új pheos sisakrendszerrel az uvex egy korszerű, az utolsó részletig alaposan átgondolt megoldást fejlesztett ki. A mágneses zárrendszerrel az arcvédő és a fültokos hallásvédő még könnyebben felhelyezhető, az ergonomikus csuklórendszer pedig hosszabb használat esetén is gondoskodik a legjobb viselési kényelemről.



Mágneses zárrendszer
arcvédőhöz és hallásvédő fültokhoz

Szerelés egy kattintással

Az egyedülálló mágneses zárrendszer révén az egyes elemek maguktól reteszeliődnek egymásba – a sisakot a fültokos fejtető felhelyezése vagy cseréje során nyugodtan a fejen lehet hagyni.

Rendkívül puha fültokos hallásvédő

A fültokok rendkívül puha memóriahabból készült párnázása hosszabb idejű alkalmazás esetén is kellemes viselési élményt nyújt.

Hallásvédelem

uvex pheos sisakra szerelhető fültokok



SNR
dB
28



2600216

(a megfelelőségértékelés még nem zárult le)



uvex pheos K2P
mágneszáras csatlakozás



uvex pheos K2P
bajonettzáras csatlakozás

SNR
dB
30



2600214
2600215



uvex pheos K1P · uvex pheos K2P

- a fültokok rendkívül lágy memóriahabból készült párnázása kellemessé teszi a hallásvédő viselését, akár hosszabb használat esetén is
- 360 fokban elfordítható a készenléti és a nyugalmi álláshoz
- a sisakra szerelhető fültokok csak az uvex pheos arcvédőkkel együtt használhatók
- bajonettzáras kivitelben, felszerelés és leszerelés másodpercek alatt, szerszám használata nélkül

- mágneszáras kivitelben, a fültokok másodpercek alatt felszerelhetők a sisakra, vagy leszerelhetők onnan
- a fültokok magassága könnyen, kényelmesen állítható
- dielektromos

uvex pheos K1P	
Cikkszám	2600216
Kivitel	bajonettzáras csatlakozás
Szabvány	EN 352-3
Súly	191 g
Szín	fekete, szürke
Rendelési egység	PÁR

uvex pheos K2P		
Cikkszám	2600214	2600215
Kivitel	bajonettzáras csatlakozás	mágneszáras csatlakozás
Szabvány	EN 352-3	EN 352-3
Súly	230 g	237 g
Szín	fekete, sárga	fekete, sárga
Rendelési egység	PÁR	PÁR

uvex pheos K1P, bajonettzáras csatlakozás:

SNR: 28 dB	H: 34 dB	M: 25 dB	L: 18 dB					
f/Hz	125	250	500	1000	2000	4000	8000	
Hangszig. (dB)	14,2	17,5	24,3	32,9	37,5	37,3	38,3	
Normál eltérés (dB)	2,4	2,6	3,1	3,1	3,2	3	2,7	
Hozzárendelt védelmi érték (dB)	11,8	14,9	21,3	29,8	34,3	34,3	35,5	

uvex pheos K2P, bajonettzáras csatlakozás:

SNR: 30 dB	H: 35 dB	M: 27 dB	L: 20 dB					
f/Hz	125	250	500	1000	2000	4000	8000	
Hangszig. (dB)	16,1	20	26,9	35,9	37,8	39,2	39,7	
Normál eltérés (dB)	2,2	2,6	3,2	4	3,7	3,7	3,2	
Hozzárendelt védelmi érték (dB)	13,9	17,4	23,8	31,8	34	35,5	36,5	

uvex pheos K2P, mágneszáras csatlakozás:

SNR: 30 dB	H: 35 dB	M: 27 dB	L: 20 dB					
f/Hz	125	250	500	1000	2000	4000	8000	
Hangszig. (dB)	16,2	20,1	26,9	35,4	37,0	39,2	41,0	
Normál eltérés (dB)	1,8	3,3	3,5	3,4	3,0	4,1	2,6	
Hozzárendelt védelmi érték (dB)	14,4	16,8	23,4	32,0	33,9	35,2	38,4	

Mágneses sisakadapter	
Cikkszám	9790078
Kivitel	sisakadapter sisakra szerelhető fültokok mágneses rögzítéséhez
Rendelési egység	PÁR

Az adapter bármikor utólag is felszerelhető a sisakra, a szereléshez a 30 mm-es Euroslot foglalatot kell használni. Az adapter csak az uvex pheos és az uvex pheos alpine sisakokkal kompatibilis.



9790078

Hallásvédelem

Tartozékok



6177116



2111404



2134000



2599971
2599972



2599978



2000002

uvex clear otoplastik

- szilikonmentes tisztítókendők a többször használható hallásvédő fül dugók egyszerű és gyors tisztításához

uvex clear otoplastik	
Cikkszám	6177116
Rendelési egység	DB
Tartalom	30 kendő / darab

uvex fül dugótartó doboz

- fül dugótartó doboz a fül dugók higiénikus tárolásához
- kompakt és szennyeződéstaszító kialakítás
- 1 pár zsinóros többször használható fül dugóhoz
- vagy 2 pár zsinór nélküli többször használható fül dugóhoz

uvex fül dugótartó doboz	
Cikkszám	2111404
Kivitel	üres, fül dugók nélkül
Szín	átlátszó
Rendelési egység	karton
Tartalom	50 darab kartonban

Fali tartó adagolódobozhoz

- plexiüvegből készült fali tartó adagolóhoz, amely a következőkkel kompatibilis: uvex x-fit (2112001, 2112010, 2112011), uvex com4-fit (2112004, 2112012), uvex one-fit (2112045), uvex xtra-fit (2112060), uvex hi-com (2112100, 2112101, 2112106, 2112114).

Fali tartó adagolódobozhoz	
Cikkszám	2134000
Szín	átlátszó
Anyag	PMMA
Rendelési egység	DB

uvex K sorozat - Higiéniai készletek

	uvex K sorozat, standard higiéniai készlet	uvex K sorozat, prémium higiéniai készlet
Cikkszám	2599971	2599972
Kivitel	tartozékok a következőkhöz: uvex K1, uvex K1H, uvex K1P, uvex K200, uvex K junior	tartozékok a következőkhöz: uvex K2, uvex K2 összehajtható, uvex K2H, uvex K2P, uvex K3, uvex K4
Rendelési egység	tasak	tasak
Tartalom	2 tokpárna és 2 zajcsillapító párna tasakban	2 tokpárna és 2 zajcsillapító párna tasakban

uvex K sorozat - „uvex dry-pads” kényelmi párnák

- tartozék az összes uvex K-sorozatú modellhez
- a kényelmi párnák ráragaszthatók a hangszigetelő párnákra, hogy felszívják a nedvességet és az izzadságot

uvex K sorozat - „uvex dry-pads” kényelmi párnák	
Cikkszám	2599978
Kivitel	öntapadó párna az összes uvex K sorozatú modellhez
Rendelési egység	tasak
Tartalom	10 párna tasakban

uvex hordtáska fültokos hallásvédőhöz

uvex hordtáska fültokos hallásvédőhöz	
Cikkszám	2000002
Kivitel	övbújtatóval és tépőzárral
Rendelési egység	DB

Hallásvédelem

Marketinganyag



Hallásvédelmi útmutató

- 25 oldal
- Euroloch-típusú kivágással
- minden fontos információ a hallásvédelemmel kapcsolatban
- cikkszám: 1001214 (német)
- cikkszám: 1001215 (angol)

Hallásvédelmi tesztdoboz

- Találja meg az Önnek megfelelő hallásvédő eszközt:
- uvex egyszer/többször használatos és észlelhető hallásvédő fül dugókat, valamint uvex xact-band pántos fül dugót tartalmazó válogatás
 - cikkszám: 1000929

Mintatáska fültokos hallásvédőkhez

- üres, 6 helytel fültokos hallásvédők számára
- cikkszám: 2599966



Alkalmazást bemutató poszter

- Cikkszámok
- 1001165 (német)
 - 1001166 (angol)
 - A2 méret



uvex Dezibel alkalmazás

- ingyen elérhető az App Store-ban

Hallásvédelem

Gyors áttekintés

Cikkszám	Név	Termék	Szín	Tartalom	Oldal
2000002		Védőtáska fültokos hallásvédőhöz	fekete	DB	100
2111201	uvex whisper	Többször használható hallásvédő füldugó zsinórral, minidobozban	narancssárga	50 pár, páronként kartonban	89
2111212	uvex whisper+	Többször használható hallásvédő füldugó zsinórral, minidobozban	lime	50 pár, páronként kartonban	89
2111235	uvex whisper supreme	Többször használható hallásvédő füldugó zsinórral, füldugótartó dobozban	sárga	50 pár, páronként kartonban	89
2111237	uvex whisper	Többször használható hallásvédő füldugó zsinórral, füldugótartó dobozban	narancssárga	50 pár, páronként kartonban	89
2111239	uvex whisper+ detec	Többször használható, észlelhető hallásvédő füldugó zsinórral, füldugótartó dobozban	kék	50 pár, páronként kartonban	91
2111260	uvex whisper+ detec	Többször használható hallásvédő füldugó zsinórral, minidobozban	kék	50 pár, páronként kartonban	91
2111261	uvex whisper detec	Többször használható hallásvédő füldugó zsinórral, minidobozban	kék	50 pár, páronként kartonban	91
2111262	uvex whisper detec	Többször használható hallásvédő füldugó zsinórral, füldugótartó dobozban	kék	50 pár, páronként kartonban	91
2111404		uvex füldugótartó doboz	átlátszó	karton	100
2111988	one 2 click	Adagoló füldugók nélkül, mágneses		karton	86
2111989		Mágneses fali tartó adagolóhoz		karton	86
2111990	one 2 click	Adagoló 600 pár x-fit füldugóval feltöltve		600 pár, x-fit	86
2111991	one 2 click	Adagoló 600 pár com4-fit füldugóval feltöltve		600 pár, com4-fit	86
2111992	one 2 click	Adagoló 600 pár hi-com füldugóval feltöltve		600 pár, hi-com	86
2112000	one 2 click	Adagoló 600 pár füldugó számára, üres		karton	86
2112001	uvex x-fit	Egyszer használatos füldugók zsinór nélkül	lime	200 pár, páronként kartonba csomagolva	85
2112004	uvex com4-fit	Egyszer használatos füldugók zsinór nélkül	világos narancssárga	200 pár, páronként kartonba csomagolva	85
2112010	uvex x-fit	Egyszer használatos füldugók zsinórral	lime	100 pár, páronként kartonba csomagolva	85
2112011	uvex x-fit detec	Egyszer használatos észlelhető füldugók zsinórral	kék	100 pár, páronként kartonban	90
2112012	uvex com4-fit	Egyszer használatos füldugók zsinórral	világos narancssárga	100 pár, páronként kartonba csomagolva	85
2112013	uvex x-fit	Egyszer használatos füldugók zsinór nélkül	lime	50 pár, kartonba ömlesztve	85
2112022	uvex x-fit	Utántöltő doboz	lime	300 pár, kartonba ömlesztve	86
2112023	uvex com4-fit	Utántöltő doboz	világos narancssárga	300 pár, kartonba ömlesztve	86
2112060	uvex xtra-fit	Egyszer használatos füldugók zsinór nélkül	narancssárga	200 pár, páronként tasakba csomagolva	85
2112061	uvex xtra-fit	Utántöltő doboz	narancssárga	250 pár, tasakba ömlesztve	86
2112093	uvex xtra-fit	Miniadagoló 100 pár füldugó számára	narancssárga	100 pár, páronként kartonba csomagolva	85
2112094	uvex x-fit	Miniadagoló 100 pár füldugó számára	lime	100 pár, páronként kartonba csomagolva	85
2112095	uvex hi-com	Miniadagoló 100 pár füldugó számára	lime	100 pár, páronként kartonba csomagolva	84
2112096	uvex com4-fit	Miniadagoló 100 pár füldugó számára	világos narancssárga	100 pár, páronként kartonba csomagolva	85
2112100	uvex hi-com	Egyszer használatos füldugók zsinór nélkül	lime	200 pár, páronként kartonba csomagolva	84
2112101	uvex hi-com	Egyszer használatos füldugók zsinórral	lime	100 pár, páronként kartonba csomagolva	84
2112106	uvex hi-com	Egyszer használatos füldugók zsinór nélkül	bézs	200 pár, páronként kartonba csomagolva	84
2112114	uvex hi-com detec	Egyszer használatos észlelhető füldugók zsinórral	kék	100 pár, páronként kartonban	90
2112118	uvex hi-com	Utántöltő doboz	lime	300 pár, kartonba ömlesztve	86
2112119	uvex hi-com	Utántöltő doboz	bézs	300 pár, kartonba ömlesztve	86
2112131	uvex com4-fit	Utántöltő doboz	világos narancssárga	15 pár, kartonba ömlesztve	85
2112133	uvex x-fit	Egyszer használatos füldugók zsinór nélkül	lime	15 pár, kartonba ömlesztve	85
2124001	uvex xact-fit	Hallásvédő füldugó zsinórral és csappal	lime, szürke	50 pár, páronként kartonba csomagolva	88
2124002	uvex xact-fit	Tartalék füldugó	lime	250 pár, 5 pár egy kartonban	88/92
2124003	uvex xact-fit	Utántöltő doboz	lime	400 pár, kartonba ömlesztve	88/92
2124011	uvex xact-fit detec	Észlelhető hallásvédő füldugó csappal	kék	50 pár, páronként kartonban	90
2124013	uvex xact-fit detec	Utántöltő doboz	kék	400 pár, kartonba ömlesztve	90
2124017	uvex xact-fit multi S	Többször használható, ovális alakú hallásvédő füldugó	szürke, átlátszó	50 pár, páronként kartonba csomagolva	88
2124018	uvex xact-fit multi M/L	Többször használható, ovális alakú hallásvédő füldugó	szürke, átlátszó	50 pár, páronként kartonba csomagolva	88
2124019	uvex xact-fit multi S	Többször használható, ovális alakú hallásvédő füldugó	szürke, átlátszó	50 pár, páronként kartonba csomagolva	88
2124020	uvex xact-fit multi M/L	Többször használható, ovális alakú hallásvédő füldugó	szürke, átlátszó	50 pár, páronként kartonba csomagolva	88
2125344	uvex x-fold	Összehajtható pántos füldugó	szürke, égbé, lime	5 darab, egyesével csomagolva, kartonban	92
2125351		Tartalék füldugó az uvex x-fold összehajtható pántos füldugókhoz	égbé, lime	60 pár, 5 pár egy kartonban	92
2125361	uvex x-cap	Pántos füldugók	szürke, égbé, lime	15 darab, egyesével csomagolva, kartonban	92
2125372	uvex xact-band	Pántos füldugók	szürke, égbé, lime	5 darab, egyesével csomagolva, kartonban	92
2134000		Fali tartó adagolódobozhoz		DB	100
2599971		Standard higiéniai készlet uvex K sorozathoz		2 tokpárna és 2 zajcsillapító párna tasakban	100
2599972		Prémium higiéniai készlet uvex K sorozathoz		2 tokpárna és 2 zajcsillapító párna tasakban	100
2599978		Kényelmi párnák		10 párna tasakban	100
2600000	uvex K Junior	Passzív fültokos hallásvédő	sárga	DB	96
2600001	uvex K1	Passzív fültokos hallásvédő	fekete, zöld	DB	94
2600002	uvex K2	Passzív fültokos hallásvédő	fekete, sárga	DB	94
2600003	uvex K3	Passzív fültokos hallásvédő	fekete, piros	DB	95
2600004	uvex K4	Passzív fültokos hallásvédő	neon lime	DB	95
2600010	uvex K Junior	Passzív fültokos hallásvédő	kék	DB	96
2600011	uvex K Junior	Passzív fültokos hallásvédő	lime	DB	96
2600012	uvex K2 összehajtható	Passzív fültokos hallásvédő összehajtható fejpánttal	neon lime	DB	94
2600013	uvex K Junior	Passzív fültokos hallásvédő	rózsaszín	DB	96
2600200	uvex K200	Passzív fültokos hallásvédő	fekete, okker	DB	95
2600201	uvex K1H	Sisakra szerelhető fültokok	fekete, zöld	PÁR	97
2600202	uvex K2H	Sisakra szerelhető fültokok	fekete, sárga	PÁR	97
2600214	uvex pheos K2P	Sisakra szerelhető fültokok	fekete, sárga	PÁR	99
2600215	uvex pheos K2P	Sisakra szerelhető fültokok	fekete, sárga	PÁR	99
2600216	uvex pheos K1P	Sisakra szerelhető fültokok	fekete, zöld	PÁR	99
6177116	uvex clear otoplastik	szilikonmentes tisztítókendők		30 kendő, darab	100
9790078		Mágneses sisakadapter	fekete	PÁR	99



Védősisakok

Szabványok áttekintése

EN 397 · EN 50365

EN 397 – Ipari védősisakok

Védelem a leeső tárgyaktól és az általuk okozott következményektől (pl. koponyasérülések és koponyatörés)

Alapkövetelmények: ezeknek a követelményeknek az EN 397 szerinti tanúsítvánnyal rendelkező összes sisaknak eleget kell tennie.

- függőleges irányú ütéscsillapítás
- hegyes és éles tárgyak áthatolásával szembeni védelem
- lángállóság
- állsziőrögztető: az állsziő legalább 150 N erőnél és legfeljebb 250 N erőnél old ki

Opcionális követelmények: az EN 397 szabvány szerinti tanúsítvánnyal rendelkező sisakoknak nem kell kötelezően megfelelniük ezeknek a követelményeknek.

- nagyon alacsony hőmérsékletek (-20 °C vagy -30 °C)
- nagyon magas hőmérsékletek (+150 °C)
- elektromos szigetelés (440 V)
- olvasztott fém (MM)
- oldalsó deformáció

nagyon alacsony hőmérsékletek (-20 °C vagy -30 °C)					
	uvex airwing	uvex super boss	uvex pheos	uvex pheos alpine	
nagyon magas hőmérsékletek (+150 °C)					
					uvex thermo boss
elektromos szigetelés (440 V)					
		uvex airwing E			uvex thermo boss
olvasztott fém (MM)					
			uvex pheos		
oldalsó deformáció					

EN 50365 – Villamosan szigetelő védősisak kífeszültségű berendezéseken végzett munkákhoz

Védelem az elektromos áramütés ellen és a fejen áthaladó veszélyes elektromos árammal szemben

Követelmények:

- a sisakoknak meg kell felelniük az EN 397 szabvány követelményeinek is
- váltakozó feszültség elleni védelem 1000 V AC feszültségig vagy egyenáram elleni védelem 1500 V (DC) feszültségig
- a szigetelést nyújtó sisakok nem tartalmazhatnak vezetőképes részeket
- a szellőzőnyílások (ha vannak) nem engedhetik meg a feszültség alatt álló részekkel való érintkezést



uvex pheos E

EN 12492 – Hegymászósisak

Védelmet nyújt a hegyezés során előforduló tevékenységek közben esetleg fellépő veszélyekkel szemben

Követelmények:

- függőleges, elülső, oldalsó és hátsó ütésállapítás
- áthatolás elleni védelem
- felfüggesztés (az állsík kioldásához szükséges minimális erő 500 N)
- felfüggesztés szilárdsága: az állsík maximális megnyúlása 25 mm lehet
- felfüggesztés hatékonysága: a sisak nem csúszhat le a viselője fejéről



uvex pheos alpine



uvex pheos IES

Az IES-szel mindig kéznél van a szemüveg

A sisakok és védőszemüvegek hagyományos kombinációjánál a szemüveg elhelyezkedése minden esetben közvetlenül a sisakhéj helyzetétől függ. A sisak hirtelen megmozdulása esetén ez automatikusan a sisakhéj elcsúszását eredményezi, és ezzel együtt veszélyt jelent a viselője szeme világára.

Az IES az Integrated Eyewear System, azaz a beépített szemvédő rendszer rövidítése:

Egy szemüvegrögzítő lehetővé teszi, hogy az uvex pheos védőszemüveg egy tolóka segítségével „becsúsztatható” legyen az uvex pheos sisakba, vagy a viselője az orrára is húzassa azt. A tolóka csuklós, hogy a sisak mozgása ne tevődjön át a szemüvegre.



Integrated Eyewear System

Az uvex pheos / pheos s / i-works védőszemüveg az ornyereg fölött, a szemüveg rögzítőjénél bekattan, majd a belső kialakítással összekötetésben levő tolókába reteszeli.



Az uvex pheos IES működési elve

A szemüvegnek van egy meghatározott parkolópozíciója a sisakban. Ha szükség van a szemüvegre, egyszerűen lefelé kitolható.



9772040



9772140



9772240



9772340



9772540



uvex pheos IES

- csatlakozókkal ellátott védősisak uvex arcvédőhöz, sisakra helyezhető hallásvédő fültokhoz, sisaklámpákhoz és az Integrated Eyewear System (IES) rendszerhez
- oldalsó Euroslot-foglatokkal (30 mm) hallásvédő fültok felhelyezéséhez
- megfelel az EN 397 szabvány követelményeinek és a nagyon alacsony hőmérsékletekre (-30 °C), valamint a fröccsenő fémre (MM = „molten metal”) vonatkozó kiegészítő követelményeknek
- három állítható szellőzőnyílás a maximális szellőzésért
- gyorsbeállító fejosár gyorsbeállító rendszerrel a szélesség változtatható beállításához – lehetőség uvex pheos, uvex pheos s vagy uvex i-works védőszemüveg felszerelésére
- 9760007 izzadságfelfogó fejpánttal
- hatpontos textilpántos rögzítés az optimális illeszkedésért és kényelemért

uvex pheos IES, gyorsbeállító rendszerrel					
Cikkszám	9772040	9772140	9772240	9772340	9772540
Szín	fehér	sárga	narancssárga	piros	kék
Kivitel	hosszú karimával				
Anyag	HDPE	HDPE	HDPE	HDPE	HDPE
Szabvány	EN 397	EN 397	EN 397	EN 397	EN 397
	-30 °C, MM	-30 °C, MM	-30 °C, MM	-30 °C, MM	-30 °C, MM
Méret	55 – 61 cm	55 – 61 cm	55 – 61 cm	55 – 61 cm	55 – 61 cm
Rendelési egység	DB	DB	DB	DB	DB
Gyűjtőcsomagolás	25 darabot tartalmazó karton	25 darabot tartalmazó karton	25 darabot tartalmazó karton	25 darabot tartalmazó karton	25 darabot tartalmazó karton

MADE IN GERMANY



Védősisakok

uvex pheos B · uvex pheos B-WR · uvex pheos B-S-WR



9772020

9772120

9772220

9772430

9772530



uvex pheos B · uvex pheos B-WR

- csatlakozókkal ellátott védősisak uvex arcvédőhöz, sisakra helyezhető hallásvédő fültokhoz, sisaklámpákhoz
- oldalsó Euroslot-foglalatok (30 mm) hallásvédő fültokok felhelyezéséhez
- megfelel az EN 397 szabvány követelményeinek és a nagyon alacsony hőmérsékletekre (-30 °C), valamint a fröccsenő fémre (MM = „molten metal”) vonatkozó kiegészítő követelményeknek
- három állítható szellőzőnyílás a maximális szellőzésért
- hagyományos fejkosár az egyéni, kényelmes beállításhoz (uvex pheos B)
- gyorsbeállítós fejkosár a szélesség változtatható beállításához (uvex pheos B-WR)
- 9760005 izzadságfelfogó fejpánttal
- hatpontos textilpántos rögzítés az optimális illeszkedésért és kényelemért

uvex pheos B, hagyományos fejkosárral						
Cikkszám	9772020	9772120	9772220	9772320	9772520	9772920
Szín	fehér	sárga	narancssárga	piros	kék	fekete
Kivétel	hosszú karimával	hosszú karimával	hosszú karimával	hosszú karimával	hosszú karimával	hosszú karimával
Anyag	HDPE	HDPE	HDPE	HDPE	HDPE	HDPE
Szabvány	EN 397 -30 °C, MM	EN 397 -30 °C, MM	EN 397 -30 °C, MM	EN 397 -30 °C, MM	EN 397 -30 °C, MM	EN 397 -30 °C, MM
Méret	51 – 61 cm	51 – 61 cm	51 – 61 cm	51 – 61 cm	51 – 61 cm	51 – 61 cm
Rendelési egység	DB	DB	DB	DB	DB	DB
Gyűjtőcsomagolás	25 darabot tartalmazó karton	25 darabot tartalmazó karton	25 darabot tartalmazó karton	25 darabot tartalmazó karton	25 darabot tartalmazó karton	25 darabot tartalmazó karton

uvex pheos B-WR, gyorsbeállítós rendszerrel							
Cikkszám	9772030	9772130	9772230	9772330	9772430	9772530	9772930
Szín	fehér	sárga	narancssárga	piros	zöld	kék	fekete
Kivétel	hosszú karimával	hosszú karimával	hosszú karimával	hosszú karimával	hosszú karimával	hosszú karimával	hosszú karimával
Anyag	HDPE	HDPE	HDPE	HDPE	HDPE	HDPE	HDPE
Szabvány	EN 397 -30 °C, MM	EN 397 -30 °C, MM	EN 397 -30 °C, MM	EN 397 -30 °C, MM	EN 397 -30 °C, MM	EN 397 -30 °C, MM	EN 397 -30 °C, MM
Méret	52 – 61 cm	52 – 61 cm	52 – 61 cm	52 – 61 cm	52 – 61 cm	52 – 61 cm	52 – 61 cm
Rendelési egység	DB	DB	DB	DB	DB	DB	DB
Gyűjtőcsomagolás	25 darabot tartalmazó karton	25 darabot tartalmazó karton	25 darabot tartalmazó karton	25 darabot tartalmazó karton	25 darabot tartalmazó karton	25 darabot tartalmazó karton	25 darabot tartalmazó karton



9772332

9772832

9772932



uvex pheos B-S-WR

- csatlakozókkal ellátott védősisak uvex arcvédőhöz, sisakra helyezhető hallásvédő fültokhoz, sisaklámpákhoz
- oldalsó Euroslot-foglalatok (30 mm) hallásvédő fültokok felhelyezéséhez
- megfelel az EN 397 szabvány követelményeinek és a nagyon alacsony hőmérsékletekre (-30 °C), valamint a fröccsenő fémre (MM = „molten metal”) vonatkozó kiegészítő követelményeknek

- három állítható szellőzőnyílás a maximális szellőzésért
- gyorsbeállítós fejkosár a szélesség változtatható beállításához
- 9760005 izzadságfelfogó fejpánttal
- rövid karima a szélesebb felső látómezőért
- hatpontos textilpántos rögzítés az optimális illeszkedésért és kényelemért

uvex pheos B-S-WR, gyorsbeállítós rendszerrel							
Cikkszám	9772031	9772131	9772231	9772332	9772531	9772832	9772932
Szín	fehér	sárga	narancssárga	piros	kék	sötétszürke	fekete
Kivétel	rövid karimával	rövid karimával	rövid karimával	rövid karimával	rövid karimával	rövid karimával	rövid karimával
Anyag	HDPE	HDPE	HDPE	HDPE	HDPE	HDPE	HDPE
Szabvány	EN 397 -30 °C, MM	EN 397 -30 °C, MM	EN 397 -30 °C, MM	EN 397 -30 °C, MM	EN 397 -30 °C, MM	EN 397 -30 °C, MM	EN 397 -30 °C, MM
Méret	52 – 61 cm	52 – 61 cm	52 – 61 cm	52 – 61 cm	52 – 61 cm	52 – 61 cm	52 – 61 cm
Rendelési egység	DB	DB	DB	DB	DB	DB	DB
Gyűjtőcsomagolás	25 darabot tartalmazó karton	25 darabot tartalmazó karton	25 darabot tartalmazó karton	25 darabot tartalmazó karton	25 darabot tartalmazó karton	25 darabot tartalmazó karton	25 darabot tartalmazó karton

MADE IN GERMANY



Védősisakok

uvex pheos E · uvex pheos E-WR · uvex pheos E-S-WR



uvex pheos E · uvex pheos E-WR

- csatlakozókkal ellátott védősisak uvex arcvédőhöz, sisakra helyezhető hallásvédő fültokhoz, sisaklámpákhoz
- oldalsó Euroslot-foglalatok (30 mm) hallásvédő fültokok felhelyezéséhez
- teljesen zárt sisakhéj a villanszerelési területen való használathoz
- megfelel az EN 397 szabvány követelményeinek és a nagyon alacsony hőmérsékletekre (-30 °C), valamint a fröccsenő fémre (MM = „molten metal”) vonatkozó kiegészítő követelményeknek, továbbá az EN 50365 (1000 V AC) szabvány szerint hitelesített
- hagyományos fejkosár az egyedi, kényelmes beállításhoz (uvex pheos E)
- gyorsbeállítós fejkosár a szélesség változtatható beállításához (uvex pheos E-WR)
- 9760005 (uvex pheos E) vagy 9760009 izzadságfelfogó fejpánttal (uvex pheos E-WR)
- hatpontos textiltánc rögzítés az optimális illeszkedésért és kényelemért

uvex pheos E hagyományos fejkosárral		9770120
Cikkszám	9770020	9770120
Szín	fehér	sárga
Kivitel	hosszú karimával	hosszú karimával
Anyag	HDPE	HDPE
Szabvány	EN 397	EN 397
	-30 °C, MM	-30 °C, MM
	EN 50365, 1000 V AC	EN 50365, 1000 V AC
Méret	51 – 61 cm	51 – 61 cm
Rendelési egység	DB	DB
Gyűjtőcsomagolás	25 darabot tartalmazó karton	25 darabot tartalmazó karton

uvex pheos E-WR, gyorsbeállítós rendszerrel

Cikkszám	9770030	9770130	9770230	9770330	9770430	9770530	9770830
Szín	fehér	sárga	narancssárga	piros	zöld	kék	sötétszürke
Kivitel	hosszú karimával	hosszú karimával	hosszú karimával	hosszú karimával	hosszú karimával	hosszú karimával	hosszú karimával
Anyag	HDPE	HDPE	HDPE	HDPE	HDPE	HDPE	HDPE
Szabvány	EN 397	EN 397	EN 397	EN 397	EN 397	EN 397	EN 397
	-30 °C, MM	-30 °C, MM	-30 °C, MM	-30 °C, MM	-30 °C, MM	-30 °C, MM	-30 °C, MM
	EN 50365, 1000 V AC	EN 50365, 1000 V AC	EN 50365, 1000 V AC	EN 50365, 1000 V AC	EN 50365, 1000 V AC	EN 50365, 1000 V AC	EN 50365, 1000 V AC
Méret	52 – 61 cm	52 – 61 cm	52 – 61 cm	52 – 61 cm	52 – 61 cm	52 – 61 cm	52 – 61 cm
Rendelési egység	DB	DB	DB	DB	DB	DB	DB
Gyűjtőcsomagolás	25 darabot tartalmazó karton	25 darabot tartalmazó karton	25 darabot tartalmazó karton	25 darabot tartalmazó karton	25 darabot tartalmazó karton	25 darabot tartalmazó karton	25 darabot tartalmazó karton



uvex pheos E-S-WR

- csatlakozókkal ellátott védősisak uvex arcvédőhöz, sisakra helyezhető hallásvédő fültokhoz, sisaklámpákhoz
- oldalsó Euroslot-foglalatok (30 mm) hallásvédő fültokok felhelyezéséhez
- teljesen zárt sisakhéj a villanszerelési területen való használathoz
- megfelel az EN 397 szabvány követelményeinek és a nagyon alacsony hőmérsékletekre (-30 °C), valamint a fröccsenő fémre (MM = „molten metal”) vonatkozó kiegészítő követelményeknek, továbbá az EN 50365 (1000 V AC) szabvány szerint hitelesített

- gyorsbeállítós fejkosár a szélesség változtatható beállításához
- 9760009 izzadságfelfogó fejpánttal
- rövid karima a szélesebb felső látómezőért
- hatpontos textiltánc rögzítés az optimális illeszkedésért és kényelemért

uvex pheos E-S-WR, gyorsbeállítós rendszerrel

Cikkszám	9770031	9770131	9770231	9770331	9770431	9770531	9770832	9770931
Szín	fehér	sárga	narancssárga	piros	zöld	kék	sötétszürke	fekete
Kivitel	rövid karimával	rövid karimával	rövid karimával	rövid karimával	rövid karimával	rövid karimával	rövid karimával	rövid karimával
Anyag	HDPE	HDPE	HDPE	HDPE	HDPE	HDPE	HDPE	HDPE
Szabvány	EN 397	EN 397	EN 397	EN 397	EN 397	EN 397	EN 397	EN 397
	-30 °C, MM	-30 °C, MM	-30 °C, MM	-30 °C, MM	-30 °C, MM	-30 °C, MM	-30 °C, MM	-30 °C, MM
	EN 50365	EN 50365	EN 50365	EN 50365	EN 50365	EN 50365	EN 50365	EN 50365
	1000 V AC	1000 V AC	1000 V AC	1000 V AC	1000 V AC	1000 V AC	1000 V AC	1000 V AC
Méret	52 – 61 cm	52 – 61 cm	52 – 61 cm	52 – 61 cm	52 – 61 cm	52 – 61 cm	52 – 61 cm	52 – 61 cm
Rendelési egység	DB	DB	DB	DB	DB	DB	DB	DB
Gyűjtőcsomagolás	25 darabot tartalmazó karton	25 darabot tartalmazó karton	25 darabot tartalmazó karton	25 darabot tartalmazó karton	25 darabot tartalmazó karton	25 darabot tartalmazó karton	25 darabot tartalmazó karton	25 darabot tartalmazó karton



Védősisakok

uvex 9780 antisztatikus · uvex 9780 antisztatikus-WR · fényvisszaverő csík



9780020



9780030



9780550

uvex 9780 antisztatikus · uvex 9780 antisztatikus-WR

- három állítható szellőzőnyílás a maximális szellőzést
- oldalsó Euroslot-foglatok (30 mm)
- megfelel az EN 397 szabvány követelményeinek és a fröccsenő fémre (MM = „molten metal”) vonatkozó kiegészítő követelményeknek
- antisztatikus a DIN EN 60079-32-2 szabvány szerint
- hatpontos textilrögzítés az optimális illeszkedésért és kényelemért
- 9760005 izzadságfelfogó fejpánttal
- hagyományos fejkosár az egyéni, kényelmes beállításhoz (uvex 9780 antisztatikus)
- gyorsbeállítós fejkosár a szélesség változtatható beállításához (uvex 9780 antisztatikus-WR)

	uvex 9780 antisztatikus	uvex 9780 antisztatikus-WR	
Cikkszám	9780020	9780030	9780550
Szín	fehér	fehér	égbék
Kivitel	hosszú karimával	hosszú karimával	hosszú karimával
Anyag	PP	PP	PP
Szabvány	EN 397, MM IEC 60079-32	EN 397, MM IEC 60079-32	EN 397, MM IEC 60079-32
Méret	51 – 61 cm	52 – 61 cm	52 – 61 cm
Rendelési egység	DB	DB	DB
Gyűjtőcsomagolás	25 darabot tartalmazó karton	25 darabot tartalmazó karton	25 darabot tartalmazó karton

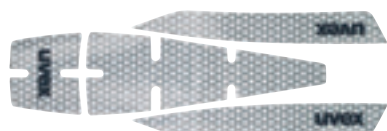

9790018



uvex pheos reflex set L
(a sisak színe szabadon megválasztható)

uvex pheos reflex set M

- erősen fényvisszaverő matricakészlet
- különösen nagy fényerőt biztosító prizmafólia
- egyszerűen felragasztható
- alkalmas valamennyi uvex pheos és uvex pheos alpine védősisakhoz

uvex pheos reflex set M	
Cikkszám	9790018
Rendelési egység	DB

uvex pheos reflex set L

- védősisak erősen fényvisszaverő matricakészlettel
- kiszállításkor a sisakon már megtalálhatók a fényvisszaverő csíkok
- személyre szabott sisak esetében nincs lehetőség cserére

► Forduljon az ingyen hívható forródrótunk munkatársaihoz a **+36 30 477 3135-s** telefonszámon.

uvex pheos reflex set L		
Cikkszám	Szín	Kivitel
9772026	fehér	uvex pheos B, fényvisszaverő matricával
9772126	sárga	uvex pheos B, fényvisszaverő matricával
9772226	narancssárga	uvex pheos B, fényvisszaverő matricával
9772326	piros	uvex pheos B, fényvisszaverő matricával
9772526	kék	uvex pheos B, fényvisszaverő matricával
9772926	fekete	uvex pheos B, fényvisszaverő matricával
9772035	fehér	uvex pheos B-WR, fényvisszaverő matricával
9772138	sárga	uvex pheos B-WR, fényvisszaverő matricával
9772236	narancssárga	uvex pheos B-WR, fényvisszaverő matricával
9772437	zöld	uvex pheos B-WR, fényvisszaverő matricával
9772538	kék	uvex pheos B-WR, fényvisszaverő matricával
9772936	fekete	uvex pheos B-WR, fényvisszaverő matricával
9772038	fehér	uvex pheos B-S-WR, fényvisszaverő matricával
9772137	sárga	uvex pheos B-S-WR, fényvisszaverő matricával
9772239	narancssárga	uvex pheos B-S-WR, fényvisszaverő matricával
9772334	piros	uvex pheos B-S-WR, fényvisszaverő matricával
9772537	kék	uvex pheos B-S-WR, fényvisszaverő matricával
9770026	fehér	uvex pheos E, fényvisszaverő matricával
9770126	sárga	uvex pheos E, fényvisszaverő matricával
9770036	fehér	uvex pheos E-WR, fényvisszaverő matricával
9770136	sárga	uvex pheos E-WR, fényvisszaverő matricával
9770536	kék	uvex pheos E-WR, fényvisszaverő matricával
Rendelésimennyiség	25 DB	
-egységek/		
Rendelési egység		

uvex pheos forestry

Minden igényre a megfelelő megoldás



Az arcvédő és a hallásvédő fűtök tökéletes „parkolópozíciója”

A rendszer alapját az uvex pheos arcvédő képezi, és annak egyedülálló parkolópozíciójával is rendelkezik. Minden nagyon közel és optimálisan kiegyensúlyozva helyezkedik el a sisakon, éppen a test súlypontja fölött. Ily módon nem nehezedik felesleges súly a tarkóizomzatra. Ez kényelmes viseletet és maximális mozgásszabadságot nyújt. Többé nem fordul elő, hogy a sisak viselője a feje feletti ágakba ütközik vagy akad. A parkolópozícióban (arcvédő felhajtva) a kilátást nem gátolja az arcvédő.



Tökéletes klíma a sisakban:

Három változtatható szellőnyílás gondoskodik a maximális szellőzésről. Hidegben a nyílások kívülről a tolokákkal egyszerűen zárhatók. A mozgásirányban történő szellőzés optimális levegőáramlást biztosít.



Az uvex pheos forestry set magába foglalja a jelzősípot is



Tartozékok széles köre

A szett standard módon tartalmazza a négypontos állszíjat és a jelzősípot. A jelzősípval vészhelyzetben folyamatos mentő- és figyelmeztetőjelzés adható le 2 frekvencián az emberi hangnál lényegesen hangosabban: nagyon hangosan, maximális hatótávolságra. A síp egy darabból készül, mozgó alkatrészek nélkül, mert így szavatolható tartósan a biztonságos működése. A sisakba illeszthető, hogy vészhelyzetben is testközelben legyen. A síp opcionálisan egy kulcscsomóra vagy egy kötéltre is rögzíthető.

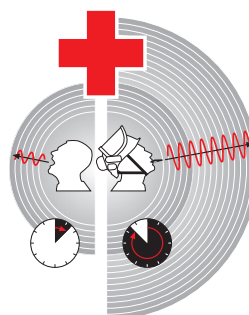

Kellemes viselet

Erről a puha izzadságfelfogó fejpánt és a gyorsbeállító párnázása gondoskodik

Védősisakok

uvex pheos forestry · uvex pheos ABS



További részletek az uvex-safety.com/en/forestryset weboldalon (vagy a QR-kód beolvasásával) érhetők el.



9774236



9774237



9774238



uvex pheos forestry

- kifejezetten erdei és erdészeti munkákra optimalizált szett a következő termékekkel: uvex pheos ABS B-S-WR, uvex pheos erdei munkásoknak/favágóknak készülő arcvédő és mechanikus uvex pheos K2P
- matricakészlettel, előre felszerelt állszíjjal és jelzősípjal
- megfelel az EN 397 szabvány követelményeinek és a nagyon alacsony hőmérsékletekre (-30 °C) vonatkozó EN 352-3 és EN 1731 szabvány kiegészítő követelményeinek
- a teljesen integrált, nagy fényáteresztésű fémrácsos arcvédő véd az idegen testektől, és szabad kilátást biztosít
- nagy zajszűrő képességű hallásvédő fültokok (SNR: 30 dB) teszik teljes mértékben a rendszert, és megbízható védelmet nyújtanak a láncfűrészek és a motoros kaszák keltette zajjal szemben
- három állítható szellőzőnyílás a maximális szellőzésért, mozgásirányban történő szellőzés
- gyorsbeállítású fejkosár a szélesség egy kézzel való, fokozatmentes beállításához

uvex pheos forestry – előszerelt szett			
Cikkszám	9774236	9774237	9774238
Szín	sárga	narancssárga	piros
Kivitel	rövid karimával	rövid karimával	rövid karimával
Anyag	ABS	ABS	ABS
Szabvány	EN 397, -30 °C, MM EN 1731:2006-F EN 352-3	EN 397, -30 °C, MM EN 1731:2006-F EN 352-3	EN 397, -30 °C, MM EN 1731:2006-F EN 352-3
Méret	52 – 61 cm	52 – 61 cm	52 – 61 cm
Rendelési egység	DB	DB	DB
Gyűjtőcsomagolás	15 darabot tartalmazó karton	15 darabot tartalmazó karton	15 darabot tartalmazó karton

uvex pheos forestry – Pótalkatrészek		
Cikkszám		Rendelési egység
9790210	tartalékarcvédő, fém	DB
2600214	uvex K2P mechanikus	DB
9760106	tartalék fejkosár, pheos ABS	DB
9760009	izzadságfelfogó fejpánt pheos, ABS	DB
9790021	4 pontos állszíj	DB
9790146	jelzősíp	DB



9772071



9772171



9772271



9772371

MADE IN GERMANY



uvex pheos ABS

- nyílásokkal ellátott ABS-védősisak uvex arcvédőkhöz, sisakra helyezhető hallásvédő fültokhoz és sisaklámpákhoz
- oldalsó Euroslot-foglatok (30 mm) hallásvédő fültokok felhelyezéséhez
- megfelel az EN 397 szabvány követelményeinek és a nagyon alacsony hőmérsékletekre (-30 °C) vonatkozó kiegészítő követelményeknek
- nagyfokú oldalmeresség
- három állítható szellőzőnyílás a maximális szellőzésért
- gyorsbeállítású fejkosár (9760012) és izzadságfelfogó fejpánt (9760009)
- hatpontos textilpántos rögzítés az optimális illeszkedésért és kényelemért

uvex pheos ABS-B-S-WR, gyorsbeállítású rendszerrel				
Cikkszám	9772071	9772171	9772271	9772371
Szín	fehér	sárga	narancssárga	piros
Kivitel	rövid karimával	rövid karimával	rövid karimával	rövid karimával
Anyag	ABS	ABS	ABS	ABS
Szabvány	EN 397, -30 °C, MM	EN 397, -30 °C, MM	EN 397, -30 °C, MM	EN 397, -30 °C, MM
Méret	52 – 61 cm	52 – 61 cm	52 – 61 cm	52 – 61 cm
Rendelési egység	DB	DB	DB	DB
Gyűjtőcsomagolás	24 darabot tartalmazó karton	24 darabot tartalmazó karton	24 darabot tartalmazó karton	24 darabot tartalmazó karton

uvex pheos alpine

Védősisak már nem is lehetne ennél sokoldalúbb



Az uvex pheos alpine egyetlen teljesen egyedi fazonban egyesíti az ipar (EN 397 szabvány) és a hegymászás (az EN 12492 szabvány) támasztotta követelményeknek való megfelelést.



Sokoldalú használat

A sisak hátoldalán levő szemüvegcsipetőnek köszönhetően az EN 12492 szerinti állszi a sisakban kapott helyet, és ott igény szerint kioldható. A sisakhoz egy EN 397 szerinti bőr állszi is tartozik.



Nagyfokú kompatibilitás

Az elülső és oldalsó nyílásnak köszönhetően a tartozékok egyszerűen rögzíthetők.

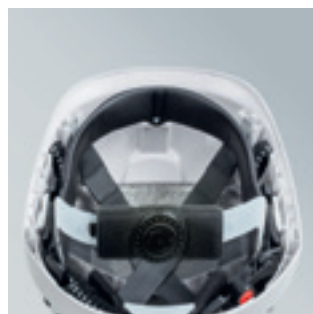

Még nagyobb kényelem

Erről a puha izzadságfelfogó fejpánt és a gyorsbeállító párnázása gondoskodik.



Csipetők kosárszemüvegek vagy homlokpántos LED-es fejlámpák rögzítéséhez.

Védősisakok

uvex pheos alpine



9773050



9773150



9773250



9773350



9773450



9773550



9773950



uvex pheos alpine

- többfunkciós sisak a magasban végzett munkához és mentéshez
- egyesíti magában az ipari védősisak (EN 397) és a hegmászó sisak (EN 12492) által támasztott követelményeknek való megfelelést
- védelmet nyújtó könnyű, strapabíró ABS-sisakhéj
- rövid karima a szélesebb felső látómezőért
- oldalsó Euroslot-foglalatok (30 mm) hallásvédő fültek és arcvédő felhelyezéséhez
- rögzítési lehetőségek homloklámpához és kosárszemüveghez
- folyamatosan nyitott szellőzőnyílások
- megfelel az EN 397 szabvány követelményeinek és a nagyon alacsony hőmérsékletekre (-30 °C) vonatkozó kiegészítő követelményeknek
- fixen szegecselt állszi (cikkszám: 970005) az EN 397 szabványnak megfelelő használathoz
- hatpontos textilrögzítés az optimális illeszkedésért és a nagyfokú kényelemért

- gyorsbeállítós fejkosár a szélesség változtatható beállításához
- standard kivitelben a sisak fekete PU izzadságfelfogó fejpánttal (cikkszám 9760009) készül, opcionálisan világos műbőr izzadságfelfogó fejpánttal (cikkszám: 9760005) is elérhető



product design award

2013

uvex pheos alpine, gyorsbeállítós rendszerrel

Cikkszám	9773050	9773150	9773250	9773350	9773450	9773550	9773950
Szín	fehér	sárga	narancssárga	piros	zöld	kék	fekete
Kivitel	rövid karimával	rövid karimával	rövid karimával	rövid karimával	rövid karimával	rövid karimával	rövid karimával
Anyag	ABS, -30 °C	ABS, -30 °C	ABS, -30 °C	ABS, -30 °C	ABS, -30 °C	ABS, -30 °C	ABS, -30 °C
Szabvány	EN 397 EN 12492	EN 397 EN 12492	EN 397 EN 12492	EN 397 EN 12492	EN 397 EN 12492	EN 397 EN 12492	EN 397 EN 12492
Méret	52 – 61 cm	52 – 61 cm	52 – 61 cm	52 – 61 cm	52 – 61 cm	52 – 61 cm	52 – 61 cm
Rendelési egység	DB, egyesével csomagolva, kartonban	DB, egyesével csomagolva, kartonban	DB, egyesével csomagolva, kartonban	DB, egyesével csomagolva, kartonban	DB, egyesével csomagolva, kartonban	DB, egyesével csomagolva, kartonban	DB, egyesével csomagolva, kartonban
Gyűjtőcsomagolás	6 darabot tartalmazó karton	6 darabot tartalmazó karton	6 darabot tartalmazó karton	6 darabot tartalmazó karton	6 darabot tartalmazó karton	6 darabot tartalmazó karton	6 darabot tartalmazó karton

Védősisakok

uvex airwing B · uvex airwing B-WR · uvex super boss



uvex airwing B · uvex airwing B-WR

- nyílásokkal ellátott védősisak uvex arcvédőhöz és sisakra helyezhető hallásvédő fültokhoz
- oldalsó Euroslot-foglalatok (30 mm) hallásvédő fültokok felhelyezéséhez
- megfelel az EN 397 szabvány követelményeinek és a nagyon alacsony hőmérsékletekre (-30 °C) vonatkozó kiegészítő követelményeknek

- három állítható szellőzőnyílás a maximális szellőzésért hagyományos fejkosár az egyéni, kényelmes beállításhoz (uvex airwing B)
- gyorsbeállító fejkosár a szélesség változtatható beállításához (uvex airwing B-WR)
- 9760005 izzadságfelfogó fejpánttal
- hatpontos textílpántos rögzítés az optimális illeszkedésért és kényelemért

uvex airwing B hagyományos fejkosárral							
Cikkszám	9762020	9762120	9762220	9762320	9762420	9762520	9762920
Szín	fehér	sárga	narancssárga	piros	zöld	kék	fekete
Kivitel	hosszú karimával	hosszú karimával	hosszú karimával	hosszú karimával	hosszú karimával	hosszú karimával	hosszú karimával
Anyag	HDPE	HDPE	HDPE	HDPE	HDPE	HDPE	HDPE
Szabvány	EN 397, -30 °C	EN 397, -30 °C	EN 397, -30 °C	EN 397, -30 °C	EN 397, -30 °C	EN 397, -30 °C	EN 397, -30 °C
Méret	51 – 61 cm	51 – 61 cm	51 – 61 cm	51 – 61 cm	51 – 61 cm	51 – 61 cm	51 – 61 cm
Rendelési egység	DB	DB	DB	DB	DB	DB	DB
Gyűjtőcsomagolás	25 darabot tartalmazó karton	25 darabot tartalmazó karton	25 darabot tartalmazó karton	25 darabot tartalmazó karton	25 darabot tartalmazó karton	25 darabot tartalmazó karton	25 darabot tartalmazó karton

uvex airwing B-WR, gyorsbeállító rendszerrel					
Cikkszám	9762030	9762130	9762230	9762330	9762530
Szín	fehér	sárga	narancssárga	piros	kék
Kivitel	hosszú karimával	hosszú karimával	hosszú karimával	hosszú karimával	hosszú karimával
Anyag	HDPE	HDPE	HDPE	HDPE	HDPE
Szabvány	EN 397, -30 °C	EN 397, -30 °C	EN 397, -30 °C	EN 397, -30 °C	EN 397, -30 °C
Méret	52 – 61 cm	52 – 61 cm	52 – 61 cm	52 – 61 cm	52 – 61 cm
Rendelési egység	DB	DB	DB	DB	DB
Gyűjtőcsomagolás	25 darabot tartalmazó karton	25 darabot tartalmazó karton	25 darabot tartalmazó karton	25 darabot tartalmazó karton	25 darabot tartalmazó karton



uvex super boss

- nyílásokkal ellátott védősisak uvex arcvédőhöz és sisakra helyezhető hallásvédő fültokhoz
- oldalsó Euroslot-foglalatok (30 mm) hallásvédő fültokok felhelyezéséhez
- megfelel az EN 397 szabvány követelményeinek és a nagyon alacsony hőmérsékletekre (-20 °C) vonatkozó kiegészítő követelményeknek
- hagyományos fejkosár az egyéni, kényelmes beállításhoz
- 9790004 izzadságfelfogó fejpánttal
- oldalt beállítható szellőzőrések
- hatpontos textílpántos rögzítés az optimális illeszkedésért és kényelemért

uvex super boss, hagyományos fejkosárral			
Cikkszám	9750020	9750120	9750520
Szín	fehér	sárga	kék
Kivitel	hosszú karimával	hosszú karimával	hosszú karimával
Anyag	HDPE	HDPE	HDPE
Szabvány	EN 397, -20 °C	EN 397, -20 °C	EN 397, -20 °C
Méret	52 – 61 cm	52 – 61 cm	52 – 61 cm
Rendelési egység	DB	DB	DB
Gyűjtőcsomagolás	25 darabot tartalmazó karton	25 darabot tartalmazó karton	25 darabot tartalmazó karton



Védősisakok

uvex airwing B-S · uvex airwing B-S-WR · uvex thermo boss



9762021



9762121



9762221



9762331



9762431



9762531



uvex airwing B-S · uvex airwing B-S-WR

- nyílásokkal ellátott védősisak uvex arcvédőhöz és sisakra helyezhető hallásvédő fültokhoz
- oldalsó Euroslot-foglalatok (30 mm) hallásvédő fültokok felhelyezéséhez
- megfelel az EN 397 szabvány követelményeinek és a nagyon alacsony hőmérsékletekre (-30 °C) vonatkozó kiegészítő követelményeknek
- három állítható szellőzőnyílás a maximális szellőzésért
- hagyományos fejkosár az egyéni, kényelmes beállításhoz (uvex airwing B-S)
- gyorsbeállító fejkosár a szélesség változtatható beállításához (uvex airwing B-S-WR)
- 9760005 izzadságfelfogó fejpánttal
- rövid karima a szélesebb felső látómezőért
- hatpontos textiltámaszt rögzítés az optimális illeszkedésért és kényelemért

uvex airwing B-S, hagyományos fejkosárral

Cikkszám	9762021	9762121	9762221	9762321	9762421	9762521
Szín	fehér	sárga	narancssárga	piros	zöld	kék
Kivitel	rövid karimával	rövid karimával	rövid karimával	rövid karimával	rövid karimával	rövid karimával
Anyag	HDPE	HDPE	HDPE	HDPE	HDPE	HDPE
Szabvány	EN 397, -30 °C	EN 397, -30 °C	EN 397, -30 °C	EN 397, -30 °C	EN 397, -30 °C	EN 397, -30 °C
Méret	51 – 61 cm	51 – 61 cm	51 – 61 cm	51 – 61 cm	51 – 61 cm	51 – 61 cm
Rendelési egység	DB	DB	DB	DB	DB	DB
Gyűjtőcsomagolás	25 darabot tartalmazó karton	25 darabot tartalmazó karton	25 darabot tartalmazó karton	25 darabot tartalmazó karton	25 darabot tartalmazó karton	25 darabot tartalmazó karton

uvex airwing B-S-WR, gyorsbeállító rendszerrel

Cikkszám	9762031	9762131	9762231	9762331	9762431	9762531
Szín	fehér	sárga	narancssárga	piros	zöld	kék
Kivitel	rövid karimával	rövid karimával	rövid karimával	rövid karimával	rövid karimával	rövid karimával
Anyag	HDPE	HDPE	HDPE	HDPE	HDPE	HDPE
Szabvány	EN 397, -30 °C	EN 397, -30 °C	EN 397, -30 °C	EN 397, -30 °C	EN 397, -30 °C	EN 397, -30 °C
Méret	52 – 61 cm	52 – 61 cm	52 – 61 cm	52 – 61 cm	52 – 61 cm	52 – 61 cm
Rendelési egység	DB	DB	DB	DB	DB	DB
Gyűjtőcsomagolás	25 darabot tartalmazó karton	25 darabot tartalmazó karton	25 darabot tartalmazó karton	25 darabot tartalmazó karton	25 darabot tartalmazó karton	25 darabot tartalmazó karton



9754000



9754100



9754300

uvex thermo boss

- csatlakozókkal ellátott védősisak uvex arcvédőkhöz, sisakra helyezhető hallásvédő fültokhoz és vízelvezetőhöz
- hőálló polikarbonátból készülő sisakhéj a magas környezeti hőmérsékleteken való használathoz
- oldalsó Euroslot-foglalatok (30 mm) hallásvédő fültokok felhelyezéséhez
- megfelel az EN 397 szabvány követelményeinek és a kiegészítő követelményeknek (440 V AC és 150 °C)
- hagyományos fejkosár az egyéni, kényelmes beállításhoz
- 9790004 izzadságfelfogó fejpánttal
- hatpontos textiltámaszt rögzítés az optimális illeszkedésért és kényelemért

uvex thermo boss

Cikkszám	9754000	9754100	9754300
Szín	fehér	sárga	piros
Kivitel	hosszú karimával	hosszú karimával	hosszú karimával
Anyag	PC, üvegszál-erősítésű		
Szabvány	EN 397 +150 °C, 440 V AC	EN 397 +150 °C, 440 V AC	EN 397 +150 °C, 440 V AC
Méret	52 – 61 cm	52 – 61 cm	52 – 61 cm
Rendelési egység	DB	DB	DB
Gyűjtőcsomagolás	25 darabot tartalmazó karton	25 darabot tartalmazó karton	25 darabot tartalmazó karton



Védősisakok

Tartozékok



9790065
védősisakkal
(a termék a sisakot nem tartalmazza)



9790075
védősisakkal
(a termék a sisakot nem tartalmazza)



9790076
védősisakkal
(a termék a sisakot nem tartalmazza)



9790068



9790066



9790086
védősisakkal (a termék a sisakot nem tartalmazza)



9790086

uvex téli sapka

- téli sapka valamennyi uvex sisakhoz
- szélálló és víztaszító anyagból készülő külső rész
- körbefutó fényvisszaverő pánt
- oldalháló a környezet jobb érzékelése céljából (a fül területén)
- meleg gyapjúbélés

uvex balaclava maszk

- uvex balaclava maszk a téli sapka ideális kiegészítőjeként – a méret az elfordítható tépőzárral fokozatmentesen állítható

uvex tarkóvédő

- uvex tarkóvédő az esővel, porral, szilánkokkal és napfényvel szembeni védelemért
- valamennyi uvex sisakhoz alkalmazható
- szemüvegcsiptetővel (9790022) rendelkezik a tarkóvédő uvex pheos sisakhéjban való rögzítéséhez

uvex hűsítő tarkóvédő

- egyedülálló hűsítő funkcióval – akár 8 órán át hűt és véd a napfénytől

Cikkszám	uvex téli sapka	uvex símáscsk	uvex tarkóvédő	hűsítő tarkóvédő
9790065	9790068	9790066	9790075	9790086
Kivitel	poliészter/gyapjúszővet	poliészter/gyapjúszővet	poliészter	poliészter
Szín	neonsárga	neonnarancssárga	narancssárga	sárga
Méret	egy méret	egy méret	egy méret	egy méret
Rendelési egység	DB	DB	DB	DB

9790006



9790010



9790015



9790016



9790012



Papírsapkák · Téli sapkák

Cikkszám	Papírsapka	Téli sapkák
9790006	9790010	9790015
Kivitel	higiénikus vendégsapkák	téli sapka
Szín	puha, kellemes gyapjúszővetből	téli sapka
Méret	fehér	poliészterből és gyapjúból
Rendelési egység	egy méret	fehér
	100 DB	S – M
		DB
		9790016
		téli sapka
		poliészterből és gyapjúból
		fehér
		L – XL
		DB
		9790012
		téli sapka
		pamutból és gyapjúból
		tengerészkek
		egy méret
		DB

Védősisakok

Tartozékok



Tartozékok uvex super boss és uvex thermo boss termékekhez

	Fejkosár – uvex super boss és uvex thermo boss	Izzadságfelfogó fejpánt – uvex super boss és uvex thermo boss
Cikkszám	9790000	9790004
Kivitel	hatpontos textilrögzítés izzadságfelfogó fejpánttal	műanyag
Rendelési egység	DB	DB



Tartozékok – uvex pheos IES

	Fejkosár – IES uvex pheos (pheos E és pheos alpine termékekhez nem)	Izzadságfelfogó fejpánt – pheos IES
Cikkszám	9772001	9760007
Kivitel	hatpontos textilrögzítés és textil izzadságfelfogó fejpánt és uvex pheos szemüvegcsíptető	textil, habanyag
Rendelési egység	DB	DB



Tartozékok – uvex pheos E-WR és uvex pheos alpine

	Fejkosár – uvex pheos E-WR	Fejkosár – uvex pheos alpine
Cikkszám	9760012	9760011
Kivitel	hatpontos textilrögzítés izzadságfelfogó fejpánttal	hatpontos textilrögzítés izzadságfelfogó fejpánttal
Rendelési egység	DB	DB

	Izzadságfelfogó fejpánt – uvex pheos alpine Párnázás a gyorsbeállítóhoz és uvex pheos E-WR	
Cikkszám	9760009	9760014
Kivitel	PU, bőr	poliészter
Rendelési egység	DB	DB

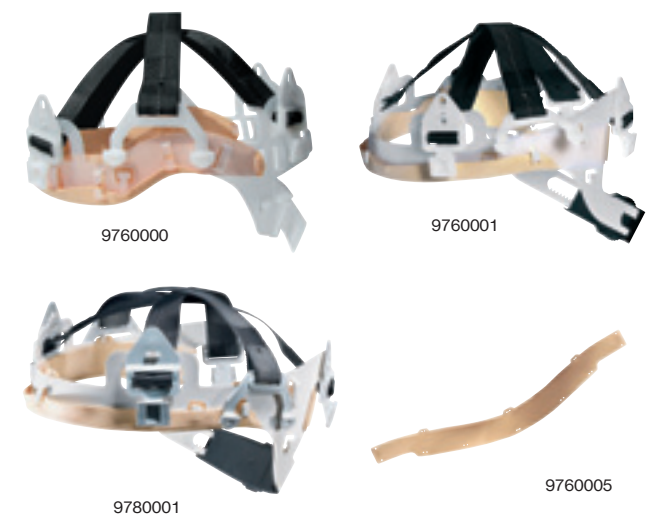

Tartozékok – uvex pheos, uvex airwing és uvex 9780 antisztatikus

	hagyományos fejkosár uvex pheos és uvex airwing	fejkosár – uvex pheos és forgókerekes uvex airwing (uvex pheos E termékekhez nem)
Cikkszám	9760000	9760001
Kivitel	hatpontos textilrögzítés izzadságfelfogó fejpánttal	hatpontos textilrögzítés izzadságfelfogó fejpánttal
Rendelési egység	DB	DB

	Fejkosár – uvex 9780 antisztatikus gyorsbeállító rendszerrel	Izzadságfelfogó fejpánt – uvex pheos, uvex 9780 antisztatikus, uvex airwing és uvex pheos alpine
Cikkszám	9780001	9760005
Kivitel	hatpontos textilrögzítés izzadságfelfogó fejpánttal	hatpontos textilrögzítés izzadságfelfogó fejpánttal
Rendelési egység	DB	DB

Védősisakok

Tartozékok



9790005



9790007



9790035



9790021



9772002



9790023



9790022



9790106



9790071



9790077



Tartozékok – uvex pheos, uvex pheos alpine, uvex airwing, uvex 9780 antisztatikus, uvex super boss és uvex thermo boss

	Bőrállszíjak – uvex pheos (pheos IES és pheos E termékekhez nem), uvex pheos alpine, uvex airwing, uvex superboss és uvex thermo boss	
Cikkszám	9790005	
Kivitel	Strapabíró bőrből készült kivitel, műanyag fülekkel és fémszegecsekkel, állítható hosszúságú	
Rendelési egység	DB	

	Négyponos állszíj uvex airwing és pheos típusokhoz	Bőrállszíjak uvex pheos IES
Cikkszám	9790007	9790035
Kivitel	textilpánt gyorsan záródó nyomógombbal műanyag fülekkel és állpárnával, beállítható hosszúságú	strapabíró bőrből készült kivitel műanyag kapcsokkal és fémszegecsekkel, állítható hosszúságú
Rendelési egység	DB	DB

	Négyponos állszíj – uvex pheos (uvex pheos alpine termékekhez nem) uvex pheos E és uvex 9780 antisztatikus	
Cikkszám	9790021	
Kivitel	textilpánt gyorsan záródó nyomógombbal, műanyag kapcsokkal és állpárnával, beállítható hosszúságú	
Rendelési egység	DB	

	IES szemüvegcsíptető tolokával uvex pheos IES rendszerhez	Ceruzatartó – uvex pheos és uvex pheos E
Cikkszám	9772002	9790023
Kivitel	műanyag	műanyag
Rendelési egység	DB	DB

	Szemüvegcsíptető uvex pheoshoz/állszíj uvex pheos alpine-hoz	
Cikkszám	9790022	
Kivitel	textilpánt gyorsan záródó nyomógombbal, műanyag kapcsokkal és állpárnával, beállítható hosszúságú	
Rendelési egység	DB	

	Névjegykártyatartó	
Cikkszám	9790106	
Tartalom	10 tartó és 20 PVC-kártya	
Rendelésimennyiség-egységek	10 DB	

	uvex sisaktartó táskák tárolás és szállítás	Sisaknyílás- Sisaknyílás lezáró készlet
Cikkszám	9790071	9790077
Kivitel	poliészter	műanyag
Rendelési egység	DB	DB

Védősisakok

Tartozékok: Sisaklámpák

► Minden uvex LED-es fejlámpa illeszkedik az uvex pheos, uvex pheos alpine és uvex 9780 antisztatikus sisakok előoldali nyílásába.



9790062
9790063

uvex fejlámpa, pheos Lights · pheos Lights EX

- LED-es sisaklámpa két külön reflektorral a távolsági és a felületvilágításhoz
- négy különböző üzemmód
- kompakt kialakítás, kis tömeg (80 g), különösen robusztus
- áramforrás: 1,7 h Ah-Li-ion akku
- fényáram: max. 115 lumen
- megvilágítás erőssége: max. 6500 lux
- világítási idő: max. 11 óra
- alkalmazási hőmérséklet: -20 °C és +50 °C között
- a töltőadaptert a termék tartalmazza
- töltési idő: kb. 4,5 óra
- védettség: IP 67 (porzáró és vízhatlan)
- 9790063: ATEX-engedély: II 1G Ex ia op is IIC T4

Kapcsoló megnyomása	Üzemmód	Lumen	Hatótávolság	Világítás időtartama
Felületvilágítás	alacsony	55	5 m	11 óra
	magas	115	10 m	5,5 óra
Távolsági fény	alacsony	55	50 m	11 óra
	magas	115	100 m	5,5 óra

	LED-es fejlámpa, pheos Lights	LED-es fejlámpa, pheos Lights EX
Cikkszám	9790062	9790063
Kivitel	uvex pheos sisakokhoz	uvex pheos sisakokhoz – ATEX
Rendelési egység	DB	DB



9790029



KS-6001-DUO

- LED-es sisaklámpa két külön precíziós optikával a távolsági és a felületvilágításhoz
- négy különböző üzemmód
- kompakt kivitel és kis tömeg (115 g)
- áramforrás: 1,7 h Ah-Li-ion akku
- fényáram: max. 200 lumen
- megvilágítás erőssége: max. 8500 lux
- világítási idő: max. 11 óra
- alkalmazási hőmérséklet: -20 °C – +60 °C
- a töltőkészüléket a termék tartalmazza
- töltési idő: kb. 5 óra
- védettség: IP 67 (porzáró és vízhatlan)

Kapcsoló megnyomása	Üzemmód	Lumen	Hatótávolság	Világítás időtartama
Felületvilágítás	normál	80	5 m	11 óra
	erős	200	10 m	4 óra
Távolsági fény	normál	80	80 m	11 óra
	erős	160	180 m	5,5 óra

	LED-es fejlámpa, KS-6001-DUO
Cikkszám	9790029
Kivitel	uvex pheos sisakokhoz
Rendelési egység	DB



9790064



u-cap sport LED-es fejlámpa · uvex pheos sisakadapter

- LED-es fejlámpa két külön reflektorral a távolsági és a felületvilágításhoz
- két különböző üzemmód
- kompakt kivitel, igen kis tömeg (55 g, elemek nélkül)
- áramforrás: 3x AAA elem (a termék nem tartalmazza)
- fényáram: max. 190 lumen
- megvilágítás erőssége: kb. 4000 lux
- világítási idő: max. 150 óra
- alkalmazási hőmérséklet: -20 °C – +45 °C
- védettség: IP 66 (komplett védelem porral és intenzív vízfröccsenéssel szemben)

Kapcsoló nyomva tartása 1 másodpercig	Üzemmód	Lumen	Hatótávolság	Világítás időtartama
Távolsági fény	közepes	40	80 m	70 óra
	magas	100	110 m	30 óra
Felületvilágítás	alacsony	5	10 m	150 óra
	magas	30	7 m	80 óra
	alacsony	10	3 m	150 óra



9790069

	LED-es fejlámpa uvex u-cap sport	uvex pheos sisakadapter
Cikkszám	9790064	9790069
Kivitel	uvex u-cap sport fejlámpához	uvex u-cap sport LED-es fejlámpához és uvex pheos és uvex pheos alpine sisakokkal való kombináláshoz
Rendelési egység	DB	DB

Védősisakok

Tartozékok: Sisaklámpák



9790213



Suprabeam V3air rechargeable

- LED-es fejlámpa eltolható fókusszal a távolsági és felületvilágításhoz
- fokozatmentesen állítható 180 – 8 Lumen között
- két különböző üzemmód
- robusztus kialakítás, kis tömeg (148 g); a tömeg a hátoldalán levő akku miatt kiegyensúlyozott
- áramforrás: 1,4 h Ah Li-Po akku
- fényáram: max. 320 lumen
- világítási idő: max. 100 óra
- alkalmazási hőmérséklet: -30°C – +60°C
- védelem: IP X4 (fröccsenő víz elleni védelem)
- erősen állítható szög: távoli világítás vagy közvetlenül a viselő előtt minden irányból
- hatótávolság akár 210 méter

Suprabeam V3air rechargeable

Cikkszám 9790213

Kivitel homlokpánttal, a 9790214 cikkszámú termékkel együtt valamennyi uvex sisakhoz

Rendelési egység DB



9790214

Univerzális szilikonpánt a Suprabeam V3air rechargeable sisaklámpához

- valamennyi uvex védősisakra való rögzítésre
- megakadályozza a lámpa lecsúszását a sisakról

Univerzális szilikonpánt

Cikkszám 9790214

Kivitel a V3air rechargeable sisaklámpához

Rendelési egység DB





uvex

Arcvédők

Arcvédők, jelölések és szabványok

Minden igényre a megfelelő megoldás



Polikarbonát lencsék uvex supravision excellence bevonattal

A polikarbonát nagy fajlagos ütőszilárdságú anyag. A bevonattal ellátott lencsék belül nem párasodnak, kívül pedig karc- és vegyszerállóak. A páramentességük idővel sem szűnik meg. A „nano clean” hatásnak köszönhetően a lencsék különösen egyszerűen tisztíthatók és ellenállóak a szennyeződésekkel szemben.

Cellulóz-acetát lencsék

A cellulóz-acetátból készülő arcvédők kiválóan alkalmazhatók a vegyi anyagokkal szembeni védelemhez.

A nejlónrácsok

könnyűek, és nem vezeték az áramot. Nagyon rugalmasak és strapabíróak, ezért gyakran alkalmazzák őket a mezőgazdaságban és az erdőgazdálkodás területén.

A rozsdamentes acélból készült rácsok

robosztusak, nagyon stabilak és az élettartamuk is hosszú. A rozsdamentes acélból készült rácsok a nejlónból készült társaiknál jobban át eresztik a fényt; alkalmazásukra durvább mezőgazdasági és erdőszeti munkák esetében kerül sor.

Szabványok áttekintése

EN 166 – Személyi szemvédő eszközök

Az EN 166 európai szabvány a személyi szemvédő eszközökre vonatkozó általános követelményeket tartalmazza. Az EN 166 szabvány szerinti arcvédők tartókeretből és lencséből állnak.

DIN EN 166 szerinti jelölések

A tartókeret jelölései

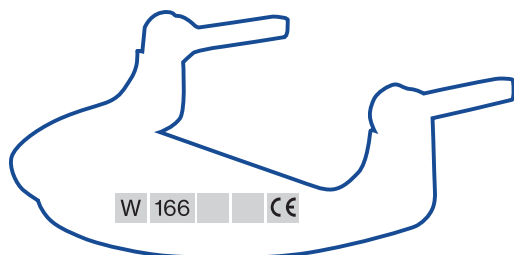

A lencse jelölései

A tartókeret és lencse jelölésének részletes leírása a 17. oldalon található

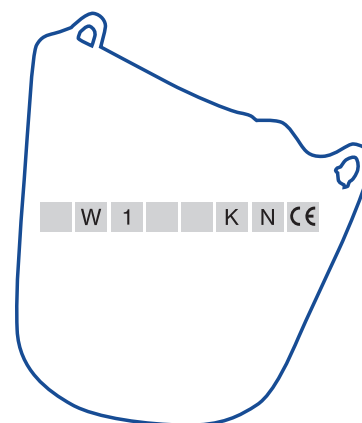

Jelölések és szabványok

EN 170 – Ultraibolya-szűrők

A termékekre vonatkozó különleges követelmények normáiban az EN 170 szabvány határozza meg az UV-szűrőkre vonatkozó védelmi fokozatokat és a transzmissziós követelményeket. A lencsét túl hosszú ideig érő ultraibolyafény következtében az előbbi elveszítheti az áttet-

szőségét. Ez szemkárosodásokhoz vagy a látás elvesztéséhez vezethet. Az EN 170 szabvány szerinti arcvédők ezért olyan követelményeket teljesítenek, amelyek a szem ultraibolya-sugárzástól való védelmét szolgálják veszélyes munkavégzések alkalmával.

EN 1731 – Hálós szem- és arcvédők

Az EN 1731 európai szabvány a személyi szem- és arcvédő eszközökre vonatkozó követelményeket tartalmazza. Az EN 1731 szabvány szerinti arcvédők tartókeretből és lencséből állnak.

Az EN 1731 szabvány értelmében a tartókereten és a lencsén a következő sorrendben tüntetik fel a műszaki adatokat:

- a gyártó azonosítójele
- az európai szabvány száma
- a mechanikai szilárdság szimbóluma

Mechanikai szilárdság	
nincs	Minimális ellenálló képesség (csak szűrők esetében)
S	Fokozott ellenálló képesség (csak szűrők esetében)
F	Kis energiájú ütődés (45 m/s)
B	Közepes energiájú ütődés (120 m/s)
A	Nagy energiájú ütődés (190 m/s)
T	Szélsőséges hőmérsékleten tesztelve (-5 °C, +55 °C)

GS-ET 29

A feszültség alatt levő elektromos berendezéseken és eszközökön végzett munkák esetében értékelni kell az átvételek/ívkisülés következtében fellépő veszély kockázatát. Átvételek/ívkisülésekre alapesetben az elektromos vezetékek közötti rövidzárlat miatt kerül sor. A GS-ET 29 vizsgálati alapelvek esetében a villanyszerelők által használt arcvédők tesztelésére és hitelesítésére vonatkozó kiegészítő

követelményről van szó. Egy 3-as kategóriába tartozó termék esetében ez azt jelenti, hogy életveszély áll fenn. Az átvételek/ívkisülések intenzitása tekintetében a tanúsítvánnyal rendelkező termékek esetében megállapítható az adott célra való alkalmasságuk. Ennek során két osztályt különböztetnek meg: 1. osztály – 4 kA és 2. osztály – 7 kA.

A GS-ET 29 szerinti jelölés

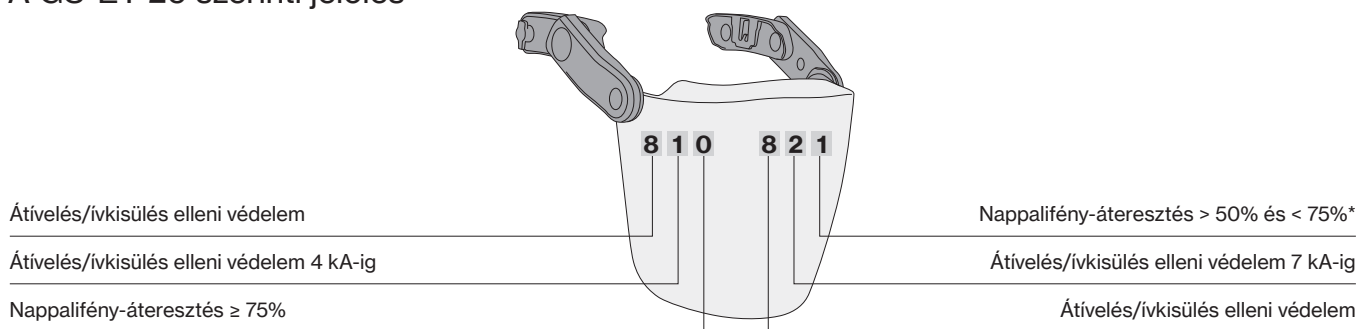

Előtte



7 kA mértékű átvételek/ívkisülés után

uvex i-gonomics

Mérhetően nagyobb tehermentesítés arcvédelemmel

Az uvex i-gonomics újraértelmezi a kényelmes viselet fogalmát: Az innovatív termékrendszer jellemzői az ergonomikus kényelem, a kis tömeg és az ideális szellőzés (klíma). Az arcvédelem esetében ez kellemes viselési élményt és optimális mozgathatóságot jelent, aminek köszönhetően nagy igénybevételt jelentő körülmények között is optimális teljesítmény születik.



uvex pheos faceguard

Innovatív és szisztematikus arcvédelem.

Az uvex pheos faceguard illeszkedik az ember anatómiai felépítéséhez. A súlypont kiegyenlítve a fej közepére esik, ami elősegíti a természetes testtartást. A keskeny kivitel optimális mozgásszabadságot tesz lehetővé, a polikarbonátból készült strapabíró arcvédő tiszta látást biztosít.

Az uvex bevonattechnológiájának köszönhetően a lencse belső oldala nem párasodik, a külső oldala pedig különösen karc- és vegyszerálló. Az uvex UV400 a lehetséges maximális UV-védelmet nyújtja. A tartozékok nagy számának köszönhetően a „multirendszer” tökéletesen illeszkedik a legkülönfélébb alkalmazási területek által támasztott követelményekhez.



További információk az uvex i-gonomics termékrendszeréről.

erő 4,0

Mérési mód:
nyomatékmeghatározás a tarkó területén*

Mérési eredmény:
nyomaték = 0,4 Nm (IW 4,0)

a fej és tarkó tehermentesítése, kisebb mértékű kifáradás

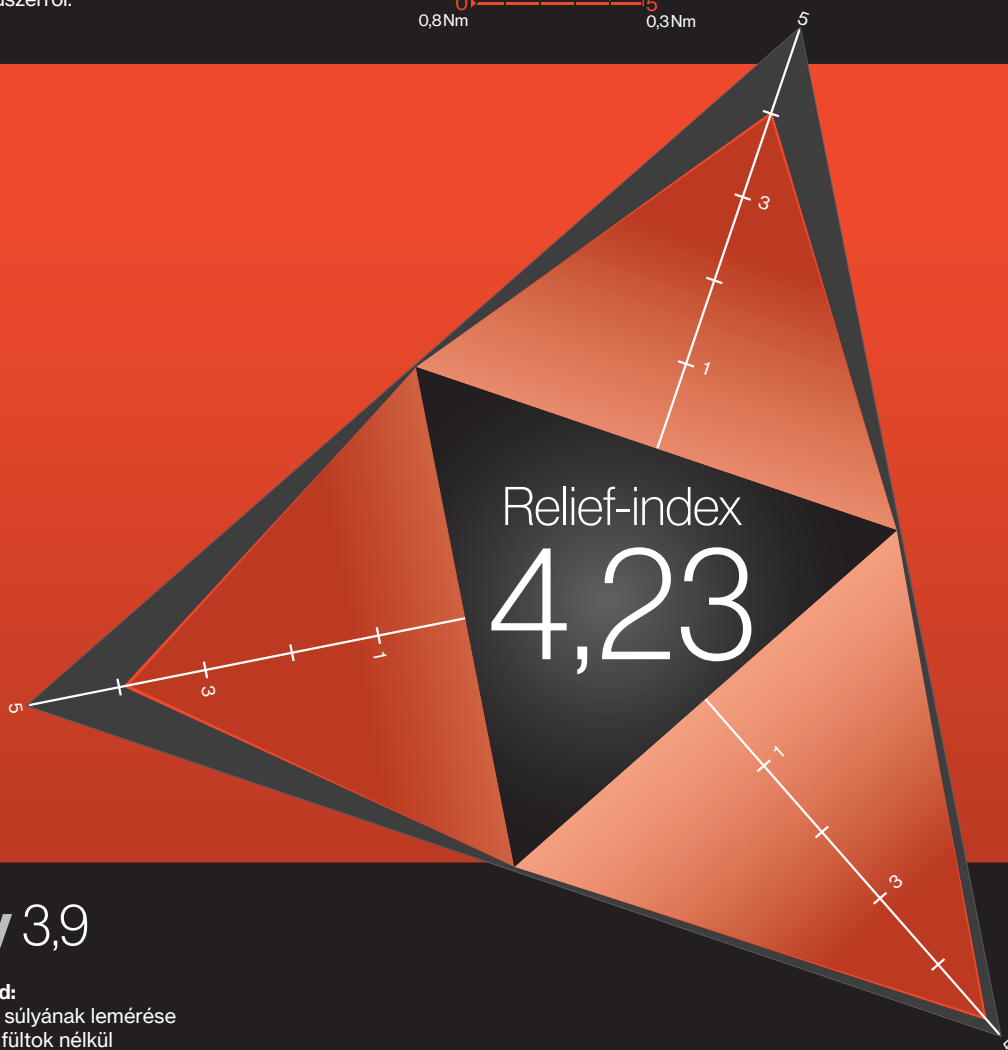
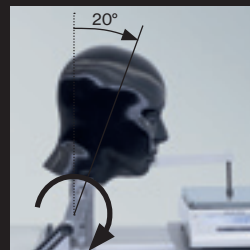

súly 3,9

Mérési mód:
az arcvédő súlyának lemérése hallásvédő fültok nélkül

Mérési eredmény:
a termék súlya = 391g (IW 3,9)

Kellemes viselési élmény, nagyobb teljesítmény



A Relief-index kiszámítása:

A Relief-index kiszámítása a három indexérték (IW), azaz erő, súly és klíma (force, weight és clima) középértékéből történik; értéke 0 (= rossz) és 5 (= optimális) közé eshet.

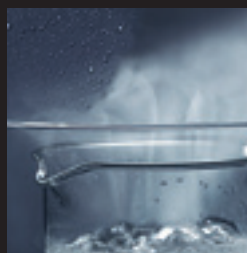

klíma 4,8

Mérési mód:
uvex „AntiFog” benchmark-teszt

Mérési eredmény:
AntiFog teljesítmény = 29 pont (IW 4,8)

Páramentes kilátás szélsőséges klimatikus viszonyok között is



Arcvédők

uvex pheos arcvédő rendszer

Az arcvédő és a hallásvédő fültok tökéletes „parkolópozíciója”

Ha nincs szükség az arcvédőre, akkor a sisakhéjon keresztül reteszeltető, és a fültok hát-rafelére a parkolópozícióba billenthető. Minden nagyon közel és optimálisan kiegyensúlyozva helyezkedik el a sisakon, éppen a test súlypontja fölött. Így módon nem nehezedik felesleges súly a tarkóizomzatra. Ez kényelmes viseletet és maximális mozgásszabadságot nyújt.

■ pheos sisakrendszer

□ hagyományos sisakrendszer

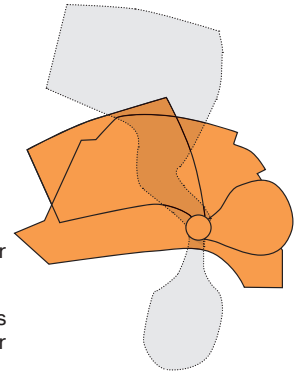

Megbízható arcvédelem

A minőségi polikarbonátból készülő párasodásmentes és karcálló arcvédő optikailag a legkiválóbb minőséget tükrözi. Az arcvédő tökéletesen illeszkedik/zár a sisakra/sisakon: A fröccsöntött, áttetsző karima megakadályozza a részecskék behatolását az arcvédő belső felületére.



	uvex pheos	uvex pheos SLB 1	uvex pheos SLB 2
Cikkszám	9906002	9906005	9906007
Kivitel	uvex supravision excellence mechanikus emelőkarokkal	uvex supravision excellence átvételek/ívkisülések osztályozása 1. osztály mechanikus emelőkarokkal	uvex supravision excellence átvételek/ívkisülések osztályozása 2. osztály mechanikus emelőkarokkal
Szabvány	EN 166, EN 170	EN 166, EN 170, GS-ET 29	EN 166, EN 170, GS-ET 29
Tartókeret	fekete	fekete	fekete
Lencse	W 166 3 9 8-2 B CE 0196 színtelen PC szemüveglencse, UV 400	W 166 3 9 8-2 B CE 0196 színtelen PC szemüveglencse, UV 400	W 166 3 9 8-2 B CE 0196 kék PC szemüveglencse, UV 400
Rendelési egység	2C - 1,2 W 1 B 9 KN CE	2C - 1,2 W 1 B 8-1-0 9 KN CE 0196	2C - 1,2 W 1 B 8-2-0 9 KN CE 0196
Rendelési egység	DB, egyesével műanyag tasakba csomagolva	DB, egyesével műanyag tasakba csomagolva	DB, egyesével műanyag tasakba csomagolva
Gyűjtőcsomagolás	24 darabot tartalmazó karton	24 darabot tartalmazó karton	14 darabot tartalmazó karton
Pótlencse	9906013, egyesével műanyag tasakba csomagolva	9906012, egyesével műanyag tasakba csomagolva	9906017, egyesével műanyag tasakba csomagolva

	uvex pheos magnetic	uvex pheos SLB 1 magnetic	uvex pheos SLB 2 magnetic
Cikkszám	9906003	9906006	9906008
Kivitel	uvex supravision excellence mágneses emelőkarokkal	uvex supravision excellence átvételek/ívkisülések osztályozása 1. osztály mágneses emelőkarokkal	uvex supravision excellence átvételek/ívkisülések osztályozása 2. osztály mágneses emelőkarokkal
Szabvány	EN 166, EN 170	EN 166, EN 170, GS-ET 29	EN 166, EN 170, GS-ET 29
Tartókeret	fekete	fekete	fekete
Lencse	W 166 3 9 8-2 B CE 0196 színtelen PC szemüveglencse, UV 400	W 166 3 9 8-2 B CE 0196 színtelen PC szemüveglencse, UV 400	W 166 3 9 8-2 B CE 0196 kék PC szemüveglencse, UV 400
Rendelési egység	2C - 1,2 W 1 B 9 KN CE	2C - 1,2 W 1 B 8-1-0 9 KN CE 0196	2C - 1,2 W 1 B 8-2-0 9 KN CE 0196
Rendelési egység	DB, egyesével műanyag tasakba csomagolva	DB, egyesével műanyag tasakba csomagolva	DB, egyesével műanyag tasakba csomagolva
Gyűjtőcsomagolás	20 darabot tartalmazó karton	20 darabot tartalmazó karton	14 darabot tartalmazó karton
Pótlencse	9906013, egyesével műanyag tasakba csomagolva	9906012, egyesével műanyag tasakba csomagolva	9906017, egyesével műanyag tasakba csomagolva

Arcvédők

uvex pheos arcvédő rendszer

uvex pheos arcvédő

- polikarbonát arcvédők uvex supravision excellence bevonattechnológiával
- a bevonattal ellátott lencse belül nem párosodik, kívül pedig különösen karc- és vegyszerálló a páramentesség idővel sem szűnik meg
- kevés tisztítást igényel a „Nano Clean” hatásnak köszönhetően
- kétféle rögzítéssel: mechanikai emelőkarok vagy önreteszelő mágneses zárok
- a 9906002 és 9906003 cikkszámú arcvédők a következő ipari védősisakkal kombinálhatók:
 - uvex pheos B-S-WR
 - uvex pheos E-S-WR
 - uvex pheos alpine védősisak magasban végzett munkákhoz (9790067 cikkszámú arcvédő adapter szükséges)
- az uvex pheos SLB 1 (9906005 és 9906006) és az uvex pheos SLB 2 (9906007 és 9906008) arcvédők kizárólag az uvex pheos E-S-WR ipari védősisakkal kombinálhatók
- a lencse cserélhető
- megfelel az EN 166 és EN 170 szabványoknak
- 3-as (folyadék) és 9-es (olvasztható fém és forró szilárdtestek) felhasználási tartomány szerinti jelöléssel rendelkeznek
- az uvex pheos SLB1 arcvédők a GS-ET 29 szerinti 1-es osztályú (4 kA) átvitelés/ívkisülés elleni védelemre szóló tanúsítvánnyal rendelkeznek
- az uvex pheos SLB2 arcvédők a GS-ET 29 szerinti 2-es osztályú (7 kA) átvitelés/ívkisülés elleni védelemre szóló tanúsítvánnyal rendelkeznek
- A kombinálási lehetőségek a következő oldalon (128. oldal) találhatóak



Mágneses és mechanikus zárrendszer

Az arcvédőkön előszerelt sisakadapter található. Az adaptert az oldalsó sisaknyílásba kell pattintani, ahol tartósan rögzül.

A mágneses zárrendszer esetében a tartozékok, így az arcvédő és a fültokos hallásvédő bármikor leszerelhető. Az arcvédő az oldalsó zárrendszer segítségével egy pattintással leoldható. Újbóli felhelyezéskor a tartozékok maguktól a helyükre pattannak. A sisakot ehhez nem kell levenni a fejről.

A mechanikus zárrendszer esetében a hallásvédő fültok a bajonettzár segítségével bármikor levehető. A mechanikus arcvédő tartósan a sisakon marad.

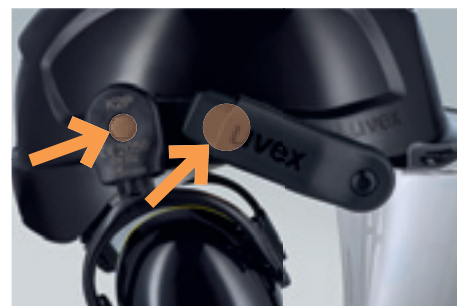

Mágneses
zárrendszer arcvédőhöz és hallásvédő fültokhoz











Mechanikus
zárrendszer arcvédőhöz és hallásvédő fültokhoz

Arcvédők

uvex pheos arcvédő rendszer - Kombinálási lehetőségek és tartozékok

Az uvex pheos arcvédők kombinálási lehetőségei

	Cikkszám	Arcvédő keret	Arcvédő	Védelem	Megfelelő sisakok	hallásvédő fültek
	9906002	mechanikus	polikarbonát, színtelen	mechanikus hatásokkal (pl. szikrák, forgácsok) szemben	valamennyi rövid karimával ellátott uvex pheos sisak	2600214 
	9906003	mágneses	polikarbonát, színtelen	mechanikus hatásokkal (pl. szikrák, forgácsok) szemben	uvex pheos alpine (9790067 cikk-számú arcvédő adapterrel)	2600215 
	9906005	mechanikus	polikarbonát, színtelen, UV-elnyelővel	átívelésekkel/ívkisülésekkel szemben 4 kA (kiloamper) értékig	uvex pheos E-S-WR	2600214
	9906006	mágneses	polikarbonát, színtelen, UV-elnyelővel	átívelésekkel/ívkisülésekkel szemben 4 kA (kiloamper) értékig		2600215
	9906007	mechanikus	polikarbonát, kék, UV-elnyelővel és állrészsel	átívelésekkel/ívkisülésekkel szemben 7 kA (kiloamper) értékig		2600214
	9906008	mágneses	polikarbonát, kék, UV-elnyelővel és állrészsel	átívelésekkel/ívkisülésekkel szemben 7 kA (kiloamper) értékig		2600215



9790067



9790074



9790078



9954362

uvex pheos arcvédőrendszer-tartozékok

Cikkszám	Arcvédő adapter
9790067	
Kivitel	a magasban végzett munkákhoz alkalmazható uvex pheos alpine védősisakhoz Az arcvédő homlokfedőjének belsejére való illesztéshez (Az arcvédőt a termék nem tartalmazza)
Rendelési egység	DB, egyesével műanyag tasakba csomagolva

Cikkszám	Mágneses sisakadapter
9790078	
Kivitel	az uvex pheos K2H magnet hallásvédő fültek (2600215) arcvédő nélküli használatkor a sisakadapter csak akkor szükséges, ha nem használják az arcvédőt
Rendelési egység	PÁR, páronként műanyag tasakba csomagolva

Cikkszám	Napfény és eső elleni védelem
9790074	
Kivitel	napfény és eső elleni védelemhez, az arcvédő homlokfedőjének belsejére illeszthető, nem kombinálható más arcvédőkkel uvex pheos SLB 1 és uvex pheos SLB 2
Rendelési egység	DB, egyesével műanyag tasakba csomagolva

Cikkszám	Textiltáska arcvédőkhöz
9954362	
Kivitel	táska uvex arcvédők és uvex sisakok tárolásához és szállításához, fekete
Rendelési egység	DB, külön

Arcvédők

9790 · 9725 · 9726 · arcvédő erdészeti munkások számára



9790048



9790047



9924010



9725514
9726014



uvex 9790

- robusztus polikarbonátból készült arcvédő uvex airwing, pheos és uvex ipari védősisakokhoz és a 3200H, K1H és K2H sisakra helyezhető hallásvédő fültokhoz
- villanszereléshez egy megfelelő villanszerelői sisakot és egy sisakra helyezhető dielektromos fültokot kell használni
- az arcvédőt, a sisaktartó keretet és az adaptert külön alkatrészként kell megrendelni
- a sisak és arcvédő kombinációjához (sisakra helyezhető hallásvédő fültok nélkül) kiegészítő adapter (cikkszám:9924010) szükséges



► A sisakot, a sisaktartó keretet és a hallásvédő fültokot a termék nem tartalmazza.

Lencse, 9790-es arcvédő	
Cikkszám	9790048
Kivétel	bevonat nélküli átívelések/ívkisülések osztályozása 1. osztály a 9790047 cikkszámú sisakkeretre kell felszerelni
Szabvány	EN 166, EN 170, GS-ET 29
Lencse	színtelen PC, UV 400
Rendelési egység	2C-1,2 W 1 B 8-1-0 9 CE 0196
Gyűjtőcsomagolás	DB, egyesével műanyag tasakba csomagolva 100 darabot tartalmazó karton

	Sisakkerettartó, 9790-es arcvédő	Adapter, 9790-es arcvédő
Cikkszám	9790047	9924010
Kivétel	sisakkerettartó a 9790-es arcvédőhöz (9790048)	adapter az arcvédő felszereléséhez sisakra helyezhető hallásvédő fültok nélkül
Tartókeret	fekete W 166 3 8-19 B CE 0196	
Rendelési egység	DB, egyesével műanyag tasakba csomagolva	DB, egyesével műanyag tasakba csomagolva
Gyűjtőcsomagolás	90 darabot tartalmazó karton	500 darabot tartalmazó karton

uvex 9725 · uvex 9726

- polikarbonátból és cellulóz-acetátból készülő, adapterrel ellátott arcvédők az oldalsó sisaknyílásokra való felszereléshez
- egyszerűen cserélhető lencse
- nem kombinálható hallásvédő fültokokkal
- alkalmas uvex airwing és uvex superboss sisakokhoz

► A sisakot a termék nem tartalmazza!

	9725	9726
Cikkszám	9725514	9726014
Kivétel	cellulóz-acetát lencse belül nem párasodik anyagvastagság: 1 mm	polikarbonát lencse bevonat nélküli anyagvastagság: 1 mm
Szabvány	EN 166, EN 170	EN 166, EN 170
Tartókeret	fekete W 166 3-F CE	fekete W 166 3-B CE
Lencse	színtelen CA, UV 380 2C-1,2 W 1 FN CE	színtelen PC, UV 400 2C-1,2 W 1 B CE
Rendelési egység	DB, egyesével műanyag tasakba csomagolva	DB, egyesével műanyag tasakba csomagolva
Gyűjtőcsomagolás	20 darabot tartalmazó karton	20 darabot tartalmazó karton
Pótlencse	9050517	9723017

uvex pheos arcvédő erdészeti munkások számára

- fémhálós arcvédő erdészeti munkákhoz
- uvex pheos ABS sisakhoz
- az arcvédő jelölése: W EN 1731:2006-F

További részletek a 110/111. oldalon.

uvex pheos faceguard

Arcvédő rendszer

A sisak nélküli innovatív arcvédő. A rendszer egy állítható magasságú és bőségű, fejre helyezhető tartóból, valamint egy minőségi polikarbonát arcvédőből áll. Az uvex bevonat-technológiájának köszönhetően az arcvédő hosszú ideig tartó párasodásmentes kilátást és fokozatmentes reteszelt biztosít. A hallásvédő fültek egy forgószerkezet segítségével gyorsan fel- és leszerelhető. A „multirendszer” ily módon az egyedi igényekre szabható.



Az uvex „multirendszer” részletes bemutatása

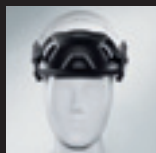

A súlypont a fej közepére esik
A tarkóizomzat és a gerincoszlop tehermentesítése

A rendszer magasságának egyedi igények szerinti beállítása a személyre szabott kényelem érdekében

Állítható méretű gyorsbeállító-rendszer széles tarkórésszel

Gyorsbeállítási fejkosár a szélesség egy kézzel való, fokozatmentes beállításához az egyéni igényeknek megfelelő kényelmes viseletért. 52 – 64-es fejmérethez



Fejkosár és izzadságfelfogó pánt
Kényelmesen igazodik a fej formájához

Fokozatmentesen reteszelt arcvédő
Cserélhető lencse

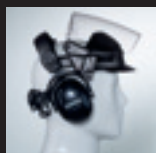
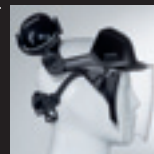

Levehető hallásvédő fültek
A plusz védelemért

Robusztus polikarbonátból készült arcvédő
Kívül karcálló
Belül nem párasodik,
UV400 védelem



Az uvex pheos faceguard előnyeinek áttekintése:

- teljesen előszerelt, használatra kész arcvédőrendszer
- széles látómező a legminőségibb optikával
- robusztus polikarbonát arcvédő uvex supervision excellence párasodásmentes és karcálló bevonattal
- kis tömeg, vékony kivitel, a gerincoszlopot tehermentesítő optimális súlyponttal
- bővíthető, nagyfokú modularitást nyújtó rendszer
- cserélhető komponensek
- szemüvegek és légzésvédő maszkok használata mellett is kényelmes viselet



További részletek az uvex-safety.com/en/pheosfaceguard weboldalon (vagy a QR-kód beolvasásával) érhetők el.

uvex pheos faceguard

Arcvédő rendszer

Az arcot és a nyakcsigolyát védő konstrukció

Az uvex pheos faceguard illeszkedik az ember anatómiai felépítéséhez. Az arcvédő rendszer kiegyensúlyozott állapotban a fej közepén helyezkedik el. A kis tömeg és a fej természetes tartását elősegítő optimális súlypont minimálisra csökkenti a nyakcsigolya és a hát túlterhelését. A vékony kialakítás és a széles látómező segíti a nyakcsigolya természetes tartását.



Ön tudta, hogy az ember nyakcsigolyájának már nulla fokos dőlésszögben is négy-öt kiló súlyt kell megtartania? Minél nagyobb a dőlésszög – ami gyakran előfordul az iparos szakmákban –, annál nagyobb a gerincet érő terhelés.

További információkért látogasson el az uvex-safety.com/blog webhelyen található szakértői blogra



9790211



9790212

Cikkszám	uvex pheos faceguard 9790211	uvex pheos faceguard hallásvédővel 9790212
Kivitel	előszerelt rendszer 52 – 64 cm-es fejmérethez, polikarbonát lencse, uvex supravision excellence bevonattal, hallásvédő nélkül	előszerelt rendszer 52 – 64 cm-es fejmérethez, polikarbonát lencse, uvex supravision excellence bevonattal, K1P fültokos hallásvédőkkel (SNR: 28 dB), további részletek a 99. oldalon
Szabvány	EN 166, EN 170	EN 166, EN 170, EN 352
Tartókeret	W 166 39B CE	W 166 39B CE
Lencse	színtelen PC, UV 400 2C-1,2 W 1 B 9 KN CE 0196	színtelen PC, UV 400 2C-1,2 W 1 B 9 KN CE 0196
Rendelési egység	DB, egyesével kartonba csomagolva	DB, egyesével kartonba csomagolva

Tartozékok



9906013



9790074



2600216

Cikkszám	Tartalék fejkosár 9760107	Tartalék izzadságfelfogó fejpánt 9760108	Tartalék arcvédőlencse 9906013	Napvédelem 9790074	K1P hallásvédő fültokok 2600216
Kivitel	műanyag fejkosár 52 – 64 cm-es fejmérethez	textil	polikarbonát lencse uvex supravision excellence bevonat	nap- és esővédelem a lencsére illeszthető	hallásvédő fültok uvex pheos faceguard SNR 28 dB
Rendelési egység	DB, egyesével műanyag tasakba csomagolva	DB, egyesével műanyag tasakba csomagolva	DB, egyesével műanyag tasakba csomagolva	DB, egyesével műanyag tasakba csomagolva	pár, páronként kartonban

Arcvédők

Arcvédelem · Teljes látómezőjű szemüvegek



9705014



9707014



9302510



9706514



9708514



9301544

uvex 9705 · uvex 9706

- cellulóz-acetátból készült arcvédő, integrált homlokvédővel
- egyszerűen cserélhető lencse
- nem kombinálható védősisakokkal
- fokozatmentesen állítható felhajtási mechanizmus
- egy forgózárral kényelmesen beállítható az adott fejméretre

uvex 9707 · uvex 9708

- cellulóz-acetátból készült lencse, integrált homlokvédővel és ütészálló polisztirolból készült kiegészítő fejdővel
- egyszerűen cserélhető lencse
- fokozatmentesen állítható felhajtási mechanizmus
- egy forgózárral kényelmesen beállítható az adott fejméretre

uvex teljes látómezőjű szemüvegek, sisaktartóval

- ▶ A sisakot és a hallásvédő fültokokat a termék nem tartalmazza.
- ▶ A hallásvédő fültokok nélküli kosárszemüveg felszereléséhez kiegészítő adapterek szükségesek:

Cikkszám: 9924010

	Arcvédő, 9705	Arcvédő, 9706	Arcvédő, 9707	Arcvédő, 9708
Cikkszám	9705014	9706514	9707014	9708514
Kivitel	bevonat nélküli	belül nem párasodik	bevonat nélküli	belül nem párasodik
Szabvány	EN 166, EN 170	EN 166, EN 170	EN 166, EN 170	EN 166, EN 170
Tartókeret	fekete	fekete	fekete	fekete
	W 166 3-F CE	W 166 3-F CE	W 166 3-F CE	W 166 3-F CE
Lencse	színtelen CA, UV 380 2C-1,2 W 1 F CE	színtelen CA, UV 380 2C-1,2 W 1 FN CE	színtelen CA, UV 380 2C-1,2 W 1 F CE	színtelen CA, UV 380 2C-1,2 W 1 FN CE
Rendelési egység	DB, egyesével műanyag tasakba csomagolva			
Gyűjtőcsomagolás	15 darabot tartalmazó karton	15 darabot tartalmazó karton	10 darabot tartalmazó karton	10 darabot tartalmazó karton
Pótlencse	9060017	9050517	9060017	9050517

	uvex ultrasonic
Cikkszám	9302510
Kivitel	uvex supravision extreme csökkentett szellőztetés
Szabvány	EN 166, EN 170
Tartókeret	kék, szürke W 166 34 B CE
Lencse	PC, színtelen UV 400 2C-1,2 W 1 B KN CE
Rendelésimennyiség- egységek	4 DB

	uvex ultravision
Cikkszám	9301544
Kivitel	belül nem párasodik
Szabvány	EN 166, EN 170
Tartókeret	átlátszó szürke W 166 34 F CE
Lencse	színtelen CA, UV 380 2-1,2 W 1 FN CE
Rendelésimennyiség- egységek	4 DB

Tartozékok

uvex pheos



9760000	hagyományos fejkosár	■	■	■	■	■	■	-	-
9760001	gyorsbeállítós fejkosár	■	■	■	-	-	■	-	-
9760011	pheos alpine fejkosár	-	-	-	-	-	-	-	■
9760012	uvex pheos E-WR fejkosár	■	■	■	■	■	■	-	-
9772001	IES fejkosár	■	■	■	-	-	■	-	-
9780001	Antisztatikus, gyorsbeállítós fejkosár	■	■	■	-	-	■	■	-
9760009	Izzadságfelfogó fejpánt, uvex pheos alpine és uvex pheos E-WR	■	■	■	■	■	■	-	■
9760007	Izzadságfelfogó fejpánt, IES	-	-	-	-	-	■	-	-
9760005	Izzadságfelfogó fejpánt, bézs	■	■	■	■	■	-	■	-
9790035	Bőrállszi, IES	■	■	■	-	-	■	-	-
9790005	Bőrállszi	■	■	■	-	-	-	-	■
9790021	Négypontos állszi	■	■	■	■	■	■	■	-
9790023	Ceruzatartó	■	■	■	■	■	■	-	-
9772002	IES szemüvegcsiptető	-	-	-	-	-	■	-	-
9790022	Csipesz teljes látómezőjű szemüveghez	■	■	■	■	■	■	-	■
9790065	Téli sapka, sárga	■	■	■	■	■	■	-	■
9790066	Símaszk	■	■	■	■	■	■	-	■
9790068	Téli sapka, narancssárga	■	■	■	■	■	■	-	■
9790075	Tarkóvédő, narancssárga	■	■	■	■	■	■	-	■
9790076	Tarkóvédő, sárga	■	■	■	■	■	■	-	■
9790086	Hűsítő tarkóvédő	■	■	■	■	■	■	-	■
9790106	Névjegykártyatartó	■	■	■	■	■	■	-	■
9906002	uvex pheos arcvédő	-	-	■	-	-	■	-	■
9906003	uvex pheos arcvédő, SLB1	-	-	-	-	-	■	-	-
9906005	uvex pheos arcvédő, SLB1	-	-	-	-	-	■	-	-
9906006	uvex pheos arcvédő, SLB2	-	-	-	-	-	■	-	-
9906007	uvex pheos arcvédő, SLB2	-	-	-	-	-	■	-	-
9906008	uvex pheos arcvédő, SLB2	-	-	-	-	-	■	-	-
2600201	uvex K1H	■	■	■	-	-	■	-	■
2600202	uvex K2H	■	■	■	-	-	■	-	■
9790062	LED-es fejlámpa, pheos Lights	■	■	■	-	-	■	-	■
9790063	LED-es fejlámpa, pheos Lights EX	■	■	■	-	-	■	■	■
9790029	LED-es fejlámpa, KS-6001 Duo	■	■	■	-	-	■	-	■
9790213	Suprabeam V3air rechargeable	■	■	■	-	-	■	-	■
9790064	LED-es fejlámpa, u-cap sport	■	■	■	■	■	■	-	■
9790069	uvex pheos sisakadapter	■	■	■	■	■	■	-	■

■ standard módon a szállítási terjedelem részét képezi

■ kompatibilis

- nem kompatibilis

Tartozékok

uvex airwing · uvex super boss · uvex thermo boss



9760000	hagyományos fejkosár	■	■	■	■	-	-
9760001	gyorsbeállító fejkosár	■	■	■	■	-	-
9790000	Fejkosár – uvex super boss / uvex thermo boss	-	-	-	-	■	■
9760005	Izzadságfelfogó fejpánt, bézs	■	■	■	■	-	-
9790004	Izzadságfelfogó fejpánt – uvex super boss / uvex thermo boss	-	-	-	-	■	■
9790005	Bőrállszj	■	■	■	■	■	■
9790007	Négyponos állszj	■	■	■	■	■	■
9790065	Téli sapka, sárga	■	■	■	■	■	■
9790066	Símaszk	■	■	■	■	■	■
9790068	Téli sapka, narancssárga	■	■	■	■	■	■
9790075	Tarkóvédő, narancssárga	■	■	■	■	■	■
9790076	Tarkóvédő, sárga	■	■	■	■	■	■
9790086	Hűsítő tarkóvédő	■	■	■	■	■	■
9790047	Sisakkerettartó, uvex 9790	■	■	■	■	-	-
9790048	Lencse, uvex 9790	■	■	■	■	-	-
2600201	uvex K1H	■	■	■	■	■	■
2600202	uvex K2H	■	■	■	■	■	■

■ standard módon a szállítási terjedelem részét képezi

■ kompatibilis

- nem kompatibilis



Fejvédelem – az egységes vállalati arculat jegyében

Egyedi fejvédelem

A munkatársak egységes vállalati arculatnak megfelelő felszereléssel való ellátása érdekében az uvex lehetőséget biztosít az összes uvex sisak és ütészédő sapka igény szerinti testre szabására.

Az ezzel kapcsolatos ajánlatkéréseket az uvex szolgáltatóközpontjának munkatársai készséggel fogadják. **Tel.: +36 30 477 3135 • E-mail: e.boros@uvex.de**

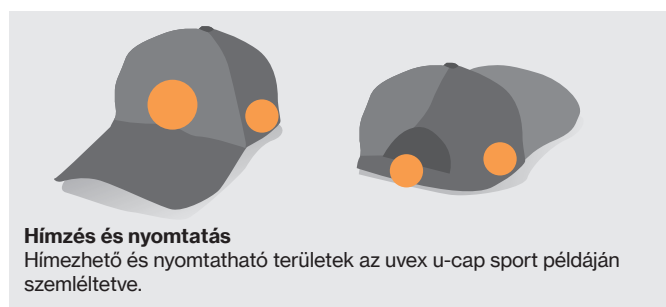

A sisak egyedivé tétele	uvex pheos, uvex airwing, uvex super boss, uvex thermo boss	uvex pheos alpine
Speciális szín	300 darab fölött felár megfizetése mellett 600 darab fölött költségsemlen	600 darab fölött költségsemlen
új változat:		
– meglevő szín, villanyszerelő vagy vegyész változatban	300 darab fölött	
– meglevő szín, rövidebb karimával	100 darab fölött	
– meglevő sisak, más fejkosár, állszíjjal	25 darab fölött	
Díszítés: nyomtatás, matrica, fényvisszaverő szett	25 darab fölött utánrendelhető mennyiség: 25 darab	

Ütészédő sapkák egyedivé tétele	
Speciális szín	1 000 darab fölött
új változat:	
– meglevő színnel	600 darab fölött
Díszítés: hímzés, nyomtatás	25 darab fölött

Kérjük, vegye figyelembe a keretfeltételeket:

- minimálisan rendelhető mennyiség: 25 sapka
- utánrendelhető mennyiség: 25 darab
- a hímzéshez használt színek száma: max. 14
- textilsapka speciális színben: 1000 darab fölött
- sablonnak egy vektorfájl (.eps, .ai) és képfájl (.jpg, .pdf) megléte szükséges

Mennyire legyen egyéni?

Szívesen adunk személyes tanácsot a fejtédőink egyéni kialakításaival kapcsolatos technikai lehetőségekről.

uvex u-cap sport

Biztonságos fejtámasz sportos kivitelben

Megbízható védelmet nyújt, és jól is néz ki: az uvex u-cap sport egy az EN 812 szabványnak megfelelő, innovatív ütészédő sapka, sportos baseballsapka dizájnnal. A biztonságról és az optimális kényelemről az ergonomikus kialakítású, kemény héj és a beépített rezgéscsillapító elemek gondoskodnak. A csapat egységes megjelenése érdekében textilsapkaként is elérhető, a védősapkát kötelezően nem viselő munkatársak számára.



Beépített rezgéscsillapító elemek méhsejtmintával

Az EN 812 szerinti komplett védelmi funkciót egy speciális fejlesztésű, méhsejtmintás tartószerkezet és a beépített rezgéscsillapító elemek biztosítják.



Rugalmaságot nyújtó Armadillo-dizájn

Az Armadillo-dizájn plusz rugalmasságot ad, és ergonomikusan idomul a különböző fejformákhoz és -méretekhez. A bővebb fülkivágás javítja a fültokos halálvédők alkalmazását.



Fokozatmentes beállítás

Az elfordítható tépőzárral az uvex u-cap sport gyorsan és egyszerűen rögzíthető a fejre.



uvex u-cap sport LED-es fejlámpa, mágneses rögzítéssel

- egyszerű kezelés: A mágneses rögzítővel egyszerűen felszerelhető az uvex u-cap sport sapkára, majd ugyanolyan könnyen le is választható arról
- az optimális megvilágítás érdekében a lámpa a csukló segítségével tetszőleges pozícióba állítható
- több különböző világítási fokozatba kapcsolható

uvex u-cap sport

Változatok széles köre – változatos alkalmazási lehetőségek



9794400 9794443
9794401 9794423
9794402 9794425



9794409 9794442
9794403 9794422
9794404 9794424



9794110



9794415



9794111

uvex u-cap sport LED-es lámpa minden u-cap sport sapkához
A változatok a 119. oldalon találhatóak.

uvex u-cap sport

uvex u-cap sport						
Cikkszám	9794409	9794403	9794404	9794442	9794422	9794424
Kivitel	rövid karimával (4 cm), kemény ABS-héj, pamut textilsapka			rövid karimával (4 cm) és hálós szövetből készült fejkosárral, kemény ABS-héj, pamut textilsapka		
Szabvány	EN 812	EN 812	EN 812	EN 812	EN 812	EN 812
Szín	fekete	fekete	fekete	fekete	fekete	fekete
Méret	52 – 54 cm	55 – 59 cm	60 – 63 cm	52 – 54 cm	55 – 59 cm	60 – 63 cm
Rendelési egység	DB	DB	DB	DB	DB	DB
Gyűjtőcsomagolás	60 darabot tartalmazó karton	60 darabot tartalmazó karton	60 darabot tartalmazó karton	60 darabot tartalmazó karton	60 darabot tartalmazó karton	60 darabot tartalmazó karton
Cikkszám	9794400	9794401	9794402	9794443	9794423	9794425
Kivitel	hosszú karimával (7 cm), kemény ABS-héj, pamut textilsapka			hosszú karimával (7 cm) és hálós szövetből készülő fejkosárral, kemény ABS-héj, pamut textilsapka		
Szabvány	EN 812	EN 812	EN 812	EN 812	EN 812	EN 812
Szín	fekete	fekete	fekete	fekete	fekete	fekete
Méret	52 – 54 cm	55 – 59 cm	60 – 63 cm	52 – 54 cm	55 – 59 cm	60 – 63 cm
Rendelési egység	DB	DB	DB	DB	DB	DB
Gyűjtőcsomagolás	60 darabot tartalmazó karton	60 darabot tartalmazó karton	60 darabot tartalmazó karton	60 darabot tartalmazó karton	60 darabot tartalmazó karton	60 darabot tartalmazó karton

uvex u-cap sport fejkosár

uvex u-cap sport fejkosár	
Cikkszám	9794415
Kivitel	puha, kényelmes hálószövetes fejkosár az uvex u-cap sport ütészédelő sapkák még kényelmesebb viseléséért
Szabvány	EN 812
Szín	fekete
Méret	egy méret
Rendelési egység	DB
Gyűjtőcsomagolás	60 darabot tartalmazó karton

Baseballsapka

Baseballsapka		
Cikkszám	9794110	9794111
Kivitel	hosszú karimával (7 cm), keményhéj-elem nélkül	rövid karimával (4 cm), keményhéj-elem nélkül
Szín	fekete	fekete
Méret	55 – 63 cm	55 – 63 cm
Rendelési egység	DB	DB
Gyűjtőcsomagolás	60 darabot tartalmazó karton	60 darabot tartalmazó karton

uvex u-cap

uvex u-cap sport · uvex u-cap sport vent · uvex u-cap sport hi-viz



9794407
9794408



9794430
9794420
9794421

9794444
9794416
9794417



9794480
9794481
9794482



9794490
9794491
9794492



uvex u-cap sport LED-es lámpa minden u-cap sport sapkához
A változatok a 119. oldalon találhatóak.

uvex u-cap sport

uvex u-cap sport	
Cikkszám	9794407 9794408
Kivitel	hosszú karimával (7 cm), kemény ABS-héj, pamut textilsapka
Szabvány	EN 812 EN 812
Szín	tengerészkék tengerészkék
Méret	55 – 59 cm 60 – 63 cm
Rendelési egység	DB DB
Gyűjtőcsomagolás	60 darabot tartalmazó karton 60 darabot tartalmazó karton

uvex u-cap sport vent

uvex u-cap sport vent		
Cikkszám	9794430 9794420 9794421	
Kivitel	rövid karimával (4 cm), kemény ABS-héj, pamutból és hálós szövetből készült textilsapka	
Szabvány	EN 812 EN 812 EN 812	
Szín	fekete fekete fekete	
Méret	52 – 54 cm 55 – 59 cm 60 – 63 cm	
Rendelési egység	DB DB DB	
Gyűjtőcsomagolás	60 darabot tartalmazó karton 60 darabot tartalmazó karton 60 darabot tartalmazó karton	

Cikkszám	9794444 9794416 9794417
Kivitel	rövid karimával (4 cm) és hálós szövetből készült fejkosárral, kemény ABS-héj, pamutból és hálós szövetből készült textilsapka
Szabvány	EN 812 EN 812 EN 812
Szín	fekete fekete fekete
Méret	52 – 54 cm 55 – 59 cm 60 – 63 cm
Rendelési egység	DB DB DB
Gyűjtőcsomagolás	60 darabot tartalmazó karton 60 darabot tartalmazó karton 60 darabot tartalmazó karton

uvex u-cap sport hi-viz

uvex u-cap sport hi-viz						
Cikkszám	9794482 9794480 9794481 9794492 9794490 9794491					
Kivitel	rövid karimával (4 cm), kemény ABS-héj, neonszínű pamut textilsapka, az EN 471 szabvány követelményeinek megfelelően jobb láthatóságot és nagyobb biztonságot nyújt a viselőjének					
Szabvány	EN 812 EN 812 EN 812 EN 812 EN 812 EN 812					
Szín	neonsárga neonsárga neonsárga neonnarancssárga neonnarancssárga neonnarancssárga					
Méret	52 – 54 cm 55 – 59 cm 60 – 63 cm 52 – 54 cm 55 – 59 cm 60 – 63 cm					
Rendelési egység	DB DB DB DB DB DB					
Gyűjtőcsomagolás	60 darabot tartalmazó karton 60 darabot tartalmazó karton 60 darabot tartalmazó karton 60 darabot tartalmazó karton 60 darabot tartalmazó karton 60 darabot tartalmazó karton					

Védősisakok

Gyors áttekintés

Cikkszám	Megnevezés	Leírás	Szín	Oldal
9050517	Tartozékok	Tartalékklencse, CA, nem párosodó	színtelen	129/132
9060017	Tartozékok	Tartalékklencse, CA	színtelen	132
9301544	uvex ultravision	Kosárszemüveg sisaktartóval	átlátszó szürke	132
9302510	uvex ultrasonic	Kosárszemüveg sisaktartóval	kék, szürke	132
9705014	Tartozékok	Arcvédő karima, CA	színtelen	132
9706514	Tartozékok	Arcvédő karima, CA, nem párosodó	színtelen	132
9707014	Tartozékok	Arcvédő karima, CA	színtelen	132
9708514	Tartozékok	Arcvédő karima, CA, nem párosodó	színtelen	132
9723017	Tartozékok	Tartalékklencse, PC	színtelen	129
9725514	Tartozékok	Arcvédő, CA	színtelen	129
9726014	Tartozékok	Arcvédő, PC	színtelen	129
9750020	uvex super boss	Védősisak	fehér	114
9750120	uvex super boss	Védősisak	sárga	114
9750520	uvex super boss	Védősisak	kék	114
9754000	uvex thermo boss	Védősisak	fehér	115
9754100	uvex thermo boss	Védősisak	sárga	115
9754300	uvex thermo boss	Védősisak	piros	115
9760000	Tartozékok	Fejkosár, hagyományos		117
9760001	Tartozékok	gyorsbeállítós fejkosár		117
9760005	Tartozékok	Izzadságfelfogó fejpánt, műbőr		117
9760007	Tartozékok	Izzadságfelfogó fejpánt, szövet/habanyag		117
9760009	Tartozékok	Izzadságfelfogó fejpánt pheos, ABS		111/117
9760011	Tartozékok	Fejkosár – uvex pheos alpine		117
9760012	Tartozékok	Fejkosár – uvex pheos E-WR		117
9760106	Tartozékok	Tartalék fejkosár, pheos ABS		111
9760107	Tartozékok	Fejkosár – faceguard		131
9760108	Tartozékok	Izzadságfelfogó fejpánt – fejkosár		131
9762020	uvex airwing B	Védősisak	fehér	114
9762021	uvex airwing B-S	Védősisak	fehér	115
9762030	uvex airwing B-WR	Védősisak	fehér	114
9762031	uvex airwing B-S-WR	Védősisak	fehér	115
9762120	uvex airwing B	Védősisak	sárga	114
9762121	uvex airwing B-S	Védősisak	sárga	115
9762130	uvex airwing B-WR	Védősisak	sárga	114
9762131	uvex airwing B-S-WR	Védősisak	sárga	115
9762220	uvex airwing B	Védősisak	narancssárga	114
9762221	uvex airwing B-S	Védősisak	narancssárga	115
9762230	uvex airwing B-WR	Védősisak	narancssárga	114
9762231	uvex airwing B-S-WR	Védősisak	narancssárga	115
9762320	uvex airwing B	Védősisak	piros	114
9762321	uvex airwing B-S	Védősisak	piros	115
9762330	uvex airwing B-WR	Védősisak	piros	114
9762331	uvex airwing B-S-WR	Védősisak	piros	115
9762420	uvex airwing B	Védősisak	zöld	114
9762421	uvex airwing B-S	Védősisak	zöld	115
9762430	uvex airwing B-WR	Védősisak	zöld	114
9762431	uvex airwing B-S-WR	Védősisak	zöld	115
9762520	uvex airwing B	Védősisak	kék	114
9762521	uvex airwing B-S	Védősisak	kék	115
9762530	uvex airwing B-WR	Védősisak	kék	114
9762531	uvex airwing B-S-WR	Védősisak	kék	115
9762920	uvex airwing B	Védősisak	fekete	114
9770020	uvex pheos E	Védősisak	fehér	108
9770026	uvex pheos E	Védősisak fényvisszaverő matricával	fehér	109
9770030	uvex pheos E-WR	Védősisak	fehér	108
9770031	uvex pheos E-S-WR	Védősisak	fehér	108
9770036	uvex pheos E-WR	Védősisak fényvisszaverő matricával	fehér	109
9770120	uvex pheos E	Védősisak	sárga	108

Cikkszám	Megnevezés	Leírás	Szín	Oldal
9770126	uvex pheos E	Védősisak fényvisszaverő matricával	sárga	109
9770130	uvex pheos E-WR	Védősisak	sárga	108
9770131	uvex pheos E-S-WR	Védősisak	sárga	108
9770136	uvex pheos E-WR	Védősisak fényvisszaverő matricával	sárga	109
9770230	uvex pheos E-WR	Védősisak	narancssárga	108
9770231	uvex pheos E-S-WR	Védősisak	narancssárga	108
9770330	uvex pheos E-WR	Védősisak	piros	108
9770331	uvex pheos E-S-WR	Védősisak	piros	108
9770430	uvex pheos E-WR	Védősisak	zöld	108
9770431	uvex pheos E-S-WR	Védősisak	zöld	108
9770530	uvex pheos E-WR	Védősisak	kék	108
9770531	uvex pheos E-S-WR	Védősisak	kék	108
9770830	uvex pheos E-WR	Védősisak	sötétszürke	108
9770832	uvex pheos E-S-WR	Védősisak	sötétszürke	108
9770931	uvex pheos E-S-WR	Védősisak	fekete	108
9772001	Tartozékok	IES fejkosár		117
9772002	Tartozékok	Szemüvegcsiptető		118
9772020	uvex pheos B	Védősisak	fehér	107
9772026	uvex pheos B	Védősisak fényvisszaverő matricával	fehér	109
9772030	uvex pheos B-WR	Védősisak	fehér	107
9772031	uvex pheos B-S-WR	Védősisak	fehér	107
9772035	uvex pheos B-WR	Védősisak fényvisszaverő matricával	fehér	109
9772038	uvex pheos B-S-WR	Védősisak fényvisszaverő matricával	fehér	109
9772040	uvex pheos IES	Védősisak	fehér	106
9772071	uvex pheos ABS B-S-WR	Védősisak	fehér	111
9772120	uvex pheos B	Védősisak	sárga	107
9772126	uvex pheos B	Védősisak fényvisszaverő matricával	sárga	109
9772130	uvex pheos B-WR	Védősisak	sárga	107
9772131	uvex pheos B-S-WR	Védősisak	sárga	107
9772137	uvex pheos B-S-WR	Védősisak fényvisszaverő matricával	sárga	109
9772138	uvex pheos B-WR	Védősisak fényvisszaverő matricával	sárga	109
9772140	uvex pheos IES	Védősisak	sárga	106
9772171	uvex pheos ABS B-S-WR	Védősisak	sárga	111
9772220	uvex pheos B	Védősisak	narancssárga	107
9772226	uvex pheos B	Védősisak fényvisszaverő matricával	narancssárga	109
9772230	uvex pheos B-WR	Védősisak	narancssárga	107
9772236	uvex pheos B-WR	Védősisak fényvisszaverő matricával	narancssárga	109
9772240	uvex pheos IES	Védősisak	narancssárga	106
9772271	uvex pheos ABS B-S-WR	Védősisak	narancssárga	111
9772320	uvex pheos B	Védősisak	piros	107
9772326	uvex pheos B	Védősisak fényvisszaverő matricával	piros	109
9772330	uvex pheos B-WR	Védősisak	piros	107
9772332	uvex pheos B-S-WR	Védősisak	piros	107
9772340	uvex pheos IES	Védősisak	piros	106
9772371	uvex pheos ABS B-S-WR	Védősisak	piros	111
9772430	uvex pheos B-WR	Védősisak	zöld	107
9772520	uvex pheos B	Védősisak	kék	107
9772526	uvex pheos B	Védősisak fényvisszaverő matricával	piros	109
9772530	uvex pheos B-WR	Védősisak	kék	107
9772531	uvex pheos B-S-WR	Védősisak	kék	107
9772537	uvex pheos B-S-WR	Védősisak fényvisszaverő matricával	kék	109
9772538	uvex pheos B-WR	Védősisak fényvisszaverő matricával	kék	109
9772540	uvex pheos IES	Védősisak	kék	106
9772832	uvex pheos B-S-WR	Védősisak	sötétszürke	107
9772920	uvex pheos B	Védősisak	fekete	107
9772926	uvex pheos B	Védősisak fényvisszaverő matricával	fekete	109



Védősisakok

Gyors áttekintés

Cikkszám	Megnevezés	Leírás	Szín	Oldal
9772930	uvex pheos B-WR	Védősisak	fekete	107
9772932	uvex pheos B-S-WR	Védősisak	fekete	107
9772936	uvex pheos B-WR	Védősisak fényviszaverő matricával	fekete	109
9773050	uvex pheos alpine	Védősisak	fehér	113
9773150	uvex pheos alpine	Védősisak	sárga	113
9773250	uvex pheos alpine	Védősisak	narancssárga	113
9773350	uvex pheos alpine	Védősisak	piros	113
9773450	uvex pheos alpine	Védősisak	zöld	113
9773550	uvex pheos alpine	Védősisak	kék	113
9773950	uvex pheos alpine	Védősisak	fekete	113
9774236	uvex pheos forestry		sárga	111
9774237	uvex pheos forestry		narancssárga	111
9774238	uvex pheos forestry		piros	111
9780001	Tartozékok	gyorsbeállítós fejkosár		117
9780020	uvex 9780 antisztatikus	Védősisak	fehér	109
9780030	uvex 9780 antisztatikus-WR	Védősisak	fehér	109
9780550	uvex 9780 antisztatikus-WR	Védősisak	égkék	109
9790000	Tartozékok	Fejkosár		117
9790004	Tartozékok	Izzadságfelfogó fejpánt, bőr		117
9790005	Tartozékok	Bőrállszi		118
9790006	Tartozékok	Papírsapka	fehér	116
9790007	Tartozékok	Négy pontos állszi		118
9790010	Tartozékok	Téli sapka	tengerész kék	116
9790012	Tartozékok	Téli sapka	tengerész kék	116
9790015	Tartozékok	Téli sapka	fekete	116
9790016	Tartozékok	Téli sapka	fekete	116
9790018	uvex pheos reflex set M	erősen fényviszaverő matricakészlet		109
9790021	Tartozékok	Négy pontos állszi		111/118
9790022	Tartozékok	Szemüvegcspítő/állszi		118
9790023	Tartozékok	Ceruzatartó		118
9790029	Tartozékok	LED-es fejlámpa KS-6001-DUO		119
9790035	Tartozékok	Bőrállszi		118
9790047	Tartozékok	Sisak tartó keret	fekete	129
9790048	Tartozékok	Arcvédő, PC	szintelen	129
9790062	Tartozékok	LED-es fejlámpa, pheos Lights		119
9790063	Tartozékok	LED-es fejlámpa, pheos Lights EX		119
9790064	Tartozékok	LED-es fejlámpa, u-cap sport		119
9790065	Tartozékok	Téli sapka	neonsárga	116
9790066	Tartozékok	Símaszk	fekete	116
9790067	Tartozékok	Arcvédő adapter	fekete	128
9790068	Tartozékok	Téli sapka	neon narancs-sárga	116
9790069	Tartozékok	Sisak adapter u-cap sport LED-es fejlámpához		119
9790071	Tartozékok	Sisak tartó tásk		118
9790074	Tartozékok	Napfény és eső elleni védelem		128
9790075	Tartozékok	Tarkóvédő	narancssárga	116
9790076	Tartozékok	Tarkóvédő	sárga	116
9790077	Tartozékok	Sisaknyílás lezáró készlet		118
9790078	Tartozékok	Sisak adapter, mágneses		128
9790086	Tartozékok	Hűsítő tarkóvédő		116
9790106	Tartozékok	Névjegykártyatartó		118
9790146	Tartozékok	Jelzősíp		111
9790210	Tartozékok	Tartalék arcvédő, fém		111
9790211	uvex pheos faceguard	uvex pheos faceguard arcvédelmi rendszer		131
9790212	uvex pheos faceguard	uvex pheos faceguard arcvédelmi rendszer hallásvédelemmel		131
9790213	Tartozékok	V3air rechargeable		120

Cikkszám	Megnevezés	Leírás	Szín	Oldal
9790214	Tartozékok	Univerzális szilikonpánt		120
9794110	Baseballsapka	hosszú karimával, 55 – 63 cm-es méret	fekete	137
9794111	Baseballsapka	rövid karimával, 55 – 63 cm-es méret	fekete	137
9794400	uvex u-cap sport	Ütésvédő sapka, 52 – 54 cm-es méret	fekete	137
9794401	uvex u-cap sport	Ütésvédő sapka, 55 – 59 cm-es méret	fekete	137
9794402	uvex u-cap sport	Ütésvédő sapka, 60 – 63 cm-es méret	fekete	137
9794403	uvex u-cap sport	Ütésvédő sapka, 55 – 59 cm-es méret	fekete	137
9794404	uvex u-cap sport	Ütésvédő sapka, 60 – 63 cm-es méret	fekete	137
9794407	uvex u-cap sport	Ütésvédő sapka, 55 – 59 cm-es méret	tengerész kék	138
9794408	uvex u-cap sport	Ütésvédő sapka, 60 – 63 cm-es méret	tengerész kék	138
9794409	uvex u-cap sport	Ütésvédő sapka, 52 – 54 cm-es méret	fekete	137
9794415	uvex u-cap sport	Fejkosár	fekete	137
9794416	uvex u-cap sport vent	Ütésvédő sapka, 55 – 59 cm-es méret	fekete	138
9794417	uvex u-cap sport vent	Ütésvédő sapka, 60 – 63 cm-es méret	fekete	138
9794420	uvex u-cap sport vent	Ütésvédő sapka, 55 – 59 cm-es méret	fekete	138
9794421	uvex u-cap sport vent	Ütésvédő sapka, 60 – 63 cm-es méret	fekete	138
9794422	uvex u-cap sport	Ütésvédő sapka, 55 – 59 cm-es méret	fekete	137
9794423	uvex u-cap sport	Ütésvédő sapka, 55 – 59 cm-es méret	fekete	137
9794424	uvex u-cap sport	Ütésvédő sapka, 60 – 63 cm-es méret	fekete	137
9794425	uvex u-cap sport	Ütésvédő sapka, 60 – 63 cm-es méret	fekete	137
9794430	uvex u-cap sport vent	Ütésvédő sapka, 52 – 54 cm-es méret	fekete	138
9794442	uvex u-cap sport	Ütésvédő sapka, 52 – 54 cm-es méret	fekete	137
9794443	uvex u-cap sport	Ütésvédő sapka, 52 – 54 cm-es méret	fekete	137
9794444	uvex u-cap sport vent	Ütésvédő sapka, 52 – 54 cm-es méret	fekete	138
9794480	uvex u-cap sport hi-viz	Ütésvédő sapka, 55 – 59 cm-es méret	neonsárga	138
9794481	uvex u-cap sport hi-viz	Ütésvédő sapka, 60 – 63 cm-es méret	neonsárga	138
9794482	uvex u-cap sport hi-viz	Ütésvédő sapka, 52 – 54 cm-es méret	neonsárga	138
9794490	uvex u-cap sport hi-viz	Ütésvédő sapka, 55 – 59 cm-es méret	neon narancs-sárga	138
9794491	uvex u-cap sport hi-viz	Ütésvédő sapka, 60 – 63 cm-es méret	neon narancs-sárga	138
9794492	uvex u-cap sport hi-viz	Ütésvédő sapka, 52 – 54 cm-es méret	neon narancs-sárga	138
9906002	Tartozékok	uvex pheos arcvédő, PC	szintelen	126
9906003	Tartozékok	uvex pheos mágneses arcvédő, PC	szintelen	126
9906005	Tartozékok	uvex pheos SLB 1 arcvédő, PC	szintelen	126
9906006	Tartozékok	uvex pheos SLB 1 mágneses arcvédő, PC	szintelen	126
9906007	Tartozékok	uvex pheos SLB 2 arcvédő, PC	kék	126
9906008	Tartozékok	uvex pheos SLB 2 mágneses arcvédő, PC	kék	126
9906012	Tartozékok	Tartalékklencse, pheos arcvédő	szintelen	126
9906013	Tartozékok	Tartalékklencse, pheos SLB 1 arcvédő	szintelen	126/131
9906017	Tartozékok	Tartalékklencse, pheos SLB 2 arcvédő	kék	126
9924010	Tartozékok	Adapter	fekete	129
9954362	Tartozékok	Textiltáska arcvédőkhöz		128



uvex

Légzésvédelem

EN149:2001+A1:2009

Légzésvédők – Részecskeszűrő félálarcok

Az összes uvex légzésvédő álarcot az **EN 149 szabványnak** megfelelően bevizsgálták és engedélyezték. A szabvány a légzésvédő álarccal szemben támasztott különféle követelményeket határozza meg azzal a céllal, hogy a lehető legnagyobb védelmet és kényelmet nyújtsa a felhasználónak.

Az EN149 alapján végzett legfontosabb vizsgálatok:

- a be- és kilégzési ellenállás mérése
- a kilégzőszelep ellenőrzése
- szemrevételezés (jelölés, használati útmutató)
- a szűrési teljesítmény (védelmi osztály) meghatározása
- opcionális: a dolomitporos teszt elvégzése

A légzésvédelmi szabványokról és irányelvekről itt talál részletes információt:

<https://ures.uvex.de>



A szabvány a szűrési teljesítmény és a szivárgás alapján három védelmi osztályba sorolja a légzésvédő álarccokat:

FFP 1

Az FFP1 osztályú légzésvédő álarccok legalább **80%-os** szűrési kapacitással rendelkeznek, és a mindenkori határérték (OEL*) legfeljebb négyszeresét szűrik ki. Az álarccok olyan részecskék szűrésére alkalmasak, amelyek nem toxikusak, és nincs fibrogén hatásuk.

FFP 2

Egészségkárosító, illetve enyhén mérgező részecskék, porok és ködök esetén FFP2 osztályú légzésvédő álarccok használata javasolt. Szűrési kapacitásuk legalább **94%**, és a mindenkori határérték (OEL*) akár tízszereséig használhatók.

FFP 3

A legalább **99%-os** szűrési teljesítményű FFP3 osztályú álarccok a legmagasabb védelmi kategóriát képviselik. A mindenkori határérték (OEL*) akár 30-szorosát tudják kiszűrni, és megfelelő védelmet nyújtanak mérgező részecskékkel, porokkal és ködökkel szemben.



Annak érdekében, hogy az első pillantásra felismerhető legyen az adott védelmi fokozat, az összes uvex FFP1 álarcot **kék**, az FFP2 osztályú modelleket **narancssárga**, az FFP3 osztályú álarccokat pedig **fekete** színnel jelöltük meg.



A standard vizsgálatokon kívül minden uvex légzésvédő álarcnak meg kell felelnie a dolomitporos vizsgálat kiégésítő követelményének, így megkapja a D jelölést. Az uvex légzésvédő termékek erős porkoncentráció, illetve hosszabb használat esetén is a legjobb lélegzési képességet nyújtják.

Az uvex légzésvédő álarccok megfelelnek a jelenlegi uniós törvényi szabályozásnak. Az összes légzésvédő eszköz az egyéni védőeszközök III-as kategóriájába tartozik (magas kockázat).

*OEL = A munkahelyi kibocsátási határérték (occupational exposure limit, OEL) egy adott anyagnak az az átlagos koncentrációja a munkahely belélegezhető levegőjében, amelynél nem várható (krónikus vagy akut) egészségkárosodás, ha az illető munkahelyen az alkalmazottak a hét öt napján napi nyolc órát dolgoznak. Az OEL felváltja a maximális munkahelyi koncentrációt (threshold limit value, TLV), valamint a technikai hivatkozási koncentrációt – amíg azonban ezt a két értéket még nem lehet teljes mértékben figyelembe venni az OEL-ben, átmenetileg használhatók a munkahely veszélyességének megítéléséhez.

uvex silv-Air

Légzésvédelmi tanácsadó · Tisztítás

uvex Respiratory Expert System –
Az Ön online légzésvédelmi
tanácsadója!

Az innovációban élen járó vállalként szigorú követelményeket támasztunk termékeinkkel és szolgáltatásainkkal szemben. Az uvex Respiratory Expert System (ures) segítséget nyújt a megfelelő légzésvédő álarc kiválasztásában, és átfogó tájékoztatást nyújt a termékekről, a szabványokról, a funkciókról és a technológiákról.

Az elvégzendő munka vagy az alkalmazásra kerülő veszélyes anyag alapján kiválaszthatja a megfelelő álarcot az uvex termékínálatából. Minden termékhez részletes képek, valamint a terméket használat közben ábrázoló fotók tartoznak, és talál egy áttekintést az összes termékjellemzőről is. Emellett különböző dokumentumok (pl. termékadatlapok) és videók állnak a rendelkezésére.

Így az online légzésvédelmi tanácsadó gyors, de átfogó áttekintést nyújt termékeinkről, és tömören megválaszolja a légzésvédelem témájával kapcsolatos alapvető kérdéseket.

Tapasztalja meg a légzésvédelem új dimenzióját:

<https://ures.uvex.de>



uvex clear

- tisztító spray „R” betűvel jelölt légzésvédő álarcok tisztításához



8701011

uvex clear tisztító spray

Cikkszám 8701011

Rendelési egység 1 darab

Tartalom 360 ml

Az uvex légzésvédelmi navigátor

A leggyorsabb út a megfelelő légzésvédelemhez

A megfelelő légzésvédő eszközök kiválasztása létfontosságú az eszköz viselőjének védelme szempontjából, és nagy odafigyelést igényel. A megfelelő szűrést biztosító légzésvédő álarc kiválasztásához feltétlenül ügyeljen az alábbi pontokra:



- Meg kell állapítani, illetve ismerni kell a veszélyes anyag típusát, állapotát és koncentrációját (ügyeljen a CAS-számra és az OEL-re). A mérést elvégezheti pl. a munkáltató felelősségbiztosítási szervezete. A kiválasztott tevékenységekre vonatkozó minimális követelményeket iránymutatóképpen a következő oldalon találja.
- A szükséges védelmi fokozat (FFP1, FFP2 vagy FFP3) megállapítása után az alábbi táblázat alapján kiválasztható a munkavégzési körülményeknek megfelelő légzésvédő-modell.
- Elegendő oxigénnek kell lennie a környezeti levegőben. Kérjük, tartsa be a törvényi előírásokat. Németországban min. 17 térfogatszázalék az előírás.
- Amennyiben további egyéni védőfelszerelésekre van szükség, ezeket össze kell hangolni egymással. Az uvex légzésvédő álarcok különösen jól kombinálhatók uvex védőszemüvegekkel – a 147. oldalon talál egy kiválasztási sűgőt.
- A légzésvédő eszközök nem alkalmasak szakállt vagy oldalszakállt viselő személyek vagy a tömítési vonalak környékén mély hegekkel rendelkező személyek számára, mivel így nem biztosítható a tömítés ideális illeszkedése. Ha egyéni megoldásra van szüksége, vegye fel a kapcsolatot a biztonságért felelős megbízottal.
- Az „NR“-jelölésű álarcokat legfeljebb 8 órán keresztül javasolt használni. Az „R” betűvel jelölt álarcok legfeljebb 24 órán keresztül használhatók, azonban minden egyes használat után meg kell tisztítani azokat. Ha a légzési ellenállás érezhetően megnő, az álarcot hamarabb ki kell cserélni.
- Ha a munkahelyhez gázsűrővel ellátott félálarc szükséges, az uvex légzésvédő modelljei nem biztosítanak elégséges védelmet.

Kiválasztás

Rövid ideig tartó használat vagy könnyű tevékenységek normál környezeti hőmérséklet mellett		
Védelmi fokozat	Összehajtható álarc (szeleppel vagy szelep nélkül)	Csésze alakú álarc (szeleppel vagy szelep nélkül)
FFP1	3100, 3110, 8103, 8113, 5100, 5100+, 5110, 5110+	2100, 2110, 7100, 7110
FFP2	3200, 3210, 8203, 8213, 5200, 5200+, 5210, 5210+	2200, 2210, 7200, 7210, 7212
FFP3	3310, 8313, 5310, 5310+	2310, 2312, 7310
Hosszú ideig tartó használat vagy nehéz, megerőltető tevékenységek megnövekedett környezeti hőmérséklet mellett		
Védelmi fokozat	Összehajtható álarc (szeleppel)	Csésze alakú álarc (szeleppel)
FFP1	3110, 8113, 5110, 5110+	2110, 7110
FFP2	3210, 8213, 5210, 5210+	2210, 7210, 7212, 7233, 7232
FFP3	3310, 8313, 5310, 5310+	2310, 2312, 7310, 7333, 7330, 7312, 7317
Aktív szénréteggel a kellemetlen szagok ellen		
Védelmi fokozat	Összehajtható álarc (szeleppel)	Csésze alakú álarc (szeleppel)
FFP1	–	–
FFP2	3220, 5220+	2220, 7220
FFP3	5320+	7320

► Az egyes kiválasztott alkalmazási területekre vonatkozó minimumkövetelményeket a 145. oldalon találja.

uvex silv-Air

Alkalmazási áttekintés



Tevékenység	Szennyező anyagok	Védelmi osztály		
		FFP1	FFP2	FFP3
Famegmunkálás				
Puhafa: Vágás és csiszolás	finom részecskék, fűrészpor		■	
Keményfa (tölgy, bükk, trópusi fák): Vágás és csiszolás	finom részecskék, fűrészpor			■
Festék kefézése/csiszolása	finom festékrészecskék		■	
Festék kefézése/csiszolása (krómtartalmú lakkok)	finom festékrészecskék			■
Vízben oldódó, réz-, króm- vagy arzéntartalmú festékek	finom festékköd			■
Építési és kiegészítő építőipari munkák				
Cementtel végzett munkák, vakolás, burkolás, tetőfedés	cement-/vakolat-/csempé-/téglapor		■	
Kőműves munkák: Vágás, fúrás, bontás			■	
Azbeszt: Rövid ideig tartó munkák	Szálak			■
Tetőszigetelés: Üveg- vagy ásványi szálak	por és szálak		■	
Símitómassza/Kitöltőanyag: Csiszolás	por		■	
Hegesztési munkák				
Acél és alumínium hegesztése	fém- és alumínium-oxid füstje			■
Keményforrasztás	füst			■
Fémmegmunkálás				
fém: fúrás, köszörülés, marás, sarokcsiszolás	fémpor		■	
Ötvözött acél/rozsdamentes acél: fúrás, köszörülés, marás, sarokcsiszolás	fémpor			■
Ártalmatlanítás / tisztítási munkálatok				
Szemét szétválasztása és elszállítása	por, gomba		■	
Egészségügyi hulladék ártalmatlanítása	baktériumok, spórák			■
Padlóseprés	por (nem toxikus)	■		
Radioaktívan szennyezett porok	por			■
Mezőgazdaság				
Járványos állatbetegségek / Beteg állatok kezelése	baktériumok, vírusok			■
Gombaspórákkal történő munkavégzés	spórák			■
Szénával, gabonával és liszttel történő munkavégzés	por	■		
Gyógyászat/ápolás/egészség				
Allergének, pollenek, háztartási por, állatszőr	por, részecskék, spórák		■	
Baktériumok, vírusok, fertőzések, legionella baktériumok	baktériumok, vírusok			■



▶ A megadott szűrési osztályok a minimális követelményeket jelentik, és iránymutatásul szolgálnak. A felhasználó köteles használat előtt ellenőrizni, hogy a légzésvédő eszköz megfelel-e a követelményeknek a veszélyes anyag és a koncentráció szempontjából!

Tökéletes illeszkedés

Védelem egy kézből



Az uvex évek óta vezető szerepet tölt be az ipari munkavédelmi szemvédelem világpiacán. Erre a kompetenciára épít az uvex a csúcstechnológias uvex silv-Air légzésvédő álarcok fejlesztésekor.

A szemvédő, illetve a légzésvédő termék tökéletes kombinálása érdekében a termékfejlesztés e két területe szoros együttműködést folytat. A szem- és a légzésvédő eszközökre egyetlen egységként tekintenek, amely csak így nyújthat optimális védelmet.

Ennek az egyesített kompetenciának az eredménye az uvex silv-Air légzésvédő álarcok háromdimenziós kialakítása. Ennek köszönhetően a védőszemüveg optimálisan és stabilan illeszkedik: nem csúszik el, és nem billeg, a stabil tartás biztosítja a szem optimális védelmét. Az uvex előformázott és összehajtható álarcai különösen jól kombinálhatók az uvex védőszemüvegekkel.

Védelem egy kézből, amelyben nyugodtan megbízhat!



Optimalizált, háromdimenziós kialakítású orrforma a légzésvédő álarc és a védőszemüveg optimális kombinációja érdekében.

Tökéletes illeszkedés

Az uvex légzésvédő álarcok és az uvex védőszemüvegek kombinációs lehetőségei

Ezek az ajánlások tapasztalati értékeken alapulnak; javasoljuk, hogy minden esetben végezzenek viselési tesztet.

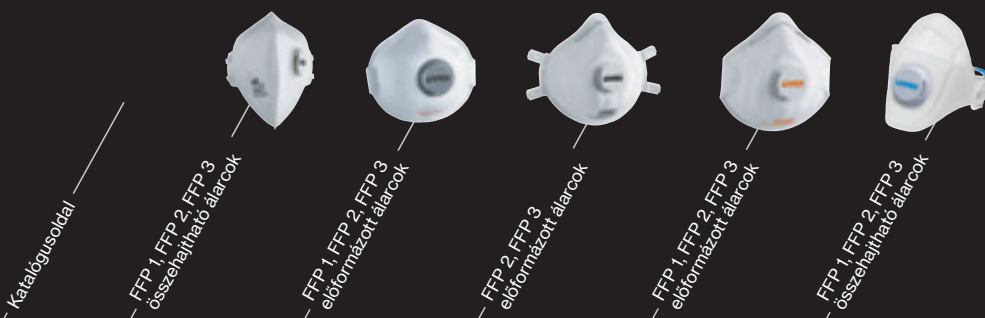

uvex silv-Air e	154 - 156		7212, 7233, 7312, 7317, 7333	7232, 7330		
uvex silv-Air p	157 - 160	8103, 8113, 8203, 8213, 8313	7100, 7110, 7200, 7210, 7220	7310, 7320		
uvex silv-Air c	161 - 165	3100, 3110, 3200, 3210, 3220, 3310		2310, 2312	2100, 2110, 2200, 2210, 2220	
uvex silv-Air premium	149 - 152					5100, 5100+, 5110, 5110+, 5200, 5200+, 5210, 5210+, 5220+, 5310, 5310+, 5320+
uvex i-3 uvex i-5	34/35 23	<input checked="" type="checkbox"/>	<input type="checkbox"/>	<input type="checkbox"/>	<input type="checkbox"/>	<input checked="" type="checkbox"/>
uvex pheos uvex sportstyle	31/32 29	<input checked="" type="checkbox"/>	<input checked="" type="checkbox"/>	<input type="checkbox"/>	<input checked="" type="checkbox"/>	<input checked="" type="checkbox"/>
uvex super fit uvex super g	39 38	<input checked="" type="checkbox"/>	<input checked="" type="checkbox"/>	<input type="checkbox"/>	<input type="checkbox"/>	<input checked="" type="checkbox"/>
uvex x-fit uvex x-fit pro	27 25	<input checked="" type="checkbox"/>	<input checked="" type="checkbox"/>	<input checked="" type="checkbox"/>	<input checked="" type="checkbox"/>	<input checked="" type="checkbox"/>
uvex i-vo	40	<input checked="" type="checkbox"/>	<input checked="" type="checkbox"/>	<input type="checkbox"/>	<input checked="" type="checkbox"/>	<input checked="" type="checkbox"/>
uvex i-works	36	<input checked="" type="checkbox"/>	<input type="checkbox"/>	<input type="checkbox"/>	<input type="checkbox"/>	<input checked="" type="checkbox"/>
uvex pheos cx2	30	<input checked="" type="checkbox"/>	<input type="checkbox"/>	<input type="checkbox"/>	<input type="checkbox"/>	<input checked="" type="checkbox"/>
uvex pheos cx2 sonic	50	<input checked="" type="checkbox"/>	<input checked="" type="checkbox"/>	<input checked="" type="checkbox"/>	<input checked="" type="checkbox"/>	<input checked="" type="checkbox"/>
uvex super OTG uvex super f OTG	46 47	<input checked="" type="checkbox"/>	<input checked="" type="checkbox"/>	<input checked="" type="checkbox"/>	<input checked="" type="checkbox"/>	<input checked="" type="checkbox"/>
uvex astrospec 2.0 uvex skyguard NT	37 43	<input checked="" type="checkbox"/>	<input type="checkbox"/>	<input type="checkbox"/>	<input checked="" type="checkbox"/>	<input checked="" type="checkbox"/>
uvex carbonvision uvex u-sonic	57 51	<input checked="" type="checkbox"/>	<input checked="" type="checkbox"/>	<input type="checkbox"/>	<input type="checkbox"/>	<input checked="" type="checkbox"/>
uvex ultrasonic uvex ultravision	53 54/55	<input checked="" type="checkbox"/>	<input checked="" type="checkbox"/>	<input checked="" type="checkbox"/>	<input checked="" type="checkbox"/>	<input checked="" type="checkbox"/>
uvex megasonic	49	<input checked="" type="checkbox"/>	<input type="checkbox"/>	<input type="checkbox"/>	<input checked="" type="checkbox"/>	<input checked="" type="checkbox"/>

kiválóan alkalmas

korlátozottan alkalmas



uvex silv-Air premium
Légzésvédő álarcok

uvex silv-Air premium					
FFP 1		FFP 2		FFP 3	
Összehajtható álarcok		Összehajtható álarcok		Összehajtható álarcok	
kis méretű változat	nagy méretű változat	kis méretű változat	nagy méretű változat	kis méretű változat	nagy méretű változat
					
5100 NR D	5100+ NR D	5200 NR D	5200+ NR D		
					
5110 NR D	5110+ NR D	5210 NR D	5210+ NR D	5310 NR D	5310+ NR D
					
			5220+ NR D aktívszénnel		5320+ NR D aktívszénnel

uvex silv-Air premium FFP1, FFP2 és FFP3 védelmi osztályú légzésvédő álcok



- optimális formájú kialakítás a kényelmes viselés és a stabil illeszkedés érdekében
- az optimális illeszkedés érdekében két méretben kapható
- tömítőperem (az FFP1 és az FFP2 esetében az orr környékén, az FFP3 esetében az orr és az áll környékén) és orrcsipesz a nagyobb kényelem és a tömítés megfelelő illeszkedése érdekében
- az egyesével csomagolt álcok megfelelnek a legszigorúbb higiéniai követelményeknek
- állítható textilfejpánt a fokozottabb védelemért és kényelemért
- opcionális: kilégzőszelep a meleg és a páratartalom csökkentése érdekében
- kaphatók a kellemetlen szagok ellen védelmet nyújtó FFP2 és FFP3 osztályú modellek is (5220+, 5320+)



A rugalmasan beállítható orrcsipesznek köszönhetően a tömítés különösen jól illeszkedik.



A tömítőperem kényelmes használatot és megbízható tömítési illeszkedést tesz lehetővé.



Az álcok egyesével vannak csomagolva, és megfelelnek a legszigorúbb higiéniai követelményeknek.

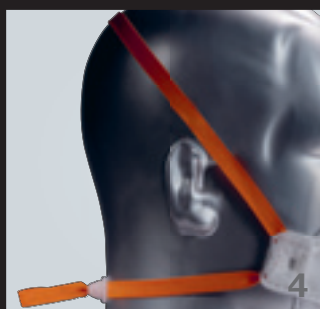

A rendkívül széles textilfejpánt gondoskodik az álc kényelmes és stabil illeszkedéséről.



Kilégzőszelep a meleg és a páratartalom csökkentése érdekében.

uvex silv-Air premium FFP 1 védelmi osztályú légzésvédő álarcok



8765100
8775100

uvex silv-Air 5100

- összehajtható részecskeszűrő álarc **kicsi vagy közepes arcformához**
- széles, körbefutó fejpánt az álarc kényelmes és stabil illeszkedéséért
- bedolgozott, rugalmasan beállítható orrcsipesz
- kényelmes tömítőperem az orr körül a tömítés megbízható illeszkedéséért



8765110
8775110

uvex silv-Air 5110

- összehajtható részecskeszűrő álarc **kicsi vagy közepes arcformához**
- széles, körbefutó fejpánt az álarc kényelmes és stabil illeszkedéséért
- kényelmes tömítőperem az orr körül a tömítés megbízható illeszkedéséért
- bedolgozott, rugalmasan beállítható orrcsipesz
- kilégzőszelep a meleg és a páratartalom csökkentése érdekében, valamint a légzési ellenállás érezhető csökkentéséhez

	uvex silv-Air 5100		uvex silv-Air 5110	
Cikkszám	8765100	8775100	8765110	8775110
Kivitel	FFP1 NR D összehajtható álarc, szelep nélkül – kis méretű változat		FFP1 NR D összehajtható álarc, szeleppel – kis méretű változat	
Szín	fehér		fehér	
Rendelési egység	30 darab	tasak	15 darab	tasak
Tartalom	30 darab, egyesével csomagolva, dobozban 3 darab, egyesével csomagolva, tasakban		15 darab, egyesével csomagolva, dobozban 3 darab, egyesével csomagolva, tasakban	



8765101
8775101

uvex silv-Air 5100+

- összehajtható részecskeszűrő álarc **nagy arcformához**
- széles, körbefutó fejpánt az álarc kényelmes és stabil illeszkedéséért
- bedolgozott, rugalmasan beállítható orrcsipesz
- kényelmes tömítőperem az orr körül a tömítés megbízható illeszkedéséért



8765111
8775111

uvex silv-Air 5110+

- összehajtható részecskeszűrő álarc **nagy arcformához**
- széles, körbefutó fejpánt az álarc kényelmes és stabil illeszkedéséért
- kényelmes tömítőperem az orr körül a tömítés megbízható illeszkedéséért
- bedolgozott, rugalmasan beállítható orrcsipesz
- kilégzőszelep a meleg és a páratartalom csökkentése érdekében, valamint a légzési ellenállás érezhető csökkentéséhez

	uvex silv-Air 5100+		uvex silv-Air 5110+	
Cikkszám	8765101	8775101	8765111	8775111
Kivitel	FFP1 NR D összehajtható álarc, szelep nélkül – nagy méretű változat		FFP1 NR D összehajtható álarc, szeleppel – nagy méretű változat	
Szín	fehér		fehér	
Rendelési egység	30 darab	tasak	15 darab	tasak
Tartalom	30 darab, egyesével csomagolva, dobozban 3 darab, egyesével csomagolva, tasakban		15 darab, egyesével csomagolva, dobozban 3 darab, egyesével csomagolva, tasakban	

uvex silv-Air premium FFP 2 védelmi osztályú légzésvédő álarcok



8765200
8775200



8765210
8775210

uvex silv-Air 5200

- összehajtható részecskeszűrő álarc **kicsi vagy közepes arcformához**
- széles, körbefutó fejpánt az álarc kényelmes és stabil illeszkedéséért
- bedolgozott, rugalmasan beállítható orrcsipesz
- kényelmes tömítőperem az orr körül a tömítés megbízható illeszkedéséért

uvex silv-Air 5210

- összehajtható részecskeszűrő álarc **kicsi vagy közepes arcformához**
- széles, körbefutó fejpánt az álarc kényelmes és stabil illeszkedéséért
- kényelmes tömítőperem az orr körül a tömítés megbízható illeszkedéséért
- bedolgozott, rugalmasan beállítható orrcsipesz
- kilégzőszelep a meleg és a páratartalom csökkentése érdekében, valamint a légzési ellenállás érezhető csökkentéséhez

	uvex silv-Air 5200		uvex silv-Air 5210	
Cikkszám	8765200	8775200	8765210	8775210
Kivitel	FFP2 NR D összehajtható álarc, szelep nélkül – kis méretű változat		FFP2 NR D összehajtható álarc, szeleppel – kis méretű változat	
Szín	fehér		fehér	
Rendelési egység	30 darab	tasak	15 darab	tasak
Tartalom	30 darab, egyesével csomagolva, dobozban 3 darab, egyesével csomagolva, tasakban		15 darab, egyesével csomagolva, dobozban 3 darab, egyesével csomagolva, tasakban	



8765201
8775201



8765211
8775211



8765221
8775221

uvex silv-Air 5200+

- összehajtható részecskeszűrő álarc **nagy arcformához**
- széles, körbefutó fejpánt az álarc kényelmes és stabil illeszkedéséért
- bedolgozott, rugalmasan beállítható orrcsipesz
- kényelmes tömítőperem az orr körül a tömítés megbízható illeszkedéséért

uvex silv-Air 5210+

- összehajtható részecskeszűrő álarc **nagy arcformához**
- széles, körbefutó fejpánt az álarc kényelmes és stabil illeszkedéséért
- kényelmes tömítőperem az orr körül a tömítés megbízható illeszkedéséért
- bedolgozott, rugalmasan beállítható orrcsipesz
- kilégzőszelep a meleg és a páratartalom csökkentése érdekében, valamint a légzési ellenállás érezhető csökkentéséhez

uvex silv-Air 5220+

- összehajtható részecskeszűrő álarc **nagy arcformához**
- széles, körbefutó fejpánt az álarc kényelmes és stabil illeszkedéséért
- kiegészítő aktív szén-szűrő a határérték alatti szagokkal, gázokkal és gőzökkel szemben
- kényelmes tömítőperem az orr körül a tömítés megbízható illeszkedéséért
- bedolgozott, rugalmasan beállítható orrcsipesz
- kilégzőszelep a meleg és a páratartalom csökkentése érdekében, valamint a légzési ellenállás érezhető csökkentéséhez

	uvex silv-Air 5200+		uvex silv-Air 5210+		uvex silv-Air 5220+	
Cikkszám	8765201	8775201	8765211	8775211	8765221	8775221
Kivitel	FFP2 NR D összehajtható álarc, szelep nélkül – nagy méretű változat		FFP2 NR D összehajtható álarc, szeleppel – nagy méretű változat		FFP2 NR D összehajtható álarc, szeleppel és aktív szén – nagy méretű változat	
Szín	fehér		fehér		szürke	
Rendelési egység	30 darab	tasak	15 darab	tasak	15 darab	tasak
Tartalom	30 darab, egyesével	3 darab, egyesével	15 darab, egyesével	3 darab, egyesével	15 darab, egyesével	3 darab, egyesével
	dobozba csomagolva	tasakba csomagolva	dobozba csomagolva	tasakba csomagolva	dobozba csomagolva	tasakba csomagolva

uvex silv-Air premium FFP 3 védelmi osztályú légzésvédő álarcok



8765310
8775310

uvex silv-Air 5310

- összehajtható részecskeszűrő álarc **kicsi vagy közepes arcformához**
- széles, körbefutó fejpánt az álarc kényelmes és stabil illeszkedéséért
- kényelmes tömítőperem az orr és az áll körül a tömítés megbízható illeszkedéséért
- bedolgozott, rugalmasan beállítható orrcsipesz
- kilégzőszelep a meleg és a páratartalom csökkentése érdekében, valamint a légzési ellenállás érezhető csökkentéséhez

uvex silv-Air 5310	
Cikkszám	8765310 8775310
Kivitel	FFP3 NR D összehajtható álarc, szeleppel – kis méretű változat
Szín	fehér
Rendelési egység	15 darab tasak
Tartalom	15 darab, egyesével csomagolva, dobozban 3 darab, egyesével csomagolva, tasakban



8765311
8775311

uvex silv-Air 5310+

- összehajtható részecskeszűrő álarc **nagy arcformához**
- széles, körbefutó fejpánt az álarc kényelmes és stabil illeszkedéséért
- kényelmes tömítőperem az orr és az áll körül a tömítés megbízható illeszkedéséért
- bedolgozott, rugalmasan beállítható orrcsipesz
- kilégzőszelep a meleg és a páratartalom csökkentése érdekében, valamint a légzési ellenállás érezhető csökkentéséhez

uvex silv-Air 5310+	
Cikkszám	8765311 8775311
Kivitel	FFP3 NR D összehajtható álarc, szeleppel – nagy méretű változat
Szín	fehér
Rendelési egység	15 darab tasak
Tartalom	15 darab, egyesével csomagolva, dobozban 3 darab, egyesével csomagolva, tasakban



8765321
8775321

uvex silv-Air 5320+













- összehajtható részecskeszűrő álarc **nagy arcformához**
- széles, körbefutó fejpánt az álarc kényelmes és stabil illeszkedéséért
- kiegészítő aktívzénszűrő a határérték alatti szagokkal, gázokkal és gőzökkel szemben
- kényelmes tömítőperem az orr és az áll körül a tömítés megbízható illeszkedéséért
- bedolgozott, rugalmasan beállítható orrcsipesz
- kilégzőszelep a meleg és a páratartalom csökkentése érdekében, valamint a légzési ellenállás érezhető csökkentéséhez

uvex silv-Air 5320+	
Cikkszám	8765321 8775321
Kivitel	FFP3 NR D összehajtható álarc, szeleppel és aktívzénnel – nagy méretű változat
Szín	szürke
Rendelési egység	15 darab tasak
Tartalom	15 darab, egyesével csomagolva, dobozban 3 darab, egyesével csomagolva, tasakban

uvex silv-Air e+p
Légzésvédő álarcok

uvex silv-Air e					
FFP 1		FFP 2		FFP 3	
		Előformázott álarcok		Előformázott álarcok	
					
		7212 NR D		7312 R D	7317 R D
					
		7232 R D	7233 R D	7333 R D	7330 R D



uvex silv-Air p					
FFP 1		FFP 2		FFP 3	
Összehajtható álarcok	Előformázott álarcok	Összehajtható álarcok	Előformázott álarcok	Összehajtható álarcok	Előformázott álarcok
					
8103 NR D	7100 NR D	8203 NR D	7200 NR D		
					
8113 NR D	7110 NR D	8213 NR D	7210 NR D	8313 NR D	7310 R D
					
			aktívszénnel 7220 NR D		aktívszénnel 7320 R D

uvex silv-Air e

Nagy teljesítményű, FFP2 és FFP3 osztályú légzésvédő álarcok

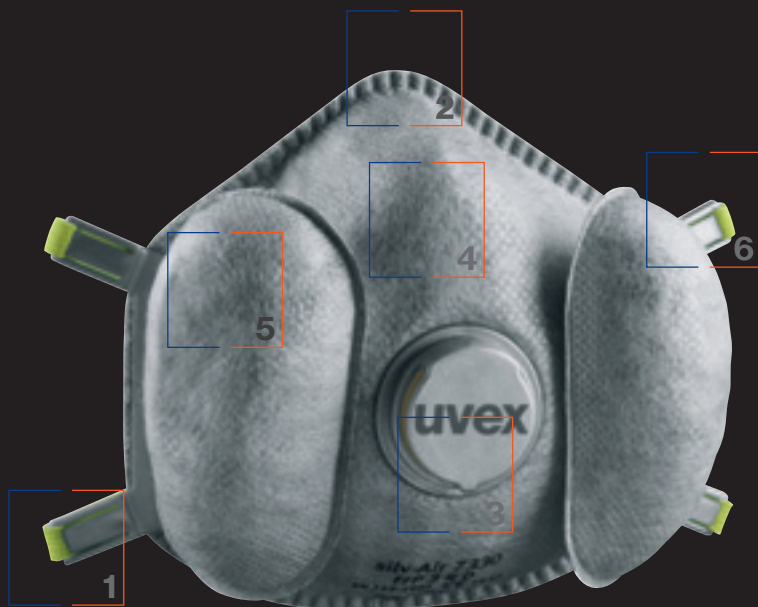

- nagy teljesítményű légzésvédő álarcok – tökéletes védelem a legmagasabb szintű kényelem mellett
- a kiváló minőségű szűrőanyag és a megnövelt szűrési felület kombinációja érezhetően csökkenti a légzési ellenállást
- a kiegészítő belégzési szelepek emellett kellemesen hűvös klímát biztosítanak az álarc alatt (hűtő hatás)
- 3D orrterület a tömítés ideális illeszkedése érdekében
- egyéni igény szerint állítható textilfejpánt a személyre szabott és kényelmes illeszkedésért
- a beépített tömítőperem különösen kényelmes használatot nyújt

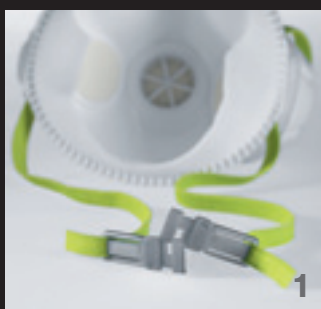

Állítható hosszúságú fejpánt az optimális illeszkedésért.

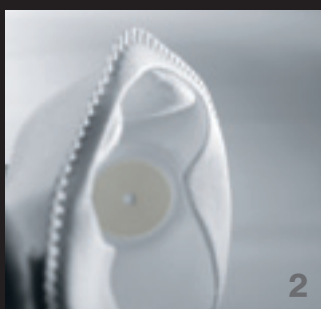

Precíz orrkialakítás a tömítés ideális illeszkedése érdekében.

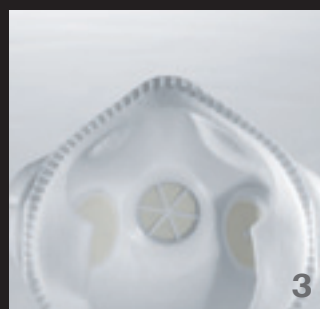

A nagy méretű belégzési szelepek nagyon alacsonyan tartják a belégzési ellenállást.



Kimélyített orr-rész a tömítőperemen az ideális illeszkedés érdekében szinte bármilyen orrformához.



Kiváló minőségű uvex silv-Air felsőrész-anyag a legjobb légzési értékekért.



Rugalmas, 4 pontos rögzítésű fejpántok a pánt kényelmes elvezetése érdekében.

uvex silv-Air e

Nagy teljesítményű, FFP2 és FFP3 osztályú légzésvédő álarcok



8707233
8707333



8707232
8707330



Nagy teljesítményű uvex silv-Air – A légzésvédelem új dimenziója

- részecskeszűrő előformázott álarc kilégzőszeleppel és belégzőszelepekkel
- nagy teljesítményű, háromkamrás climazone rendszer a védőálarc alatti kellemes és hűs klímáért
- rugalmas szövetből készült fejpánt állcsattal az egyedi beállításhoz
- kilégzőszelep a kilégzési ellenállás mérsékléséért, valamint az álarc alatti meleg és páratartalom csökkentéséért
- két extra szűrő belégzőszelepekkel a csekély mértékű légzési ellenállásért és a könnyebb levegőcserének köszönhető nagyobb kényelemért
- nagyon puha, körbefutó tömítőperem az optimális viselési kényelemért és a megbízható tömítésért
- a 3D-s orrterület és a tömítőperem kombinációja szinte minden orrformánál gondoskodik a tömítés ideális illeszkedéséről

	uvex silv-Air 7233	uvex silv-Air 7333
Cikkszám	8707233	8707333
Kivitel	FFP2 R D előformázott álarc szelepekkel	FFP3 R D előformázott álarc szelepekkel
Szín	fehér	fehér
Rendelési egység	3 darab	3 darab
Tartalom	3 darab, dobozba csomagolva	3 darab, dobozba csomagolva

Nagy teljesítményű uvex silv-Air – tökéletes védelem a legmagasabb szintű kényelem mellett

- részecskeszűrő előformázott álarc kilégzőszeleppel és belégzőszelepekkel
- nagy teljesítményű, háromkamrás climazone rendszer a védőálarc alatti kellemes és hűs klímáért
- a fejpánt négy pontos rögzítése az álarc kényelmes, egyedi és biztonságos illeszkedéséért
- bedolgozott, rugalmasan beállítható orrcsipesz
- kilégzőszelep a kilégzési ellenállás mérsékléséért, valamint az álarc alatti meleg és páratartalom csökkentéséért
- két extra szűrő belégzőszelepekkel a csekély mértékű légzési ellenállásért és a könnyebb levegőcserének köszönhető nagyobb kényelemért
- nagyon puha, körbefutó tömítőperem az optimális viselési kényelemért és a megbízható tömítésért
- kimélyített orr-rész a tömítőperemen az ideális illeszkedés érdekében szinte bármilyen orrformához

	uvex silv-Air 7232	uvex silv-Air 7330
Cikkszám	8707232	8707330
Kivitel	FFP2 R D előformázott álarc szelepekkel	FFP3 R D előformázott álarc szelepekkel
Szín	ezüstszürke	ezüstszürke
Rendelési egység	3 darab	3 darab
Tartalom	3 darab, dobozba csomagolva	3 darab, dobozba csomagolva

uvex silv-Air e

FFP2 és FFP3 védelmi osztályú légzésvédő álarcok



8707317
8707318



8707312



8707212

uvex silv-Air 7317

- részecskeszűrő előformázott álarc kilégző-szeleppel
- puha anyagél a megnövelt viselési kényelemért
- nagyon puha, körbefutó tömítőperem az optimális viselési kényelemért és a megbízható tömítésért
- orrcsipesz nélkül (fémmentes)
- a fejpánt négy pontos rögzítése az álarc kényelmes, egyedi és biztonságos illeszkedéséért
- kilégzőszelep a kilégzési ellenállás mérsékléséért, valamint az álarc alatti meleg és páratartalom csökkentéséért
- extra széles textilfejpánt az álarc stabil és kényelmes illeszkedéséért

uvex silv-Air 7312

- részecskeszűrő előformázott álarc kilégző-szeleppel
- puha anyagél a megnövelt viselési kényelemért
- nagyon puha, körbefutó tömítőperem az optimális viselési kényelemért és a megbízható tömítésért
- bedolgozott, rugalmasan beállítható orrcsipesz
- a fejpánt négy pontos rögzítése az álarc kényelmes, egyedi és biztonságos illeszkedéséért
- kilégzőszelep a kilégzési ellenállás mérsékléséért, valamint az álarc alatti meleg és páratartalom csökkentéséért

uvex silv-Air 7212

- részecskeszűrő előformázott álarc kilégző-szeleppel
- puha anyagél a megnövelt viselési kényelemért
- varrat nélküli, körbefutó fejpánt az álarc kényelmes és stabil illeszkedéséért
- nagyon puha, körbefutó tömítőperem az optimális viselési kényelemért és a megbízható tömítésért
- bedolgozott, rugalmasan beállítható orrcsipesz
- kilégzőszelep a kilégzési ellenállás mérsékléséért, valamint az álarc alatti meleg és páratartalom csökkentéséért

uvex silv-Air 7317		
Cikkszám	8707317	8707318
Kivitel	FFP3 R D előformázott álarc szeleppel	
Szín	fehér	fehér
Rendelési egység	doboz	karton
Tartalom	5 darab, dobozba csomagolva	120 darab, egyesével kartonba csomagolva

uvex silv-Air 7312	
Cikkszám	8707312
Kivitel	FFP3 R D előformázott álarc szeleppel
Szín	fehér
Rendelési egység	5 darab
Tartalom	5 darab, dobozba csomagolva

uvex silv-Air 7212	
Cikkszám	8707212
Kivitel	FFP2 NR D előformázott álarc szeleppel
Szín	fehér
Rendelési egység	15 darab
Tartalom	15 darab, dobozba csomagolva



Az anatómiailag előformázott orrterület és a szűrőanyagba bedolgozott orrtámasz biztosítja az ideális tömítési illeszkedést és a legmagasabb szintű viselési kényelmet.



4 pontos rögzítésű fejpántok a kényelmes viselés és az álarc biztonságos illeszkedése érdekében.



A kiváló minőségű szűrőanyag alacsony szinten tartja a légzési ellenállásokat. A fehér, sima felületnek köszönhetően az álarcok ideálisan használhatók a legszigorúbb higiéniai feltételeket megkövetelő tevékenységekhez is.

uvex silv-Air p

FFP1, FFP2 és FFP3 védelmi osztályú légzésvédő álarok

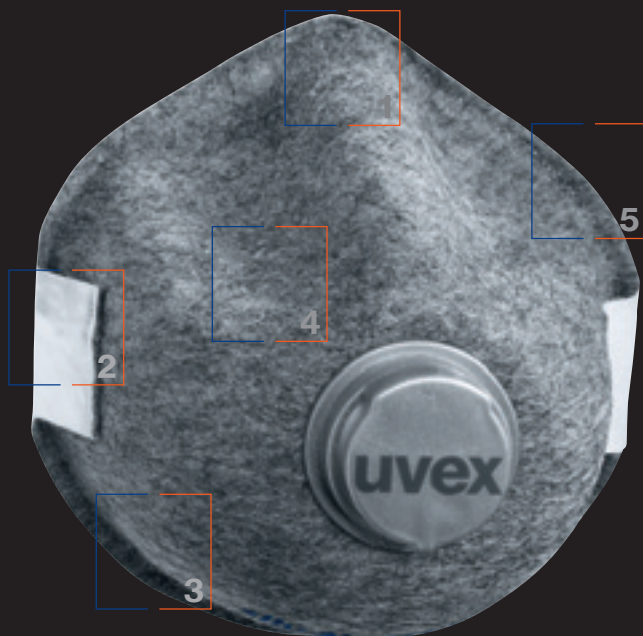

- puha anyagél a megnövelt viselési kényelemért
- opcionális: kilégzőszelep a meleg és a páratartalom csökkentése érdekében
- az orrterület optimalizált kialakításának köszönhetően nagyfokú kompatibilitás az uvex védőszemüvegekkel
- ezüstsűrke, kellemes tapintású uvex silv-Air felsőrész-anyag, amellyel elkerülhető, hogy a felület szennyeződése miatt idő előtt ki kelljen dobni a terméket
- az FFP3 osztályú modellek emellett orrcsipessel és 4 pontos rögzítésű fejpánttal rendelkeznek, ami kényelmes viselést tesz lehetővé



1 Az összes uvex silv-Air FFP1 és FFP2 osztályú előformázott álarok tökéletesen fémmentes.



2 A varratmentes, rugalmas fejpánt gondoskodik a nyomás egyenletes eloszlásáról és a kényelmes viselésről.



3 Körbefutó, puha anyagél a kényelmes viseletért.



4 Optimálisan kialakított, háromdimenziós forma a védőszemüvegekkel való kombinálhatóság és az orrcsipesz nélkül is stabil illeszkedés érdekében.

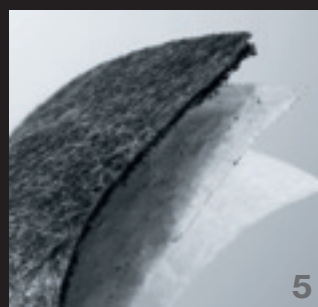

5 FFP 2 előformázott álarok opcionálisan aktív szén-sűrővel a határérték alatti kellemetlen szagok, gázok és gőzök ellen.

uvex silv-Air p

FFP1 védelmi osztályú légzésvédő álarcok



8707100



8707110

uvex silv-Air 7100

- részecskeszűrő előformázott álarc
- fémmentes kialakítás
- puha anyagél a megnövelt viselési kényelemért
- varrat nélküli, körbefutó fejpánt az álarc kényelmes és stabil illeszkedéséért

uvex silv-Air 7110

- részecskeszűrő előformázott álarc kilégzőszeleppel
- fémmentes kialakítás
- puha anyagél a megnövelt viselési kényelemért
- varrat nélküli, körbefutó fejpánt az álarc kényelmes és stabil illeszkedéséért
- kilégzőszelep a kilégzési ellenállás mérsékléséért, valamint az álarc alatti meleg és páratartalom csökkentéséért

uvex silv-Air 7100

Cikkszám	8707100
Kivitel	FFP1 NR D előformázott álarc szelep nélkül
Szín	ezüstszürke
Rendelési egység	20 darab
Tartalom	20 darab, dobozba csomagolva

uvex silv-Air 7110

Cikkszám	8707110
Kivitel	FFP1 NR D előformázott álarc szeleppel
Szín	ezüstszürke
Rendelési egység	15 darab
Tartalom	15 darab, dobozba csomagolva



8708103



8708113

uvex silv-Air 8103

- összehajtható részecskeszűrő álarc
- víztaszító anyagbevonat
- varrat nélküli, körbefutó fejpánt az álarc kényelmes és stabil illeszkedéséért
- bedolgozott, rugalmasan beállítható orrcsipesz
- szivacs párna az áll- és orr-részen a tömítés optimális illeszkedése érdekében

uvex silv-Air 8113

- összehajtható részecskeszűrő álarc kilégzőszeleppel
- víztaszító anyagbevonat
- varrat nélküli, körbefutó fejpánt az álarc kényelmes és stabil illeszkedéséért
- bedolgozott, rugalmasan beállítható orrtámasz
- szivacs párna az áll- és orr-részen a tömítés optimális illeszkedése érdekében
- kilégzőszelep a kilégzési ellenállás mérsékléséért, valamint az álarc alatti meleg és páratartalom csökkentéséért

uvex silv-Air 8103

Cikkszám	8708103
Kivitel	FFP1 NR D összehajtható álarc szelep nélkül
Szín	ezüst
Rendelési egység	20 darab
Tartalom	20 darab, egyesével csomagolva, dobozban

uvex silv-Air 8113

Cikkszám	8708113
Kivitel	FFP1 NR D összehajtható álarc szeleppel
Szín	ezüst
Rendelési egység	15 darab
Tartalom	15 darab, egyesével csomagolva, dobozban

uvex silv-Air p

FFP2 védelmi osztályú légzésvédő álarcok



8707200



8707210



8707220

uvex silv-Air 7200

- részecskeszűrő előformázott álarc
- fémentes kialakítás
- varrat nélküli, körbefutó fejpánt az álarc kényelmes és stabil illeszkedéséért

uvex silv-Air 7200	
Cikkszám	8707200
Kivitel	FFP2 NR D előformázott álarc szelep nélkül
Szín	ezüstszürke
Rendelési egység	20 darab
Tartalom	20 darab, dobozba csomagolva

uvex silv-Air 7210

- részecskeszűrő előformázott álarc kilégzőszeleppel
- fémentes kialakítás
- varrat nélküli, körbefutó fejpánt az álarc kényelmes és stabil illeszkedéséért
- kilégzőszelep a kilégzési ellenállás mérsékléséért, valamint az álarc alatti meleg és páratartalom csökkentéséért

uvex silv-Air 7210	
Cikkszám	8707210
Kivitel	FFP2 NR D előformázott álarc szeleppel
Szín	ezüstszürke
Rendelési egység	15 darab
Tartalom	15 darab, dobozba csomagolva

uvex silv-Air 7220

- részecskeszűrő előformázott álarc kilégzőszeleppel
- fémentes kialakítás
- kiegészítő aktív szén szűrő a határérték alatti szagokkal, gázokkal és gőzökkel szemben
- varrat nélküli, körbefutó fejpánt az álarc kényelmes és stabil illeszkedéséért
- kilégzőszelep a kilégzési ellenállás mérsékléséért, valamint az álarc alatti meleg és páratartalom csökkentéséért

uvex silv-Air 7220	
Cikkszám	8707220
Kivitel	FFP2 NR D előformázott álarc szeleppel és aktív szénnel
Szín	ezüst, antracit
Rendelési egység	15 darab
Tartalom	15 darab, dobozba csomagolva



8708203



8708213

uvex silv-Air 8203

- összehajtható részecskeszűrő álarc
- víztaszító anyagbevonat
- varrat nélküli, körbefutó fejpánt az álarc kényelmes és stabil illeszkedéséért
- bedolgozott, rugalmasan beállítható orrcsipesz
- szivacs párna az áll- és orr-részen a tömítés optimális illeszkedése érdekében

uvex silv-Air 8203	
Cikkszám	8708203
Kivitel	FFP2 NR D összehajtható álarc szelep nélkül
Szín	ezüst
Rendelési egység	20 darab
Tartalom	20 darab, egyesével csomagolva, dobozban

uvex silv-Air 8213

- összehajtható részecskeszűrő álarc klímooptimalizáló kilégzőszeleppel
- víztaszító anyagbevonat
- varrat nélküli, körbefutó fejpánt az álarc kényelmes és stabil illeszkedéséért
- bedolgozott, rugalmasan beállítható orrcsipesz
- szivacs párna az áll- és orr-részen a tömítés optimális illeszkedése érdekében

uvex silv-Air 8213	
Cikkszám	8708213
Kivitel	FFP2 NR D összehajtható álarc szeleppel
Szín	ezüst
Rendelési egység	15 darab
Tartalom	15 darab, egyesével csomagolva, dobozban

uvex silv-Air p

FFP3 védelmi osztályú légzésvédő álarok



8707310



8707320

uvex silv-Air 7310

- részecskeszűrő előformázott álarok kilégzőszeleppel
- nagyon puha, körbefutó tömítőperem az optimális viselési kényelemért és a megbízható tömítésért
- bedolgozott, rugalmasan beállítható orrcsipesz
- a fejpánt négyponthoz rögzítése az álarok kényelmes, egyedi és biztonságos illeszkedéséért
- kilégzőszelep a kilégzési ellenállás mérsékléséért, valamint az álarok alatti meleg és páratartalom csökkentéséért

uvex silv-Air 7310	
Cikkszám	8707310
Kivétel	FFP3 R D előformázott álarok szeleppel
Szín	ezüstszürke
Rendelési egység	5 darab
Tartalom	5 darab, dobozba csomagolva

uvex silv-Air 7320

- részecskeszűrő előformázott álarok kilégzőszeleppel
- kiegészítő aktívszénszűrő a határérték alatti szagokkal, gázokkal és gőzökkel szemben
- nagyon puha, körbefutó tömítőperem az optimális viselési kényelemért és a megbízható tömítésért
- bedolgozott, rugalmasan beállítható orrcsipesz
- a fejpánt négyponthoz rögzítése az álarok kényelmes, egyedi és biztonságos illeszkedéséért
- kilégzőszelep a kilégzési ellenállás mérsékléséért, valamint az álarok alatti meleg és páratartalom csökkentéséért

uvex silv-Air 7320	
Cikkszám	8707320
Kivétel	FFP3 R D előformázott álarok szeleppel és aktívszénrel
Szín	ezüst, antracit
Rendelési egység	5 darab
Tartalom	5 darab, dobozba csomagolva



8708313

uvex silv-Air 8313













- összehajtható részecskeszűrő álarok kilégzőszeleppel
- víztaszító anyagbevonat
- a fejpánt négyponthoz rögzítése az álarok kényelmes, egyedi és biztonságos illeszkedéséért
- bedolgozott, rugalmasan beállítható orrcsipesz
- nagyon puha, körbefutó tömítőperem az optimális viselési kényelemért és a megbízható tömítésért
- kilégzőszelep a kilégzési ellenállás mérsékléséért, valamint az álarok alatti meleg és páratartalom csökkentéséért

uvex silv-Air 8313	
Cikkszám	8708313
Kivétel	FFP3 NR D összehajtható álarok szeleppel
Szín	ezüst
Rendelési egység	15 darab
Tartalom	15 darab, egyesével csomagolva, dobozban

uvex silv-Air c
Légzésvédő álarcok



uvex silv-Air c

	FFP 1		FFP 2			FFP 3	
Összehajtható álarcok	 3100 NR D	 3110 NR D	 3200 NR D	 3210 NR D	 3220 NR D aktívszénnel	 3310 NR D	
Előformázott álarcok	 2100 NR D	 2110 NR D	 2200 NR D	 2210 NR D	 2220 NR D aktívszénnel	 2310 NR D	 2312 NR D

uvex silv-Air c

FFP1, FFP2 és FFP3 védelmi osztályú légzésvédő álarcok



- puha anyagél a még kényelmesebb viseletért
- körbefutó textilfejpánt az álarc stabil és kényelmes illeszkedéséért
- opcionális: kilégzőszelep az álarc alatti meleg és páratartalom csökkentése érdekében
- tömítőperem (az FFP1 és az FFP2 esetében az orr környékén, az FFP3 esetében körben) és orrcsipesz a legmagasabb fokú védelem és kényelem érdekében
- a kellemetlen szagok ellen védelmet nyújtó, FFP2 osztályú modellek (2220, 3220) is kaphatók
- az FFP3 osztályú előformázott álarcok két méretben kaphatók, és 4 pontos rögzítésű fejpánttal rendelkeznek

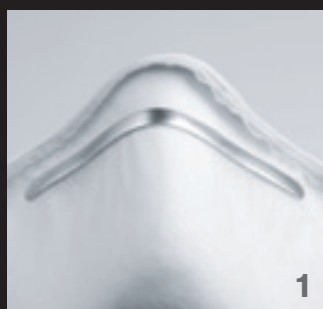

A szabadon állítható orrcsipesz lehetővé teszi az egyéni igényekhez történő hozzáigazítást és a legtökéletesebb tömítési illeszkedést.

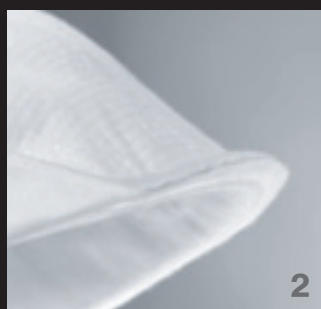

A puha éleleknek köszönhetően nem alakulnak ki nyomáspontok.

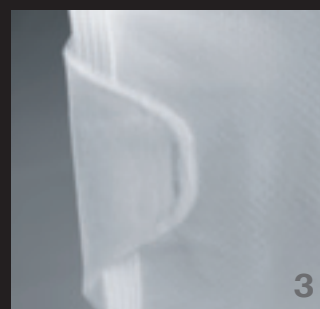

A szabadon körbefutó fejpánt hozzáigazítható a konkrét viselési szokásokhoz.



A 360°-ban nyíló szelep nagyon alacsonyan tartja a kilégzési ellenállást, és kellemes klímát biztosít az álarcon belül.



A fél tömítőperem javítja a tömítési illeszkedést, és kényelmesebb viseletet tesz lehetővé.

uvex silv-Air c

FFP 1 védelmi osztályú légzésvédő álarcok



8733100
8753100



8733110
8753110

uvex silv-Air 3100

- összehajtható részecskeszűrő álarc
- körbefutó fejpánt és rugalmasan állítható orrcsipesz
- kényelmes tömítőperem az orr körül a tömítés megbízható illeszkedéséért

uvex silv-Air 3100		
Cikkszám	8733100	8753100
Kivitel	FFP1 NR D összehajtható álarc szelep nélkül	
Szín	fehér	
Rendelési egység	30 darab	tasak
Tartalom	30 darab, egyesével csomagolva, dobozban	3 darab, egyesével csomagolva, tasakban

uvex silv-Air 3110

- összehajtható részecskeszűrő álarc kilégzőszeleppel
- kényelmes tömítőperem az orr körül a tömítés megbízható illeszkedéséért
- körbefutó fejpánt és rugalmasan állítható orrcsipesz
- kilégzőszelep a kilégzési ellenállás mérsékléséért, valamint az álarc alatti meleg és páratartalom csökkentéséért

uvex silv-Air 3110		
Cikkszám	8733110	8753110
Kivitel	FFP1 NR D összehajtható álarc szeleppel	
Szín	fehér	
Rendelési egység	15 darab	tasak
Tartalom	15 darab, egyesével csomagolva, dobozban	3 darab, egyesével csomagolva, tasakban



8732100
8752100



8732110
8752110

uvex silv-Air 2100

- részecskeszűrő előformázott álarc
- körbefutó fejpánt és orrcsipesz az álarc kényelmes és stabil illeszkedéséért
- kényelmes tömítőperem az orr körül a tömítés megbízható illeszkedéséért

uvex silv-Air 2100		
Cikkszám	8732100	8752100
Kivitel	FFP1 NR D előformázott álarc szelep nélkül	
Szín	fehér	
Rendelési egység	20 darab	tasak
Tartalom	20 darab, dobozba csomagolva	3 darab, tasakba csomagolva

uvex silv-Air 2110

- részecskeszűrő előformázott álarc kilégzőszeleppel
- körbefutó fejpánt és orrcsipesz az álarc kényelmes és stabil illeszkedéséért
- kényelmes tömítőperem az orr körül a tömítés megbízható illeszkedéséért
- kilégzőszelep a kilégzési ellenállás mérsékléséért, valamint az álarc alatti meleg és páratartalom csökkentéséért

uvex silv-Air 2110		
Cikkszám	8732110	8752110
Kivitel	FFP1 NR D előformázott álarc szeleppel	
Szín	fehér	
Rendelési egység	15 darab	tasak
Tartalom	15 darab, dobozba csomagolva	3 darab, tasakba csomagolva



uvex silv-Air c

FFP 2 védelmi osztályú légzésvédő álarcok



8733200
8753200



8733210
8753210



8733220

uvex silv-Air 3200

- összehajtható részecskeszűrő álarc
- körbefutó fejpánt és rugalmasan állítható orrcsipesz
- kényelmes tömítőperem az orr körül a tömítés megbízható illeszkedéséért

uvex silv-Air 3210

- összehajtható részecskeszűrő álarc kilégzőszeleppel
- körbefutó fejpánt és rugalmasan állítható orrcsipesz
- kényelmes tömítőperem az orr körül a tömítés megbízható illeszkedéséért
- kilégzőszelep a kilégzési ellenállás mérsékléséért, valamint az álarc alatti meleg és páratartalom csökkentéséért

uvex silv-Air 3220

- összehajtható részecskeszűrő álarc kilégzőszeleppel
- kiegészítő aktív szén szűrő a határérték alatti szagokkal, gázokkal és gőzökkel szemben
- körbefutó fejpánt és rugalmasan állítható orrcsipesz
- kényelmes tömítőperem az orr körül a tömítés megbízható illeszkedéséért
- kilégzőszelep a kilégzési ellenállás mérsékléséért, valamint az álarc alatti meleg és páratartalom csökkentéséért

	uvex silv-Air 3200		uvex silv-Air 3210		uvex silv-Air 3220
Cikkszám	8733200	8753200	8733210	8753210	8733220
Kivitel	FFP2 NR D összehajtható álarc szelep nélkül		FFP2 NR D összehajtható álarc szeleppel		FFP2 NR D összehajtható álarc szeleppel és aktív szén szűrővel
Szín	fehér		fehér		ezüst
Rendelési egység	30 darab	tasak	15 darab	tasak	15 darab
Tartalom	30 darab, egyesével	3 darab, egyesével	15 darab, egyesével	3 darab, egyesével	15 darab, egyesével
	dobozba csomagolva	tasakba csomagolva	dobozba csomagolva	tasakba csomagolva	dobozba csomagolva



8732200
8752200



8732210
8752210



8732220

uvex silv-Air 2200

- részecskeszűrő előformázott álarc
- körbefutó fejpánt és rugalmasan állítható orrcsipesz az álarc kényelmes és stabil illeszkedéséért
- kényelmes tömítőperem az orr körül a tömítés megbízható illeszkedéséért

uvex silv-Air 2210

- részecskeszűrő előformázott álarc kilégzőszeleppel
- körbefutó fejpánt és rugalmasan állítható orrcsipesz az álarc kényelmes és stabil illeszkedéséért
- kényelmes tömítőperem az orr körül a tömítés megbízható illeszkedéséért
- kilégzőszelep a kilégzési ellenállás mérsékléséért, valamint az álarc alatti meleg és páratartalom csökkentéséért

uvex silv-Air 2220

- részecskeszűrő előformázott álarc kilégzőszeleppel
- kiegészítő aktív szén szűrő a határérték alatti szagokkal, gázokkal és gőzökkel szemben
- körbefutó fejpánt és rugalmasan állítható orrcsipesz az álarc kényelmes és stabil illeszkedéséért
- kényelmes tömítőperem az orr körül a tömítés megbízható illeszkedéséért
- kilégzőszelep a kilégzési ellenállás mérsékléséért, valamint az álarc alatti meleg és páratartalom csökkentéséért

	uvex silv-Air 2200		uvex silv-Air 2210		uvex silv-Air 2220
Cikkszám	8732200	8752200	8732210	8752210	8732220
Kivitel	FFP2 NR D előformázott álarc szelep nélkül		FFP2 NR D előformázott álarc szeleppel		FFP2 NR D előformázott álarc szeleppel és aktív szén szűrővel
Szín	fehér		fehér		ezüst
Rendelési egység	20 darab	tasak	15 darab	tasak	15 darab
Tartalom	20 darab,	3 darab,	15 darab,	3 darab,	15 darab,
	dobozba csomagolva	tasakba csomagolva	dobozba csomagolva	tasakba csomagolva	dobozba csomagolva

uvex silv-Air c

FFP 3 védelmi osztályú légzésvédő álarcok



8733310
8753311

uvex silv-Air 3310

- összehajtható részecskeszűrő álarc kilégzőszeleppel
- igazítható fejpánt és rugalmasan állítható orrcsipesz az álarc kényelmes és stabil illeszkedéséért
- kényelmes, körbefutó tömítőperem a tömítés megbízható illeszkedéséért
- kilégzőszelep a kilégzési ellenállás mérsékléséért, valamint az álarc alatti meleg és páratartalom csökkentéséért

uvex silv-Air 3310	
Cikkszám	8733310 8753311
Kivitel	FFP3 NR D összehajtható álarc szeleppel
Szín	fehér
Rendelési egység	15 darab tasak
Tartalom	15 darab, egyesével 2 darab, egyesével dobozba csomagolva tasakba csomagolva



8732310
8752311

uvex silv-Air 2310

- részecskeszűrő előformázott álarc kilégzőszeleppel **nagy arcformához**
- négy ponton rögzülő fejpánt és rugalmasan beállítható orrcsipesz az álarc kényelmes és stabil illeszkedéséért
- nagyon puha, körbefutó tömítőperem az optimális viselési élményért és a tömítés megbízható illeszkedéséért
- kilégzőszelep a kilégzési ellenállás mérsékléséért, valamint az álarc alatti meleg és páratartalom csökkentéséért



8732312
8752312

uvex silv-Air 2312

- részecskeszűrő előformázott álarc kilégzőszeleppel – ergonomikusan hozzáigazítható **kicsi és közepes arcformához**
- négy ponton rögzülő fejpánt és rugalmasan beállítható orrcsipesz az álarc kényelmes és stabil illeszkedéséért
- nagyon puha, körbefutó tömítőperem az optimális viselési élményért és a tömítés megbízható illeszkedéséért
- kilégzőszelep a kilégzési ellenállás mérsékléséért, valamint az álarc alatti meleg és páratartalom csökkentéséért

uvex silv-Air 2310		uvex silv-Air 2312	
Cikkszám	8732310 8752311	8732312 8752312	
Kivitel	FFP3 NR D előformázott álarc, szeleppel – nagy méretű változat	FFP3 NR D előformázott álarc, szeleppel – kis méretű változat	
Szín	fehér	fehér	
Rendelési egység	15 darab tasak	15 darab tasak	
Tartalom	15 darab, dobozba csomagolva 2 darab, tasakba csomagolva	15 darab, dobozba csomagolva 2 darab, tasakba csomagolva	

uvex silv-Air légzésvédelem

Gyors áttekintés a termékjellemzőkről



A 360°-os kilégzőszelep a kilégzési ellenállás érezhető mérséklésére szolgál, emellett csökkenti az álarc alatti meleget és páratartalmat is.



Az álarcok **egyesével vannak csomagolva**, és megfelelnek a legszigorúbb higiéniai követelményeknek.



Teljesen körbefutó, kényelmes tömítőperem
A puha tömítőperem stabil és kényelmes illeszkedésről gondoskodik.



Aktívszenes belső rész
A kellemetlen szagokat egy további, a szűrőanyagba bedolgozott aktívszenes réteg csökkenti.



Puha tömítőperem az orr és az áll környékén
a stabil és kényelmes illeszkedés érdekében.



A **3D-s kialakítású orr-rész** kényelmesen illeszkedő tömítést eredményez, minimálisra szorítja a szivárgást, valamint megakadályozza a bevonat nélküli szemüvegek bepárásodását.



Kényelmes tömítőperem az orr körül
A puha tömítőperem az orr körül stabil és nyomásmentes illeszkedést biztosít.



Nagy teljesítményű klímazabályozás
A belégzőszelepeken keresztül összekötött két szűrőkamrának köszönhetően az álarcnak rendkívül csekély a légzési ellenállása. A nagy teljesítményű álarcok klímazabályozása maximálisan kényelmessé teszi az álarc viselését.



Kényelmes orrcsipesz
Az álarc kiváló minőségű orrcsipeszrel van felszerelve, ezáltal egyénileg állítható.



R-jelölés
Az álarc többszöri felhasználhatóságát tesztelték, és megfelelt az előírt követelményeknek még egy második műszakban való használat során is.



Fémmentes
Az álarc teljesen fémmentes, és teljes mértékben bőrbarát anyagokból készült.



NR-jelölés
Az álarcok nem használhatók többször, ezért a műszak végén ki kell dobní őket.



A **fejpánt négypontos rögzítése** egyedi és biztonságos illeszkedést tesz lehetővé, az álarcot viselő személy igényeihez igazodva.



D-jelölés
Az álarc megfelelt a kiegészítő dolomitporos vizsgálaton, így kitűnő lélegzési képességet nyújt erős porkoncentráció, illetve hosszabb használat esetén is.

uvex silv-Air gyors áttekintés

Cikkszám	Jelölés	Típus	Tulajdonságok	Tartalom	Karton Mennyiség (darab)	Oldal
8701011	uvex clear	Tisztító spray		1 palack (360 ml)	100	143
8707100	uvex silv-Air 7100	FFP1 előformázott álarc szelep nélkül		20 darab	180	158
8707110	uvex silv-Air 7110	FFP1 előformázott álarc szeleppel		15 darab	135	158
8707200	uvex silv-Air 7200	FFP2 előformázott álarc szelep nélkül		20 darab	180	159
8707210	uvex silv-Air 7210	FFP2 előformázott álarc szeleppel		15 darab	135	159
8707212	uvex silv-Air 7212	FFP2 előformázott álarc szeleppel		15 darab	135	156
8707220	uvex silv-Air 7220 aktívszénnel	FFP2 előformázott álarc szeleppel		15 darab	135	159
8707232	uvex silv-Air 7232, nagy teljesítményű	FFP2 előformázott álarc, háromkamrás rendszer		3 darab	36	155
8707233	uvex silv-Air 7233, nagy teljesítményű	FFP2 előformázott álarc, háromkamrás rendszer		3 darab	36	155
8707310	uvex silv-Air 7310	FFP3 előformázott álarc szeleppel		5 darab	60	160
8707312	uvex silv-Air 7312	FFP3 előformázott álarc szeleppel		5 darab	60	156
8707317	uvex silv-Air 7317	FFP3 előformázott álarc szeleppel		5 darab	60	156
8707318	uvex silv-Air 7317	FFP3 előformázott álarc szeleppel		120 darab	120	156
8707320	uvex silv-Air 7320 aktívszénnel	FFP3 előformázott álarc szeleppel		5 darab	60	160
8707330	uvex silv-Air 7330, nagy teljesítményű	FFP3 előformázott álarc, háromkamrás rendszer		3 darab	36	155
8707333	uvex silv-Air 7333, nagy teljesítményű	FFP3 előformázott álarc, háromkamrás rendszer		3 darab	36	155
8708103	uvex silv-Air 8103	FFP1 összehajtható álarc szelep nélkül		20 darab	480	158
8708113	uvex silv-Air 8113	FFP1 összehajtható álarc szeleppel		15 darab	360	158
8708203	uvex silv-Air 8203	FFP2 összehajtható álarc szelep nélkül		20 darab	480	159
8708213	uvex silv-Air 8213	FFP2 összehajtható álarc szeleppel		15 darab	360	159
8708313	uvex silv-Air 8313	FFP3 összehajtható álarc szeleppel		15 darab	360	160
8732100	uvex silv-Air 2100	FFP1 előformázott álarc szelep nélkül		20 darab	240	163
8752100	uvex silv-Air 2100	FFP1 előformázott álarc szelep nélkül		3 darab	60	163
8732110	uvex silv-Air 2110	FFP1 előformázott álarc szeleppel		15 darab	180	163
8752110	uvex silv-Air 2110	FFP1 előformázott álarc szeleppel		3 darab	60	163
8732200	uvex silv-Air 2200	FFP2 előformázott álarc szelep nélkül		20 darab	240	164
8752200	uvex silv-Air 2200	FFP2 előformázott álarc szelep nélkül		3 darab	60	164
8732210	uvex silv-Air 2210	FFP2 előformázott álarc szeleppel		15 darab	180	164
8752210	uvex silv-Air 2210	FFP2 előformázott álarc szeleppel		3 darab	60	164
8732220	uvex silv-Air 2220 aktívszénnel	FFP2 előformázott álarc szeleppel		15 darab	180	164
8732310	uvex silv-Air 2310	FFP3 előformázott álarc szeleppel		15 darab	180	165
8752311	uvex silv-Air 2310	FFP3 előformázott álarc szeleppel		2 darab	20	165
8732312	uvex silv-Air 2312	FFP3 előformázott álarc szeleppel		15 darab	180	165
8752312	uvex silv-Air 2312	FFP3 előformázott álarc szeleppel		2 darab	20	165
8733100	uvex silv-Air 3100	FFP1 összehajtható álarc szelep nélkül		30 darab	360	163
8753100	uvex silv-Air 3100	FFP1 összehajtható álarc szelep nélkül		3 darab	60	163
8733110	uvex silv-Air 3110	FFP1 összehajtható álarc szeleppel		15 darab	180	163
8753110	uvex silv-Air 3110	FFP1 összehajtható álarc szeleppel		3 darab	60	163
8733200	uvex silv-Air 3200	FFP2 összehajtható álarc szelep nélkül		30 darab	360	164
8753200	uvex silv-Air 3200	FFP2 összehajtható álarc szelep nélkül		3 darab	60	164
8733210	uvex silv-Air 3210	FFP2 összehajtható álarc szeleppel		15 darab	180	164
8753210	uvex silv-Air 3210	FFP2 összehajtható álarc szeleppel		3 darab	60	164
8733220	uvex silv-Air 3220 aktívszénnel	FFP2 összehajtható álarc szeleppel		15 darab	180	164
8733310	uvex silv-Air 3310	FFP3 összehajtható álarc szeleppel		15 darab	180	165
8753311	uvex silv-Air 3310	FFP3 összehajtható álarc szeleppel		2 darab	60	165
8765100	uvex silv-Air 5100	FFP1 összehajtható álarc szelep nélkül		30 darab	480	150
8775100	uvex silv-Air 5100	FFP1 összehajtható álarc szelep nélkül		3 darab	60	150



uvex silv-Air gyors áttekintés

Cikkszám	Jelölés	Típus	Tulajdonságok	Tartalom	Karton Mennyiség (darab)	Oldal
8765101	uvex silv-Air 5100+	FFP1 összehajtható álarc szelep nélkül		30 darab	480	150
8775101	uvex silv-Air 5100+	FFP1 összehajtható álarc szelep nélkül		3 darab	60	150
8765110	uvex silv-Air 5110	FFP1 összehajtható álarc szeleppel		15 darab	240	150
8775110	uvex silv-Air 5110	FFP1 összehajtható álarc szeleppel		3 darab	60	150
8765111	uvex silv-Air 5110+	FFP1 összehajtható álarc szeleppel		15 darab	240	150
8775111	uvex silv-Air 5110+	FFP1 összehajtható álarc szeleppel		3 darab	60	150
8765200	uvex silv-Air 5200	FFP2 összehajtható álarc szelep nélkül		30 darab	480	151
8775200	uvex silv-Air 5200	FFP2 összehajtható álarc szelep nélkül		3 darab	60	151
8765201	uvex silv-Air 5200+	FFP2 összehajtható álarc szelep nélkül		30 darab	480	151
8775201	uvex silv-Air 5200+	FFP2 összehajtható álarc szelep nélkül		3 darab	60	151
8765210	uvex silv-Air 5210	FFP2 összehajtható álarc szeleppel		15 darab	240	151
8775210	uvex silv-Air 5210	FFP2 összehajtható álarc szeleppel		3 darab	60	151
8765211	uvex silv-Air 5210+	FFP2 összehajtható álarc szeleppel		15 darab	240	151
8775211	uvex silv-Air 5210+	FFP2 összehajtható álarc szeleppel		3 darab	60	151
8765221	uvex silv-Air 5220+ aktívszénnel	FFP2 összehajtható álarc szeleppel		15 darab	240	151
8775221	uvex silv-Air 5220+ aktívszénnel	FFP2 összehajtható álarc szeleppel		3 darab	60	151
8765310	uvex silv-Air 5310	FFP3 összehajtható álarc szeleppel		15 darab	240	152
8775310	uvex silv-Air 5310	FFP3 összehajtható álarc szeleppel		3 darab	60	152
8765311	uvex silv-Air 5310+	FFP3 összehajtható álarc szeleppel		15 darab	240	152
8775311	uvex silv-Air 5310+	FFP3 összehajtható álarc szeleppel		3 darab	60	152
8765321	uvex silv-Air 5320+ aktívszénnel	FFP3 összehajtható álarc szeleppel		15 darab	240	152
8775321	uvex silv-Air 5320+ aktívszénnel	FFP3 összehajtható álarc szeleppel		3 darab	60	152



Egyszer használatos
védőruházat

Egyszer használatos védőruházat

Útmutató a szabványokhoz és a termékekhez

(EU) 2016/425 rendelet az egyéni védőeszközökről

Az egyéni védőeszközök forgalomba hozatalának feltételeit, valamint azokat az alapvető biztonsági követelményeket, amelyeknek az egyéni védőeszközöknek eleget kell tenniük, az (EU) 2016/425 rendelet szabályozza. Amennyiben teljesülnek a rendelet követelményei, a terméken feltüntethető a CE-jelölés, és a termék áruhátható az európai belső piacon.

A lehetséges veszélyektől függően, amelyek ellen a védőruházatnak védelmet kell nyújtania, az egyéni védőeszközök 3 kategóriába sorolhatók:

- I. kategória:** Egyszerű védőeszköz, alacsony kockázat
- II. kategória:** A viselőt veszélyes anyagok ellen védő védőruházat. Azok az egyéni védőeszközök tartoznak ide, amelyek nem sorolhatók egyértelműen az 1-es vagy a 3-as kategóriába.
- III. kategória:** Olyan védőruházat, amely védelmet nyújt viselőjének a halálos veszélyekkel vagy a komoly és gyógyíthatatlan egészségkárosodást okozó hatásokkal, magas kockázatokkal szemben.

DIN EN ISO 13688 Védőruházat – általános követelmények

A DIN EN ISO 13688 általános követelményeket ír elő a védőruházat ergonómiájára, ártalmatlanságára, öregedésére, méretjelölésére, kompatibilitására és megjelölésére, valamint a gyártónak a védőruházattal együtt biztosított tájékoztató kiadványára. Ez az európai szabvány egy referenciaszabvány, amely hivatkozási alapul szolgál a védőruházattal kapcsolatos összes egyéb specifikus szabvány számára. Ezért önállóan nem, csak más specifikus szabványokkal együtt alkalmazható.

A szabványokkal kapcsolatos részletes információ az **uvex-safety.com** oldalon található.

A megfelelő védőruházat kiválasztásának megkönnyítése érdekében az Európai Unió harmonizált szabványokat határozott meg a III. kategóriába tartozó, vegyi anyagokkal szembeni védelem különböző védelmi osztályaira (más néven típusokra) vonatkozóan.

A tanúsítvánnyal megerősített védelmi típus jelzi, hogy az öltözet milyen jellegű kitettség (por, folyadék, gáz) esetén használható.

Az egyes típusok csak a tanúsításhoz szükséges minimumkövetelmények teljesítését garantálják. Az egyes tesztekkel kapcsolatos adatokat műszaki adatlapjaink tartalmazzák.

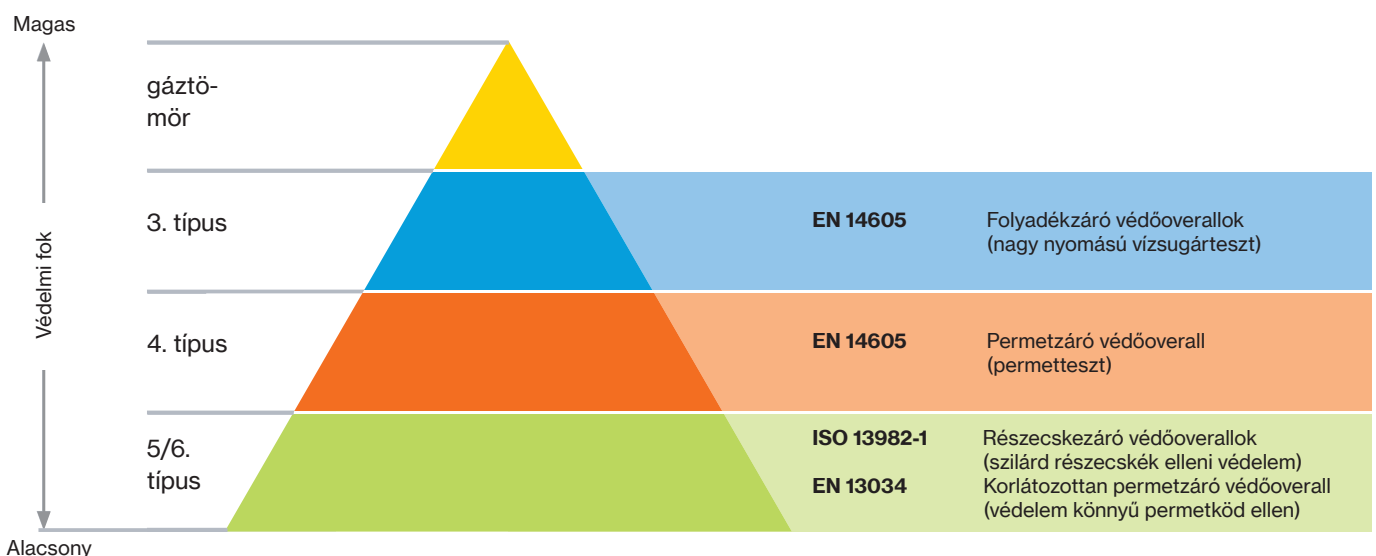

A vegyszerek elleni védelem mindig a III. kategóriába tartozik.

Egyszer használatos védőruházat

Útmutató a szabványokhoz és a termékekhez

		uvex 5/6 air	uvex 5/6 air	uvex 5/6 comfort	uvex 5/6 classic	uvex 4B	uvex 3B chem light	uvex 3B chem classic
		98173	89976	98710	98449	98375	89843	89880
EN 14605	Folyadékzáró védőoverallok (nagy nyomású vízszugárteszt)						■	■
EN 14605	Permetező védőoverall (permetteszt)					■	■	■
EN 13034	Korlátozottan permetező védőoverall (védelem könnyű permetkőd ellen)	■	■	■	■	■		
ISO 13982-1	Részecskezáró védőoverallok (szilárd részecskék elleni védelem)	■	■	■	■	■	■	■
EN 1149-5	Antisztatikus tulajdonságokkal rendelkező védőruházat (az antisztatikusság csak 25%-nál nagyobb páratartalom mellett garantált)	■	■	■	■	■	■	■
EN 14126	Fertőző anyagok elleni védőruházat				■	■	■	■
EN 1073-2	Védőruházat szemcsés radioaktív szennyeződés ellen (radioaktív sugárzás ellen nem nyújt védelem)	■	■		■	■	■	■
DIN 32781	Növényvédő szerek elleni védőruházat					■		

A részletes információkat a megfelelő tanúsítványokban, műszaki adatlapokban vagy a termék promóciós anyagaiban találja!

A környezeti feltételek meghatározása

Tevékenységei során poros, nyirkos vagy nedves körülményeknek van kitéve? A megfelelő overall kiválasztásának megkönnyítése érdekében overalljaink az ezekre a környezetekre vonatkozó ajánlással vannak osztályozva. A sávok azt jelzik, mennyire alkalmas a termék az egyes körülményekhez. Tájékoztatást nyújtunk a szellőzésről is, így a viselő kényelmét is figyelembe veheti a döntésben.

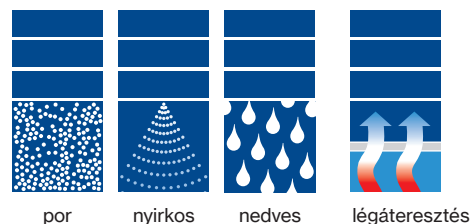

További tulajdonságok meghatározása

Bizonyos munkakörnyezetek esetén további követelményeket is figyelembe kell venni. Ezek a szimbólumok azt jelzik, hogy az elemek tartalmaznak-e szilikonot és festékek tapadását gátló anyagokat.



uvex

uvex 3B chem classic



Alkalmazási területek:

- szerves vagy szervetlen vegyi anyagok kezelése
- tisztítási és karbantartási munkák
- vegyipar és gyógyszeripar
- élelmiszeripar
- talajszennyezettég helyreállítása és lebontás
- ipari tisztítási és karbantartási munkák
- tartálytisztítás
- munkavégzés lakkokkal és festékekkel
- veszélyes anyagok ártalmatlanítása
- mezőgazdaság
- szennyvízkezelés és csatornázási munkák
- szemét- és hulladékgazdálkodás
- katasztrófavédelem, mentési szolgálatok
- állatorvostan és járványvédelem
- olaj- és petrokémiai ipar

uvex 3B chem classic

3B típusú egyszer használatos vegyvédelmi ruha



89880

uvex 3B chem classic

Általános jellemzők:

- az extrém strapabíró anyag, valamint az ultrahangos hegesztéssel készült, ragasztott varratok maximális biztonságot és barrierhatást biztosítanak
- extrém könnyű, ugyanakkor robusztus anyag, a belső oldalon a textilszerű tapintásnak köszönhetően nagyon bőrbarát

Védelmi jellemzők:

- vegyi anyagok széles skálájával szemben nyújt védelmet
- optimális védelem az öntapadó cipzárvédőnek köszönhetően

Kényelmi jellemzők:

- optimális illeszkedés a deréknál, a kapucnin, a ruhaujjakon és a szárazon lévő gumiszalagok révén
- hurok a középső ujjnál a ruhaujj felcsúszásának megakadályozására

uvex 3B chem classic

Cikkszám	89880
Anyag	sodorva hurkolt polipropilén polipropilén fóliával laminált
Szín	sárga
Méretek	S - 3XL
Rendelési egység	DB
Átsomagolás	25 darabot tartalmazó karton

Minősítések



EN 14126



EN 14605



EN 14605



ISO 13982-1



3B típus

4B típus

5B típus

EN 1149-5



EN 1073-2

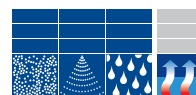

Az uvex 3B chem classic anyagösszetétele

A rendkívül könnyű és feszes, sodorva hurkolt polipropilén szálakból álló fólia hatékonyan akadályozza meg számos folyékony szerves és szervesetlen vegyi anyag átjutását. Az anyag mechanikai tartósságának, valamint a hegesztett és felülragasztott varratoknak köszönhetően az uvex 3B classic még jelentős igénybevétel esetén is védelmet nyújt, és közben a kényelemtől sem kell lemondani.

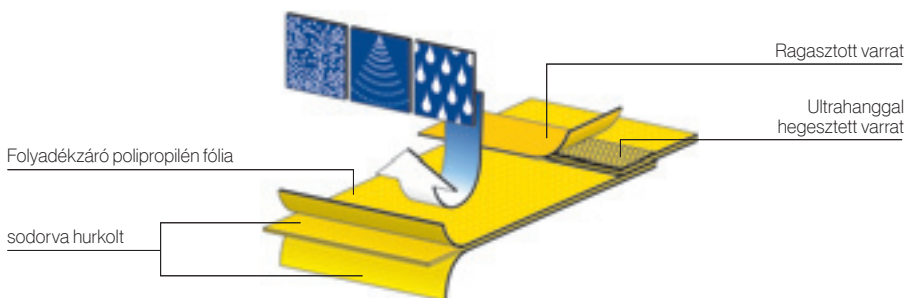

uvex-safety.com/en/overalls



Hurok a középső ujjnál a ruhaujj biztonságos rögzítése érdekében.



Optimális illeszkedést biztosító gumiszalag a deréknál.



Kényelmes cipzárhúzó és öntapadó cipzárvédő a biztonságos védelem érdekében.

uvex 3B chem light

3B típusú egyszer használatos vegyvédelmi ruha



89843

uvex 3B chem light

Általános jellemzők:

- viselése rendkívül kényelmes a könnyű és nagyon rugalmas anyagnak köszönhetően, a belső oldalon bőrbarát vlies anyaggal

Védelmi jellemzők:

- tisztítási munkákhoz ideális
- optimális védelem az öntapadó cipzárvédoinek köszönhetően

Kényelmi jellemzők:

- optimális illeszkedés a deréknál, a kapucnin, a ruhaujjakon és a szárazon lévő gumiszalagok révén
- hurok a középső ujjnál a ruhaujj felcsúszásának megakadályozására

Alkalmazási területek:

- alacsony koncentrációjú vegyszerek kezelése
- tisztítási munkák az ipar és az épülettakarítás területén
- hajó- és autógyártás
- vegyipar és gyógyszeripar
- festékekkel és lakkokkal történő munkavégzés
- elektronikai ipar
- azbesztmunkálatok és bontások
- régi szennyezett területek helyreállítása
- állattenyésztés és állatorvosi szolgálat
- szemét- és hulladékgazdálkodás

uvex 3B chem light

Cikkszám	89843
Anyag	sodorva hurkolt polipropilén szálak polietilén fóliával laminált
Szín	fehér, sárga
Méretek	S – 3XL
Rendelési egység	DB
Átcsomagolás	40 darabot tartalmazó karton

Minősítések



Az uvex 3B chem light anyagösszetétele

A rendkívül könnyű és rugalmas, spunbond eljárással készült, fóliával laminált anyag (vlies) ideális tisztítási munkákhoz, valamint alacsony koncentrációjú vegyszerek kezeléséhez. A ragasztott varratok emellett úgy nyújtanak védelmet, hogy közben a kényelemről sem kell lemondani.

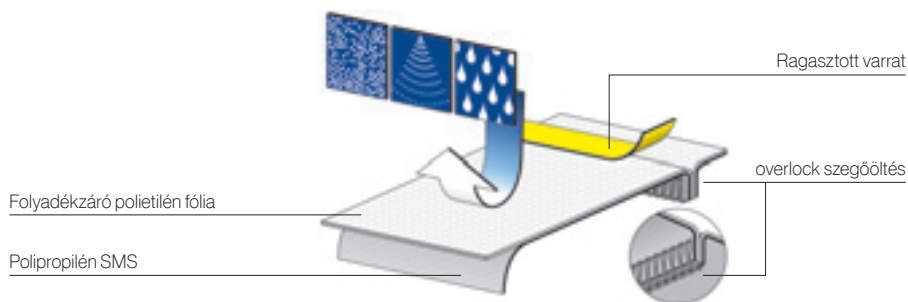

uvex-safety.com/en/overalls



Hurok a középső ujjnál a ruhaujj biztonságos rögzítése érdekében.



Optimális illeszkedést biztosító gumiszalag a deréknál.



Kényelmes cipzárhúzó és öntapadó cipzárvédo a biztonságos védelem érdekében.

3B típusú egyszer használatos védőruházat

Teljesítményparaméterek

A listán szereplő vegyszerek csak példaként szolgálnak.

Az egyes modellekhez kapcsolódó teljes áttekintés a műszaki adatlapokban olvasható.

A kereséshez a Chemical Expert System (lásd a 190. oldalon) is a rendelkezésére áll.

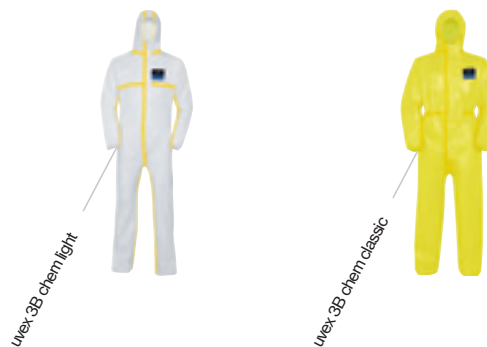

Vegyszer	CAS-szám	89843	89880
		EN 14325 szerinti osztály	EN 14325 szerinti osztály
aceton	67-64-1	6-ból 6	6-ból 1
acetonitril	75-05-8	6-ból 6	6-ból 0
vas(III)-klorid 45%-os vizes oldata	7705-08-0	–	6-ból 6
hidrogén-fluorid 49%-os vizes oldata	7664-39-3	6-ból 6	6-ból 6
hidrogén-fluorid 71–75%-os vizes oldata	7664-39-3	–	6-ból 5
hidrogén-fluorid karbamidban (62–64%)	7664-39-3	–	6-ból 2
formaldehid 10%-os vizes oldata	50-00-0	–	6-ból 6
izopropanol	67-63-0	6-ból 6	6-ból 6
metanol	67-56-1	6-ból 6	6-ból 6
nátrium-hidroxid 50%	1310-73-2	6-ból 6	6-ból 6
salétromsav 69,5%	7697-37-2	–	6-ból 6
sósav 37%-os vizes oldata	7647-01-0	6-ból 5	6-ból 6
kénsav 96%	7664-93-9	6-ból 6	6-ból 6
hidrogén-peroxid	7722-84-1	6-ból 6	6-ból 6



A táblázatban feltüntetett adatok laboratóriumi körülmények között ($21 \pm 2^\circ\text{C}$ hőmérséklet mellett) kerültek megállapításra. Mivel a gyakorlatban gyakran további terhelő tényezők is fellépnek, mint amilyen a magas hőmérséklet és a mechanikai behatás, ezek az értékek csak tájékoztatóként szolgálnak. Az adatok nem jelentenek kötelezettséget, és nem helyettesítik az alkalmassági vizsgálatokat.



Védelem a növényvédő szerek ellen – DIN 32781

A mezőgazdaságban és erdőgazdálkodásban dolgozók folyamatosan ki vannak téve veszélyes vegyi és biológiai anyagoknak.

Az alkalmazás típusától, a behatás időtartamától és a veszélyes anyag konkrét hatásaitól függően lehetséges, hogy szükség van egyéni védőeszközök viselésére. A légzésvédő álarcok és a kesztyűk mellett a megfelelő vegyvédelmi ruházat is lényegesen hozzájárul viselőjének védelméhez.

A hígított növényvédő szeres oldatok kezeléséhez és alkalmazásához szükséges vegyvédelmi ruházat teljesítménye iránti követelményeket a DIN 32781 szabvány tartalmazza. A tanúsítás során nemcsak azt vizsgálják, hogy a ruházat mennyire ellenálló bizonyos anyagokkal szemben, hanem azt is, milyen fizikai tulajdonságokkal rendelkezik, és mennyire kényelmes viselet.

Az uvex 4B esetében a szabványban szereplő öt növényvédő szerrel végzett permetteszten egyáltalán nem tapasztaltak áthatolást!



Jellemző alkalmazások, amelyek szükségessé tehetik vegyvédelmi ruházat viselését:

- hígítatlan koncentrátumok kezelése és betöltése
- az erősen hígított keverék permetezése
- kitettség finom aeroszolok permetezéssel történő kijuttatása során
- kitettség kezelt lombkoronával való intenzív érintkezés révén



98375

uvex 4B

Általános jellemzők:

- rendkívül kényelmes viselés a könnyű és nagyon rugalmas anyagnak köszönhetően, a belső oldalon bőrbarát vlies anyaggal

Védelmi jellemzők:

- ragasztott varratok az optimális védelem érdekében
- optimális védelem az öntapadó cipzárvédőnek köszönhetően

Kényelmi jellemzők:

- optimális illeszkedés a deréknál, a kapucnin, a ruhaujjakon és a szárazon lévő gumiszagok révén
- hurok a középső ujjnál a ruhaujj felcsúszásának megakadályozására

Alkalmazási területek:

- kis nyomású tisztítási munkák az ipar és az épülettakarítás területén
- hajó- és autógyártás
- vegyipar és gyógyszeripar
- festékekkel és lakkokkal történő munkavégzés
- mezőgazdaság és kertgazdálkodás
- rovarirtás
- elektronikai ipar
- azbesztmunkálatok és bontások
- régi szennyezett területek helyreállítása
- gyógyszeripar és laboratóriumi munkák
- mintavétel
- állattenyésztés és állatorvosi szolgálat
- szemét- és hulladékgazdálkodás

uvex 4B	
Cikkszám	98375
Anyag	sodorva hurkolt polipropilén szálak polietilén fóliával laminált
Szín	fehér, narancssárga
Méretek	S – 3XL
Rendelési egység	DB
Átcsomagolás	40 darabot tartalmazó karton

Minősítések

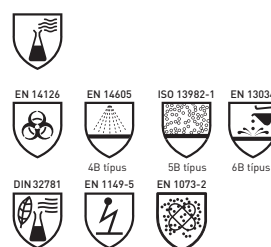

Az uvex 4B anyagösszetétele

A mikroporózus permetzáró, sodorva hurkolt polietilén réteges fóliának köszönhetően az uvex 4B nemcsak védelmet nyújt, de remekül szellőzik is. A szalaggal leragasztott varrások kiemelkedő védelmet nyújtanak a folyékony aeroszolok és a szilárd részecskék ellen, míg a belső, sodorva hurkolt anyag kényelmes viseletet biztosít.

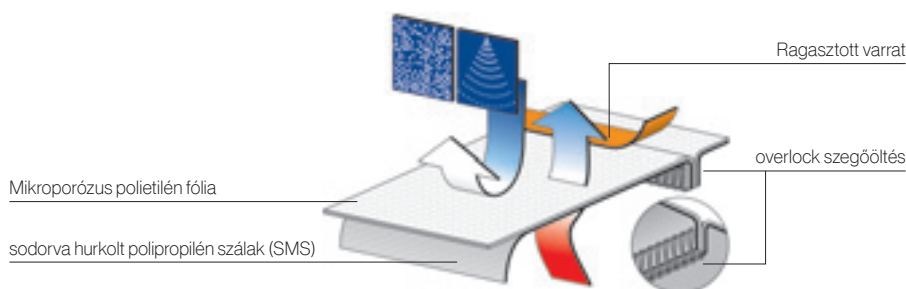

uvex-safety.com/en/overalls



Varrott és felülragasztott varratok
Optimális védelem folyékony aeroszolok és részecskék behatolása ellen.



Hurok a középső ujjnál a stabil rögzítés érdekében.



Háromrészes kapucni a megfelelő illeszkedésért.

uvex 5/6 classic

5/6. típusú egyszer használatos vegyvédelmi ruha



98449



Az uvex 5/6 classic anyagösszetétele

Az uvex 5/6 classic könnyű, mikroporózus, fóliával laminált SMS anyagból készül. A puha, bőrbarát anyag a belső, overlock szegőöltéssel együtt magas szintű védelmet garantál fröccsenő folyadékkal és részecskékkel szemben.

uvex 5/6 classic

Általános jellemzők:

- extrém könnyű és jó légáteresztő képességű anyag, amely a kényelem és a biztonság kitűnő ötvözetét garantálja
- bőrbarát és puha, nem szövött anyaggal bélelt

Védelmi jellemzők:

- optimális védelem az öntapadó cipzárvédőnek köszönhetően

Kényelmi jellemzők:

- optimális illeszkedés a deréknál, a kapucnin, a ruhaujjakon és a szárazon lévő gumiszalagok révén
- hurok a középső ujjnál a ruhaujj felcsúszásának megakadályozására

Alkalmazási területek:

- munkavégzés porszerű vegyi anyagokkal
- lakozási munkák, festékfröccsenés elleni védelem
- üvegszálgyártás és -megmunkálás
- ipari tisztítási és karbantartási munkák
- autóipar
- csiszolási és polírozási feladatok
- cementgyártás
- kőfejtés és bányászat
- épületbontás és felújítás
- azbeszttel végzett munka
- fa- és fémmegmunkálás
- építőipar
- gyógyszeripar

uvex 5/6 classic

Cikkszám	98449
Anyag	sodorva hurkolt polipropilén szálak (SMS) polietilén fóliával laminált
Szín	fehér
Méretek	S – 3XL
Rendelési egység	DB
Átcsomagolás	50 darabot tartalmazó karton

Minősítések

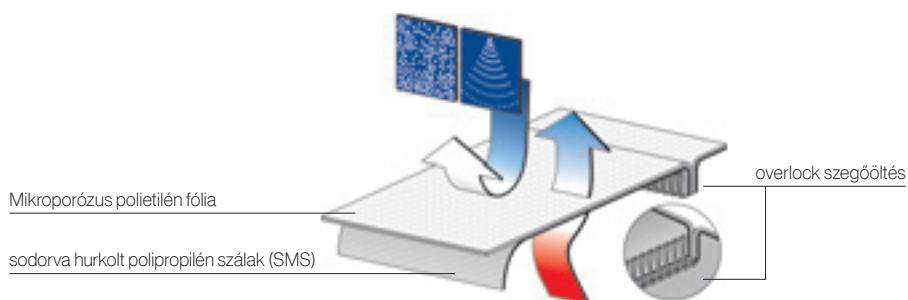
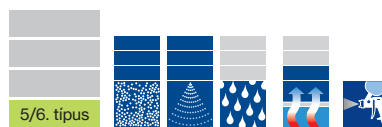

uvex-safety.com/en/overalls



Háromrészes kapucni a megfelelő illeszkedésért és az akadálytalan kilátásért.

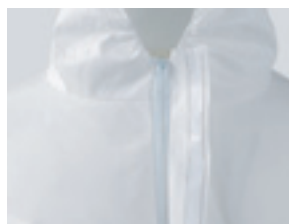

Két irányban húzható cipzár és öntapadó cipzárvédő a biztonság növelése érdekében.



Optimális illeszkedést biztosító gumiszalag a deréknál.

uvex 5/6 comfort

5/6. típusú egyszer használatos vegyvédelmi ruha



98710

uvex 5/6 comfort

Általános jellemzők:

- a polietilén fólia és a légáteresztő SMS hátrész kombinációja nagyfokú védelem mellett teszi lehetővé a kiváló szellőzést és izzadságelvezetést.
- tisztaterekben használható: ISO 14644-1 szerinti 8. osztály

Védelmi jellemzők:

- fedett, kontrasztos színű szegővarrások
- optimális védelem az öntapadó cipzárvédonek köszönhetően

Kényelmi jellemzők:

- optimális illeszkedés a deréknál, a kapucnin, a ruhaujjakon és a szárazon lévő gumiszalagok révén
- hurok a középső ujjnál a ruhaujj felcsúszásának megakadályozására

Alkalmazási területek:

- munkavégzés porszerű vegyi anyagokkal
- lakozási munkák, festékröccsenés elleni védelem
- üvegszálgyártás és -megtisztítás
- ipari tisztítási és karbantartási munkák
- autóiipar
- csiszolási és polírozási feladatok
- cementgyártás
- kőfejtés és bányászat
- épületbontás és felújítás
- azbeszttel végzett munka
- fa- és fémmegtisztítás
- építőipar
- alkalmazás tisztatérben
- gyógyszeripar

uvex 5/6 comfort	
Cikkszám	98710
Anyag	fő anyag: sodorva hurkolt polipropilén szálak (SMS) polietilén fóliával laminált hátrész: sodorva hurkolt polipropilén szálak (SMS)
Szín	fehér, lime
Méretek	M – 3XL
Rendelési egység	DB
Átcsomagolás	40 darabot tartalmazó karton

Minősítések



5. típus

6. típus



Az uvex 5/6 comfort anyagösszetétele

Az uvex 5/6 comfort rendkívül könnyű, mikro-porózus, sodorva hurkolt polietilén szálakból álló fóliából készült, ami a sodorva hurkolt (SMS) hátrésszel kombinálva kiváló légáteresztést biztosít. A szegélyezett varratokkal együtt magas szintű védelmet nyújt a fröccsenő folyadékokkal és részecskékkel szemben.

sodorva hurkolt

olvasztva fúvott, nem szövött anyag

sodorva hurkolt

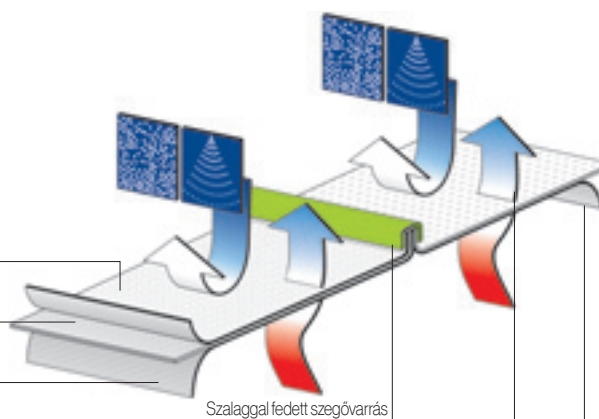

Szalaggal fedett szegővarrás

Mikroporózus polietilén fólia

sodorva hurkolt polipropilén szálak (SMS)



Fedett szegővarrások, a külső oldalon kontrasztos színben. Fokozott védelem szilárd részecskék és fröccsenő folyadékok ellen.



Hurok a középső ujjnál a stabil rögzítés érdekében.

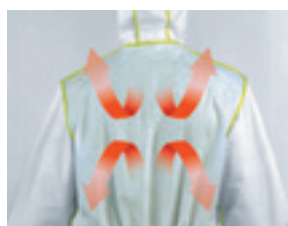

A jól szellőző polietilén laminált anyag és a légáteresztő SMS hátrész magas szintű izzadságelvezetést és szellőzést biztosít.



uvex-safety.com/en/overalls

uvex 5/6 air

5/6. típusú egyszer használatos vegyvédelmi ruha



89976

98173



uvex 5/6 air

Általános jellemzők:

- légáteresztő SMS-anyag a kiváló nedvességkezelésért
- ideális meleg munkakörnyezet és hosszabb viselési időtartam esetén

Védelmi jellemzők:

- ideális poros munkakörnyezet esetén
- optimális védelem az öntapadó cipzárvédőnek köszönhetően

Kényelmi jellemzők:

- optimális illeszkedés a deréknál, a kapucnin, a ruhaujjakon és a szárazon lévő gumiszalagok révén
- hurok a középső ujjnál a ruhaujj felcsúszásának megakadályozására

Alkalmazási területek:

- porszerű vegyi anyagok kezelése
- azbeszttel végzett munka
- üvegszál, kerámiaszál és műgyanta gyártása és feldolgozása
- fa- és fémmegmunkálás
- építőipar
- autóipar
- csiszolási és polírozási feladatok
- cementgyártás
- köfejtés és bányászat
- szanalás és renoválás
- gyógyszeripar
- karbantartási munkák

uvex 5/6 air

Cikkszám	98173	89976
Anyag	sodorva hurkolt polipropilén szálak (SMS)	
Szín	fehér	kék
Méretek	S – 3XL	S – 3XL
Rendelési egység	DB	
Átcsomagolás	50 darabot tartalmazó karton	

Minősítések



ISO 13982-1



EN 13034

5. típus

EN 1149-5



6. típus

EN 1073-2



5/6. típus

Az uvex 5/6 air anyagösszetétele

Az uvex 5/6 air egy nagyon könnyű, pórusos szerkezetű és légáteresztő SMS-anyagból áll, amely az optimális klím szabályozás révén kényelmes viselést tesz lehetővé. Emellett a ruházat rendkívül ellenálló a porterheléssel és a könnyű permetköddel szemben, és megbízható védelmet nyújt viselőjének.

sodorva hurkolt

olvasztva fűvott, nem szövött anyag

sodorva hurkolt

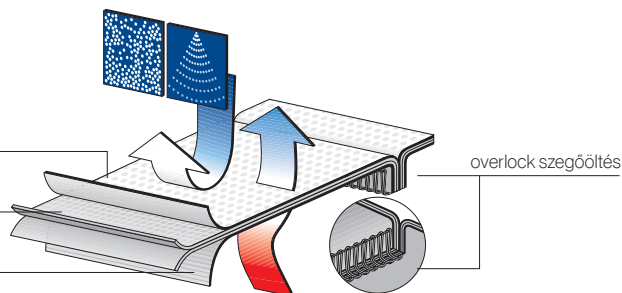

overlock szegőítés



uvex-safety.com/en/overalls



Optimális illeszkedést biztosító gumiszalag a deréknál.



Hurok a középső ujjnál a ruhaujj biztonságos rögzítése érdekében.



Cipzár és öntapadó cipzárvédő a biztonság növelése érdekében.

Egyszer használatos vegyvédelmi ruházat

Tartozékok

Kámsza · Karvédők · Cipővédők · Csizmavédők



9875200

Kámsza	
Cikkszám	9875200
Méret	univerzális méret
Kivitel	tépőzárral
Anyag	sodorva hurkolt polipropilén szálak (SMS) polietilén fóliával laminált
Szín	fehér
Rendelési egység	tasak
Tartalom	50 db, ömlesztve csomagolva

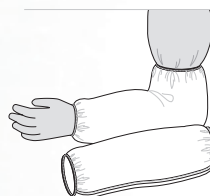

9875300

Karvédők	
Cikkszám	9875300
Méret	univerzális méret
Kivitel	mindkét oldalon gumibevonattal
Anyag	sodorva hurkolt polipropilén szálak (SMS) polietilén fóliával laminált
Szín	fehér
Rendelési egység	tasak
Tartalom	50 pár, ömlesztve csomagolva



9874946
9874948

Cipővédő		
Cikkszám	9874946	9874948
Méret	42 – 46	46 – 48
Kivitel	gumiszalagos nyílás	
Anyag	sodorva hurkolt polipropilén szálak (SMS) polietilén fóliával laminált	
Szín	fehér	
Rendelési egység	tasak	
Tartalom	100 pár, ömlesztve csomagolva	



9875046

Csizmavédő	
Cikkszám	9875046
Méret	42 – 46
Kivitel	gumiszalagos, megkötős nyílás
Anyag	sodorva hurkolt polipropilén szálak (SMS) polietilén fóliával laminált
Szín	fehér
Rendelési egység	tasak
Tartalom	50 pár, ömlesztve csomagolva



8935346

Csizmavédő	
Cikkszám	8935346
Méret	42 – 46
Kivitel	gumiszalagos, megkötős nyílás
Anyag	sodorva hurkolt polipropilén szálak (SMS) polipropilén fóliával laminált
Szín	sárga
Rendelési egység	tasak
Tartalom	30 pár, ömlesztve csomagolva



5/6. típusú egyszer használatos vegyvédelmi ruha

Anyag- és varrattechnológia

Minden egyes alkalmazási célra az optimális anyag

Milyen szintű áthatolhatatlanságra és védőhatásra van szüksége? Milyenek a környezeti feltételek? A védelmi szintek széles skáláját biztosító és különböző anyagok kombinációjából készült védőoverallokkal az uvex tökéletes megoldást kínál minden helyzetre – a maximális biztonság és a kényelmes viselet érdekében.

uvex 5/6 laminált réteg

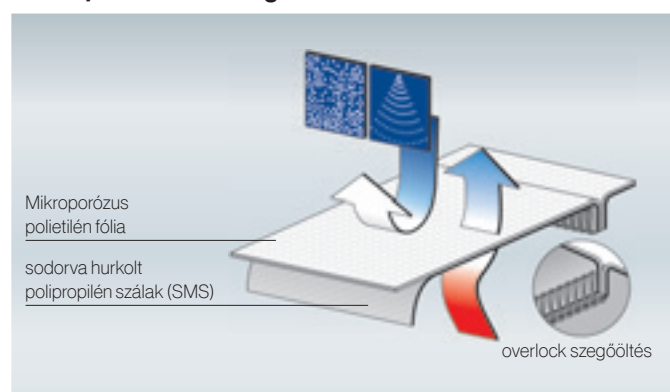

- puha tapintás
- „vízlepergető” külső oldal
- csekély légáteresztő képesség
- ideális nedves környezetben végzett munkákhoz
- igen jó védelmi szint

- A következőhöz használják:**
- uvex 5/6 classic
 - az uvex 5/6 fő anyaga

uvex 5/6 SMS/SMMS

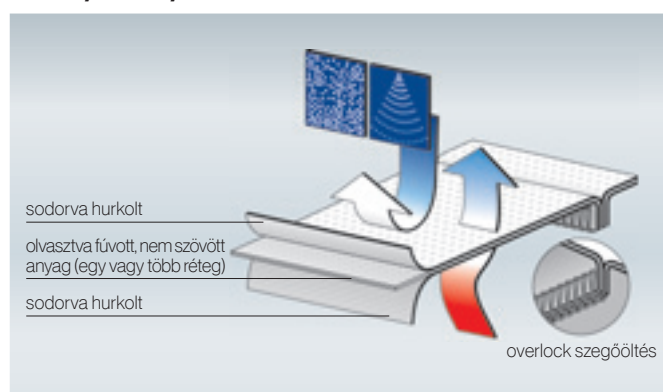

- rendkívül puha tapintás
- enyhén „vízlepergető” külső oldal
- jó légáteresztő képesség
- ideális magas környezeti hőmérséklet esetén
- jó védelmi szint

- A következőhöz használják:**
- uvex 5/6 air
 - az uvex 5/6 comfort hátrésze

Különösen strapabíró: a varratok

Tesztelés



A varrásszakítás vizsgálatához az EN ISO 13935-2 szabvány alapján egy szakítógépp segítségével megméri, mekkora erőre van szükség ahhoz, hogy a varrat szétszakadjon.

Szalaggal fedett szegővarrás



Az overall tökéletes tömítettsége érdekében a megerősített varratot egy kontrasztos színű szegéllyel takarják el. Ezt a változatot az egyszer használatos uvex 5/6 comfort overallnál használják. A varrás szalaggal történő lefedése biztonságosabb tömítést eredményez.

overlock szegőöltés

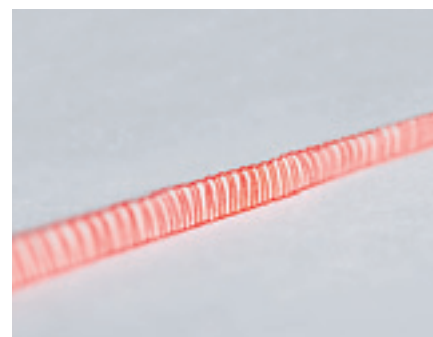

A belső, overlock szegőöltés akár 50%-kal terhelhetőbb és rugalmasabb, mint a megerősített varrat. Ezt az uvex 5/6 classic és uvex 5/6 air modelleknél használják.

5/6. típusú egyszer használatos vegyvédelmi ruha

Egyedi, komfortos klíma

Az uvex overalljainak klímavizsgálata

A szabványi követelmény mint klasszikus kiválasztási kritérium mellett az is egyre nagyobb szerepet játszik a döntésben, hogy mennyire kényelmes viselni az adott ruházatot.

A klímakomfort ennek kapcsán az egyik legfontosabb teljesítményjellemző.

Az overallok klímakomfortjának meghatározása érdekében a hőszabályozás folyamatát vizsgálták – döntő jelentőségű a keletkező nedvesség, mivel ez jelenti a párolgás alapját.

A klímateszt során a környezeti hőmérséklet nem változik, csak a test hőmérséklete nő, az anyag légáteresztő képessége függvényében.

A mikroklíma mérése

A teszt során az overall és annak viselője által alkotott réteges szerkezetben kialakult mikroklímát a SWEATOR® vizsgálati feltételei alapján mérték: 21°C környezeti hőmérséklet és 60% páratartalom.

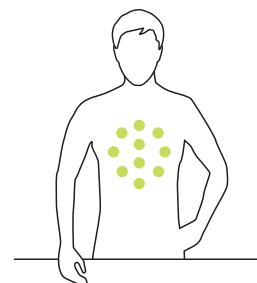

Mérés a mellkasra helyezett 10, és a hátra helyezett 14 érzékelőn keresztül.



55 perc után izzadság felgyülemzése = érezhető hőfejlődés

Hogyan befolyásolják a különböző anyagok a viselő kényelmét?

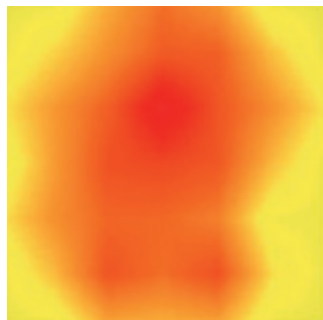

uvex 5/6 classic

A teljesen laminált uvex 5/6 classic overall kevesebb párolgást tesz lehetővé, ezért valamivel magasabb nedvesség felhalmozódási szintekhez vezet. Más overallokhoz képest az uvex 5/6 classic rendelkezik a legkisebb légáteresztő képességgel.

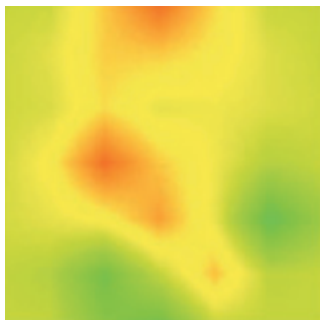

uvex 5/6 comfort

Az SMS és a laminált fólia révén az uvex 5/6 comfort a klímakomfort tekintetében a középmezőnyben helyezkedik el.

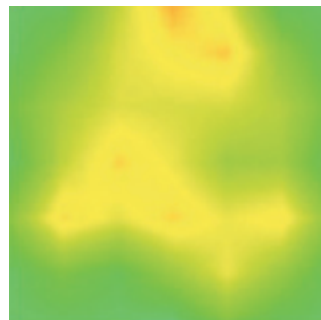

uvex 5/6 air

A rendkívül jól szellőző SMS anyagból készült uvex 5/6 air nyújtja a legjobb klímakomfortot. Kiváló légáteresztő, és a vizsgálatok során jól szerepel az alacsonyabb hőmérsékleteknek és az alacsonyabb nedvességtartalomnak köszönhetően.

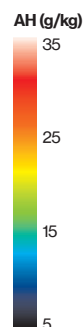

Melyik overall milyen alkalmazási területhez alkalmas?

Magas hőmérsékleten végzett vagy komoly testi megerőltetést igénylő munkák esetében az uvex 5/6 air vagy az uvex 5/6 comfort használata ajánlott. A jól bevált uvex 5/6 classic minden olyan célra használható, amelynek során könnyű tevékenységet kell végezni, normál klíma mellett.

Egyszer használatos vegyvédelmi ruházat

Fertőző anyagok elleni védelem



A felhasználók különböző helyzetekben kerülhetnek kapcsolatba biológiai anyagokkal. Az esetleges fertőzés elkerülése érdekében egyéni védőeszközök használatára van szükség.

A fertőző anyagok ellen védelmet nyújtó ruházatnak meg kell akadályoznia a kórokozók bőrrel történő érintkezését, továbbá a más emberekre vagy helyzetekre történő áttérjedést.

A biológiai anyagok megnevezés általában a mikroorganizmusokat (például baktériumokat, gombákat és vírusokat) foglalja magában. A részletes definíciót a 2000/54/EK uniós irányelv tartalmazza. Fontos, hogy ezek az anyagok fertőzéshez vagy allergiás reakcióhoz vezethetnek, vagy toxikus hatásúak lehetnek.

Az általuk okozott fertőzés kockázatának szintje szerint a biológiai anyagok négy csoportba sorolhatók:

1. kockázati csoport:

Olyan biológiai anyagok, amelyek valószínűleg nem okoznak emberi megbetegedést.

2. kockázati csoport:

Olyan biológiai anyagok, amelyek okozhatnak emberi megbetegedést, és veszélyt jelenthetnek a munkavállalókra. Az anyag valószínűleg nem terjed el a lakosság körében, és normál esetben eredményesen megelőzhető vagy kezelhető.

3. kockázati csoport:

Olyan biológiai anyagok, amelyek súlyos emberi megbetegedést okozhatnak, és komoly veszélyt jelenthetnek a munkavállalókra; fennállhat a veszélye annak, hogy az anyag elterjed a lakosság körében, és normál esetben ez eredményesen megelőzhető vagy kezelhető.

4. kockázati csoport:

Olyan biológiai anyagok, amelyek súlyos emberi megbetegedést okozhatnak, és komoly veszélyt jelenthetnek a munkavállalókra; nagy a veszélye annak, hogy az anyag elterjed a lakosság körében, és normál esetben ezt nem lehet hatékonyan megelőzni vagy kezelni.

A 2000/54/EK uniós irányelv melléklete átfogóan ismerteti az egyes biológiai anyagok kockázati csoportjait.

Jellemző alkalmazási területek, ahol a munkavállalók ki lehetnek téve fertőző anyagoknak:

- szennyvízkezelés, csatornázási munkák
- hulladékkezelés
- mezőgazdaság
- élelmiszeripar
- olyan munkák, amelyek során állatokkal és/vagy állati eredetű termékekkel kell érintkezni
- egészségügyi szolgálatok, kórházak, mentési szolgálatok

A különböző alkalmazási területekre jellemző lehetséges biológiai anyagok, valamint a lehetséges megbetegedések részletes listáját például az 1/2013-as BGIA-jelentésben találja meg.

Az EN 14126:2003 szabványnak megfelelő védőruházat

Az EN 14126 szabvány a fertőző anyagokkal szembeni teljesítménykövetelményeket határozza meg. Az egyes vizsgálati eljárások arra a közegre koncentrálnak, amely a mikroorganizmusokat tartalmazza, pl. folyadékok, aeroszolok vagy szilárd porrészecskék. A mikroorganizmusok heterogenitása miatt nem lehet ezekre vonatkozó teljesítménykritériumokat előírni.

A szabvány által előírt vizsgálatok kizárólag az anyagra vonatkoznak, a varrattechnológiát nem veszik figyelembe. A ragasztott varratok nagyobb fokú védelmet nyújtanak, mivel a mikroorganizmusok elég kicsik ahhoz, hogy a tűszűrásokkal keletkező minimális méretű nyílásokon bejussanak.

A védőruházat egészét illetően ezenkívül szükséges egy a vegyi anyagok ellen védő ruházatokra vonatkozó tanúsítás (lásd 170. oldal).

A megfelelő védőruházat viselése önmagában még nem jelent garanciát az elégséges védelemre. Az Ön biztonsága szempontjából fontos az is, hogy helyesen vegye fel és le az egyéni védőeszközöket (lásd 186. oldal). Azoknál a személyeknél, akik segítenek levenni a védőeszközöket, fennáll a fertőzés kockázata.

Típus	uvex 3B chem classic	uvex 3B chem light	uvex 4B	uvex 5/6 classic
Cikkszám	89880	89843	98375	98449
ISO/FDIS 16604/16603 Szennyezett folyadékokkal szembeni ellenállás	6-ből 6	6-ből 6	6-ből 6	6-ből 6
EN 14126, A melléklet Ellenálló képesség szennyezett folyadékot tartalmazó anyagokkal való mechanikai érintkezés alapján	6-ből 6	6-ből 6	6-ből 6	6-ből 6
ISO/DIS 22611 Szennyezett folyékony aeroszolokkal szembeni ellenállás	3-ből 3	3-ből 3	3-ből 3	3-ből 3
ISO/DIS 22612 Szennyezett szilárd részecskékkel szembeni ellenállás	3-ből 3	3-ből 3	3-ből 3	3-ből 3

Egyszer használatos vegyvédelmi ruházat

Áthatolás

A csapata biztonsága mindenekelőtt

A kis mennyiségű fröccsenő folyadékoktól a veszélyes vegyszerekig vagy a radioaktív anyagokig: egy átlagos munkanap a legkülönbözőbb veszélyeket rejti magában. Annak érdekében, hogy mindig biztosítani lehessen csapata optimális védelmét, a védőruházatoknál figyelembe kell venni az áthatolási időt.

Mi az áthatolás?

Az áthatolás az a folyamat, amelynek során egy vegyi anyag molekuláris szinten áthatol egy „tömör” anyagon. A külső oldalon lerakódott vegyi anyagok különböző kémiai fázisok keretében átjutnak az anyagon, és a belső oldalra kerülnek.

• Vegyszer ■ Anyag ■ Bőr

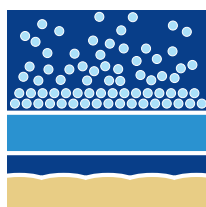

1. Adsorpció
A folyékony vegyszer lerakódik az anyag felületén.

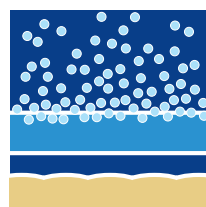

2. Abszorpció
A molekulák behatolnak az anyagba.

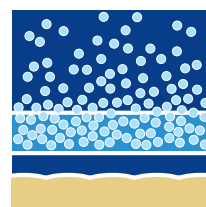

3. Diffúzió
Az anyag áthatolása molekuláris szinten, az anyag külső oldaláról a belső oldalra történő eljutás közbeni koncentrációcsökkenés alapján.

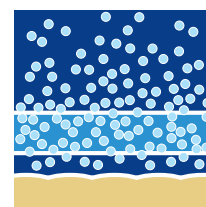

4. Deszorpció
Az áthatolást követően a molekulák kilépése az anyag belső oldalán.



Egyedi tényezők figyelembevétele

Az uvex védőruházatot az ISO6529/EN 374-3 szabványnak megfelelően alávetették az előírt áteresztési teszteknek.

Amennyiben az overall szennyeződik, bizonyos vegyszerek áthatolhatnak rajta – nem zárható ki, hogy ez veszélyt jelent az overall viselőjére.

Az egyes vegyi anyagok áthatolási idejével kapcsolatban bővebb tájékoztatást a műszaki adatlapok vagy az uvex Chemical Expert System (lásd 190. oldal) nyújt.

Az áthatolási idők laboratóriumi körülmények között kerültek megállapításra.

EN-osztály	Normalizált áthatolási idő (percben)
0	Azonnal (nincs osztály)
1	≥ 10
2	≥ 30
3	≥ 60
4	≥ 120
5	≥ 240
6	≥ 480

Mivel a gyakorlatban gyakran további terhelő tényezők is fellépnek, mint amilyen a magas hőmérséklet vagy a mechanikai behatás, ezek az adatok csak tájékoztatásként szolgálnak. A varratok és a cipzárok esetében az áthatolási idő rövidebb lehet, különösen rongálódás vagy korábbi használat esetén.

Ha az overall szennyeződött, elhasználódott vagy megrongálódott, haladéktalanul le kell venni, és az előírásoknak megfelelően ártalmatlanítani kell!

Ha szeretne többet megtudni az alkalmas vizsgálati eljárásokkal kapcsolatban, vagy kérdése van az egyéni áteresztési vizsgálatokhoz, keresse fel az uvex-safety.hu oldalt, vagy hívja fel ügyfélszolgálatunkat a **+36 30 477 3135** számon. Kérjük, kérdéséhez mindig adja meg a CAS-számot és a koncentrációt is.

Egyszer használatos vegyvédelmi ruházat

Használati útmutató

A védőruházat levétele

A biológiai anyagokért felelős német bizottság (Ausschuss für biologische Arbeitsstoffe, ABAS) döntése értelmében az egyéni védőeszközöket az alábbiak szerint kell fel- és levenni:

► Az egyéni védőeszközök felvétele:

- mielőtt felvenné az eszközöket, ellenőrizze, hogy hiánytalanul megvannak-e és rendeltetészerű állapotban vannak-e
- vegye le az ékszereket és a karórát
- vegye fel az overallt, és húzza fel a cipzárt a csípőjéig
- vegye fel a csizmát
- vegye fel a légzésvédő álarcot, és ellenőrizze a tömítés illeszkedését
- tegye fel a védőszemüveget
- húzza a fejére a kapucnit, és húzza fel teljesen az overall cipzárját. Az áll környékének és a cipzárnak a befedéséhez nyomja rá a füleket
- húzza fel a védőkesztyűket, és húzza rá őket a ruhaujjakra

► Az egyéni védőeszközök levétele:

- fertőtlenítse a védőkesztyűket
- vegye le a kapucnit, és húzza le az overallt a vállától a csípőjéig úgy, hogy a belső oldala kívülre kerüljön. Ezzel egyidejűleg húzza ki a két karját a ruhaujjakból (egy védőkesztyűt és légzésvédőt viselő másik személy segíthet ebben)
- vegye le teljesen az overallt, és húzza le a csizmát
- húzza le a védőkesztyűt úgy, hogy a belső oldala kívülre kerüljön, és tegye le
- a szemüveget hátulról előre tolja le, és tegye az erre kijelölt helyre
- hasonló módon vegye le a légzésvédő álarcot
- fertőtlenítse a kezét, majd ezután mossa meg alaposan vízzel és fertőtlenítő lemosóval a kezét, az arcát és az egyéb szennyezett bőrfelületeket



uvex-safety.com/en/overall



Egyszer használatos vegyvédelmi ruházat

Használati útmutató

Így tudja kiválasztani a megfelelőt

Az optimális illeszkedés, ezzel pedig a veszélyes anyagokkal végzett munka biztonságossága érdekében az uvex overallok számos méretben kaphatók. A diagram a test méreteinek megfelelő méretezést mutatja. Ez a definíció a tényleges, fehérműben és cipő nélkül mért testméreteken alapul. Eltér a szokványos konfekcióméretektől. Ezért ne a konfekciómérete alapján válasszon overallt, hanem a tényleges testméreteinek megfelelően!

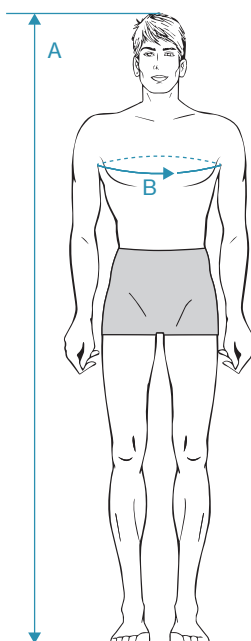

Méret	Testmagasság cm-ben (A)	Mellbőség cm-ben (B)
S	164–170 cm	84–92 cm
M	170–176 cm	92–100 cm
L	176–182 cm	100–108 cm
XL	182–188 cm	108–116 cm
XXL	188–194 cm	116–124 cm
XXXL	194–200 cm	124–132 cm

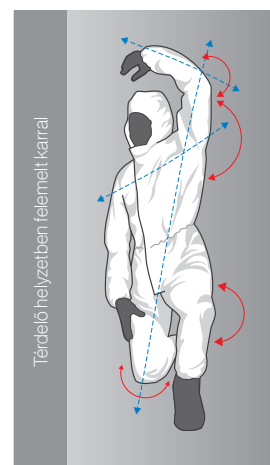
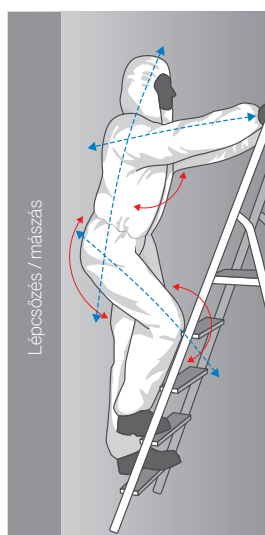
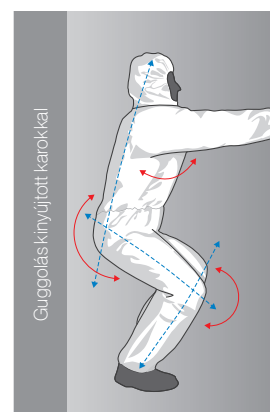
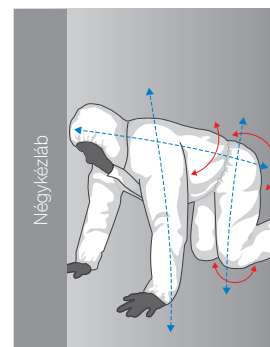
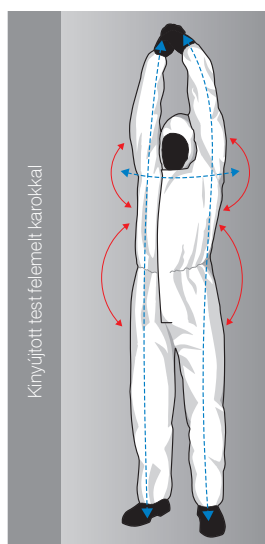
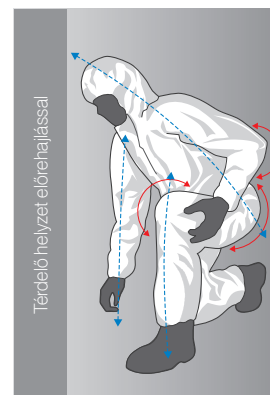
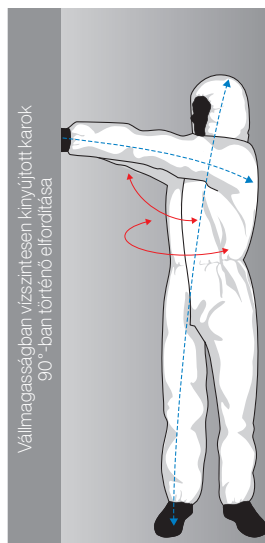

Útmutatás az uvex egyszer használatos védőruházat szakszerű kezeléséhez

A védőruházat felvétele előtt feltétlenül ellenőrizni kell, hogy nincs-e rajta valamilyen hiba, pl. szétnyílt varratok, elromlott cipzár vagy egyéb nyilvánvaló hiba, amely ronthatja a védelmi funkciót.

Tárolás

Az uvex egyszer használatos védőruházatot az eredeti csomagolásban, fénytől védett, száraz helyen kell tárolni.

Ártalmatlanítás

A termékeket a mindenkori törvényi előírásoknak megfelelően kell használat után ártalmatlanítani. Ezek a termékek csak egyszeri használatra alkalmasak.

Az egyszer használatos védőruházatok mosása

Az egyszer használatos ruhákat nem szabad többször használni, ezért nem szabad kimosni.

Egyszer használatos vegyvédelmi ruházat

A megfelelő vegyvédelmi ruházat kiválasztása

Annak érdekében, hogy az Ön vállalatánál szükséges konkrét alkalmazásához a megfelelő vegyvédelmi ruházatot tudja kiválasztani, fontos, hogy az overallt megvizsgálta egy képzett, biztonságért felelős munkatárssal.

Ha a felhasználó nem részesül rendeltetészerű védelemben, számos vegyi anyag okozhat neki súlyos, akár visszafordíthatatlan sérülést. Ezért kell kiemelt figyelmet szentelni a vegyvédelmi ruházat gondos kiválasztásának.

	uvex 5/6 air	uvex 5/6 air	uvex 5/6 comfort	uvex 5/6 classic	uvex 4B	uvex 3B chem light	uvex 3B chem classic
	98173	89976	98710	98449	98375	89843	89880
Munkavégzés porszerű vegyi anyagokkal	■	■	■	■	□		
Munkavégzés alacsony koncentrációjú, folyékony vegyi anyagokkal						■	
Munkavégzés szerves vagy szervetlen anyagokkal							■
Olaj- és petrokémiai ipar							■
Tüzelőanyag-forgalmazás							■
Tartálytisztítás							■
Szennyvízkezelés és csatornázási munkák							■
Szemét- és hulladékgazdálkodás					■	■	■
Veszélyes anyagok ártalmatlanítása						■	■
Élelmiszeripar							■
Mezőgazdaság			□	□	■		
Rovarirtás					■		
Állattenyésztés és állatorvosi szolgálat					■	■	
Alkalmazás tisztatérben			■				
Festékekkel és lakkokkal történő munkavégzés						■	■
Gyógyszeripar és laboratóriumi munkák	□	□	■	■	■	■	■
Tisztítási munkák az ipar és az épülettakarítás területén						■	□
Tisztítási és karbantartási munkák (száraz)	■	■	■	■			
Kis nyomású tisztítási munkák az ipar és az épülettakarítás területén					■		
Épületbontás és felújítás	■	■	■	■	■	■	
Azbeszttel végzett munka	■	■	■	■	□	□	
Üvegszálgártás és -megmunkálás	■	■	■	■			
Kőfejtés és bányászat	■	■	■	■			
Cementgyártás	■	■	■	■			
Fa- és fémmegmunkálás	■	■	■	■			
Csiszolási és polírozási feladatok	■	■	■	■			
Lakkozási munkák, festékfröccsenés elleni védelem	■	■	■	■			

Egyszer használatos vegyvédelmi ruházat

Kiválasztási sűgő – Alkalmazási területek

► **Megjegyzés**

A felhasználó felelőssége annak eldöntése, hogy az alkalmazott védőruházat alkalmas és megfelelő-e az adott használati célra. Az uvex semmilyen esetben sem vállal felelősséget a termékek szakszerűtlen használatáért.

Ha további tájékoztatásra van szüksége, vagy kérdése van, keresse fel az **uvex-safety.hu** weboldalt, vagy hívja fel ügyfélszolgálatunkat a **+36 30 477 3135** számon. Várjuk hívását.

Ez egy leegyszerűsített útmutató.

Egészségre veszélyes anyagok?

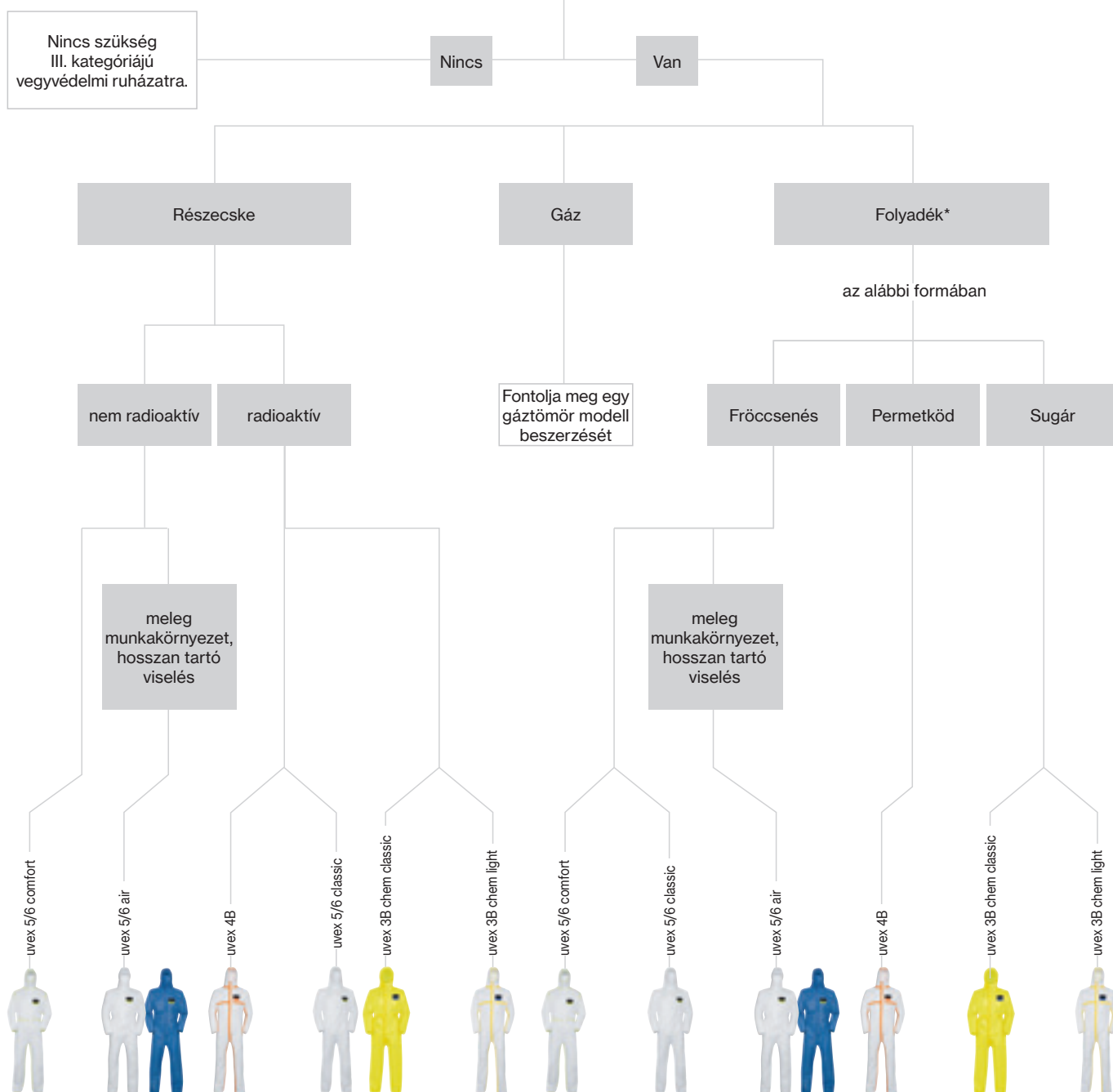

uvex Chemical Expert System

Online vegyszeradatbank

Az innováció terén élen járó vállalatként szigorú követelményeket támasztunk azokkal a termékekkel és szolgáltatásokkal szemben, amelyeket ügyfeleinknek szeretnénk kínálni.

Az uvex Chemical Expert System (CES) rendszert szakértők fejlesztették szakértők számára. Bármikor, a világ bármely pontjáról elérhető. Ez az online alapú eszköz segítséget nyújt Önnek az egyszer használatos védőruházat kiválasztásában.

Online vegyszeradatbank

Az uvex Chemical Expert System (CES) átfogó vegyszeradatbankot bocsát rendelkezésére, hogy Ön a megfelelő egyszer használatos védőruházatot tudja kiválasztani a veszélyes anyagok kezelésével járó munkához. Felhasználóként egyéni áteresztési listákat állíthat össze, vagy tanácsot kérhet szakértőinktől. Néhány kattintással eljut a konkrét alkalmazás szempontjából megfelelő egyszer használatos védőruházathoz és a hozzá illő vegyvédelmi kesztyűhöz.

<https://ces.uvex.de>



A vegyszeradatbank belépési oldala



Az eredmények átlátható megjelenítése

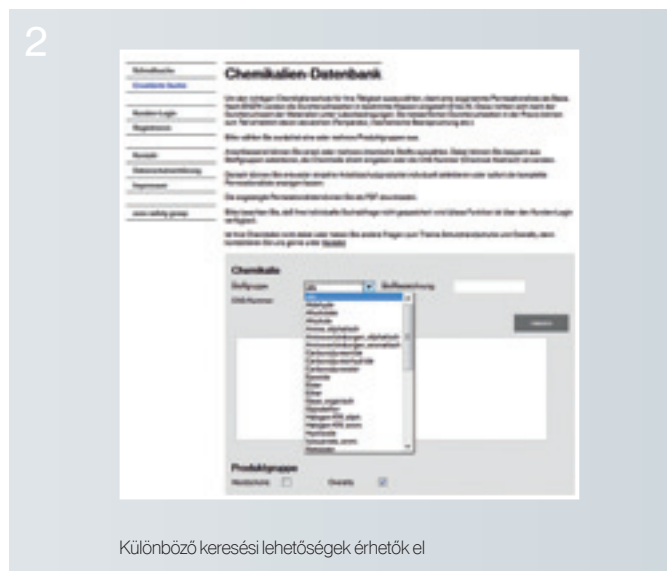

Különböző keresési lehetőségek érhetők el

Védőkesztyű



Innovatív védőkesztyűk „Made in Germany”

Gyártói és technológiai szakértelem



Videó



Az uvex kézvédelmi kompetenciaközpontja Lüneburgban

Védőkesztyűink első osztályú minőségét a hozzáértő fejlesztés, a legmodernebb robotvezérelt berendezéstechnika és a szigorú gyártási minőség-ellenőrzés szavatolja. A termékek németországi előállítása az erőforrásokat kímélő, hatékony gyártást és a gyártó és felhasználó közötti rövid távolságokat jelenti.

Fejlesztés/gyártás

Teljes körűen integrált fejlesztés a folyamat valamennyi szakaszában:

- saját cérna-/bélésfejlesztés
- saját „compounding” (összetétel-kialakítás)
- speciális fejlesztésű préselési/folyamattechnika
- innovatív bevonattechnológia
- ügyfélorientált megoldások kidolgozása
- meglévő termékek (pl. szigetelőbélés) műszaki módosítása
- egyedi gyártás (mozgássérülteknek készülő kesztyűk)

Modern előállítás:

- 100%-ban oldószermentes gyártás
- erőforrások fenntartható módon történő hasznosítása

Innováció

- minőségi természetes és funkcionális szálak alkalmazása
 - bőrbarát tulajdonságok
 - felhasználók általi nagyfokú elfogadottság
- ellenőrzött, káros anyagoktól mentes termékek
 - uvex pure Standard (dermatológiailag igazolt, nagy mértékben bőrbarát tulajdonságok)
 - OEKO-TEX® Standard 100 szerinti tanúsítvány (pl. II. termékosztály)



MADE IN GERMANY

Az OEKO-TEX®, proDERM és Top100 tanúsítvány odaítélésének részletes feltételeivel kapcsolatos információk megtalálhatók az uvex-safety.de/zertifikate weboldalon

A kiváló know-how nálunk része a kínált szolgáltatásnak

Szolgáltatási kompetencia



Pontosan ismerjük az Ön igényeit.

Szakértelmünkkel mindig a rendelkezésére állunk. Mindennek az alapját egy helyszíni kockázat- és veszélyelemzés képezi: Kesztyűspecialistáink Önnel együtt felméri, hogy mely védőkesztyűk jelentik az optimális megoldást az Ön egyedi igényeire. A szolgáltatásaink körét tanfolyamok, laboratóriumi elemzések és online eszközök teszik teljessé.

Tanácsadás / képzés / alkalmazástechnika

- az uvex termékspecialistái által helyben nyújtott tanácsadás
- gyakorlatorientált kézvédelmi tanfolyamok (uvex academy)
- üzem- és laborlátogatások ügyfeleink részére
- együttműködés tudományos intézetekkel
- mérési és elemzési szolgáltatás saját laborjainkban
 - az EN 388 szabvány szerinti mechanikusnorma-vizsgálatok
 - az áteresztőképességet vizsgáló EN 374 szabvány szerinti tesztek
 - speciális vizsgálatok (pl. antisztatikusság / fogás- és tapadásmérés / klímavizsgálat)
- igazolások (pl. összetevőkre, festékkompatibilitásra és élelmiszerekhez való használatra vonatkozó)

Információk / e-szolgáltatások

- Chemical Expert System (CES)
- kesztyűtervező
- online termékadatlapok
- online használati utasítások
- online megfelelési nyilatkozatok
- online médiaadatbázis

ISO 14001 szerinti tanúsítás

Az uvex safety group második vállalatként kapta meg a lüneburgi uvex safety gloves az ISO 14001 nemzetközi környezetirányítási szabvány szerinti tanúsítványt. Az ISO 14001 a konkrét környezetvédelmi célok hosszú távú elérését lehetővé tevő folyamatos fejlesztést/jobbitást állítja a középpontba. Európában egyetlen más védőkesztyűgyártó sem rendelkezik ezzel a fokozott követelményeket támogató tanúsítvánnyal.

További információk a www.uvex-safety.de/usgfilm weboldalon érhetők el



uvex i-gonomics

Mérhetően könnyebb munkavégzés kézvédelem esetén

Az uvex i-gonomics újraértelmezi a kényelmes viselet fogalmát: Az innovatív termékrendszer jellemzői az ergonomikus kényelem, a kis tömeg és az ideális szellőzés (klíma). A védőkesztyűk esetében ez kellemes viselési élményt és optimális mozgathatóságot jelent, aminek köszönhetően nagy igénybevételt jelentő körülmények között is optimális teljesítmény születik.



uvex phynomic airLite A ESD

5. érzék védőkesztyű – érintőképernyős használatra való alkalmasság és ESD-funkció.

Az uvex phynomic airLite A ESD – kategóriájának legkönnyebb védőkesztyűjeként – érezhető különbséget jelent a viselési kényelem tekintetében: Egyetlen kesztyűben egyesíti a jó tapintást és érzékenységet, a kis tömeget és

a légáteresztő képességet. Tökéletesen alkalmas precíziós munkavégzéshez, a legkisebb és legérzékenyebb részegységek kezeléséhez, valamint jól alkalmazható valamennyi elterjedt képernyőhöz, táblagéphez és mobiltelefonhoz.



További információk az uvex i-gonomics termékkendszerről.

erő 4,8

Mérési mód:
Húzóerő-nyúlás

Mérési eredmény:
Húzóerő 120%-on, teljes megnyúlás = 32 N (IW 4,8)

Nagy rugalmasság, kifáradásmentes munkavégzés



súly 4,3

Mérési mód:
Területi sűrűség

Mérési eredmény:
Területi sűrűség = 24,8 mg/cm² (IW 4,3)

Nagyfokú érzékenység és kis tömeg, a felhasználók általi nagy elfogadottság



A Relief-index kiszámítása:

A Relief-index kiszámítása a három indexérték (IW), azaz erő, súly és klíma (force, weight és clima) középértékéből történik; értéke 0 (= rossz) és 5 (= optimális) közé eshet.

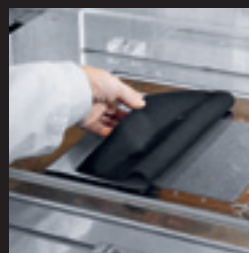

klíma 3,1

Mérési mód:
Vizgőzáteresztéssel szembeni ellenállás

Mérési eredmény:
R_{ET}-érték = 29,21 (IW 3,1)

Kevesebb izzadás, a felhasználók általi nagyobb elfogadottság



uvex Chemical Expert System

Online vegyi anyag-adatbázis és kesztyűtervek

Az innovációban élen járó vállalatként szigorú követelményeket támasztunk termékeinkkel és szolgáltatásainkkal szemben. Az uvex Chemical Expert System (CES) rendszert szakértők fejlesztették szakértők számára. Az online alapon működő eszköz segítséget nyújt a működéséhez szükséges kézzelvédelmi megoldások átfogó elemzéséhez és optimalizálásához.

Online vegyi anyag-adatbázis védőkesztyűkhöz

Az uvex Chemical Expert System (CES) átfogó vegyi anyag-adatbázist bocsát a rendelkezésére, hogy Ön a megfelelő védőkesztyűket választhassa a veszélyes anyagok kezelésével járó munkákhoz. Felhasználóként egyéni áthatolási/átbocsátási listákat állíthat össze, vagy tanácsot kérhet szakértőinktől is. Néhány kattintással eljut a konkrét igényének megfelelő vegyvédelmi kesztyűhöz.

Kesztyűtervező

Az uvex Chemical Expert System kesztyűtervezője segítségével gyorsan és egyszerűen létrehozhat kesztyűterveket a tevékenységéhez szükséges magas szintű biztonságtechnikai standardok dokumentálásához. A regisztrációt követően átdolgozhatja a szakértőink által korábban már létrehozott kesztyűterveket, vagy saját maga is összeállíthat ilyeneket. A rendszer néhány lépésben végigkialauzolja Önt a kesztyűterv elkészítésének folyamatán. A nagy mértékű testreszabhatóság lehetőségek széles körét kínálja.

uvex Chemical Expert System (online)

Védőkesztyűk vegyi anyag-adatbázisa

Veszélyes anyag hozzárendelése ↔ Védőkesztyű (áthatolási listák)



Kesztyűtervező

Tevékenység hozzárendelése ↔ Védőkesztyű (kesztyűtervek)



Az uvex Chemical Expert System előnyei:

- ellenőrzött vegyi anyagokat tartalmazó átfogó adatbázis
- egyéni áthatolási/átbocsátási listák létrehozása
- vegyvédelmi kesztyűk egyszerű kiválasztása
- személyes fiók prémium jellegű funkciókkal
- kesztyűtervek átlátható létrehozása és kezelése
- nagy mértékben testreszabható kesztyűtervek
- több nyelven való elérés

uvex – szakértő tanácsadás és termékismeret egyetlen kézből.

Weboldal



<https://ces.uvex.de>

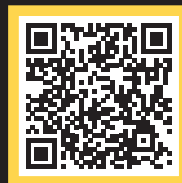

További információk az
uvex-academy.com
weboldalon találhatóak

Gyakorlati szeminárium az ipari kézvédelem alapjairól

- a védőkesztyűk alkalmazására vonatkozó törvényi szabályozás alapjai és normatív követelményei
- a vonatkozó vegyianyag-csoportok bemutatása és azok osztályozása
- anyagismeret: a kézvédelemben felhasznált anyagok és azok alkalmazási területei
- a potenciális veszélyek értékelése és kezelése a munkahelyen
- a kézzédelmi anyagok védőfunkciójának gyakorlati bemutatása
- segítség a munkahelyi gyakorlatához megfelelő védőkesztyű kiválasztásához

Célcsoport

Egy vállalat azon munkatársai, akik az alkalmazottak üzemi munkabiztonságáért felelnek, pl. biztonsági szakemberek, szakmai beszerzők és az üzemi tanács tagjai.

Időpontok

2020. június 30.
2020. nov. 19.

A rendezvény helyszíne:

UVEX SAFETY Gloves GmbH & Co.
KG, Lüneburg



További információ és jelentkezés: uvex-academy.de, telefonon a +36 30 477 3135 számon vagy az e.boros@uvex.de e-mail-címen

EN 388:2016

A vágásvédelmi kesztyűkre vonatkozó szabvány módosítása

A vágásvédelmi kesztyűkre vonatkozó védelmi osztályokat Európában korábban a DIN EN 388:2003 szabvány határozta meg. A technikai anyagok – az ún. „nagy teljesítményű szálak” – folyamatos továbbfejlesztése miatt szükségessé vált az említett termékek besorolási és vizsgálati módszereinek módosítása. Ezeket a változtatásokat a DIN EN 388:2016 szabvánnyal vezették be.

EN 388:2003 szerinti vizsgálati eljárások

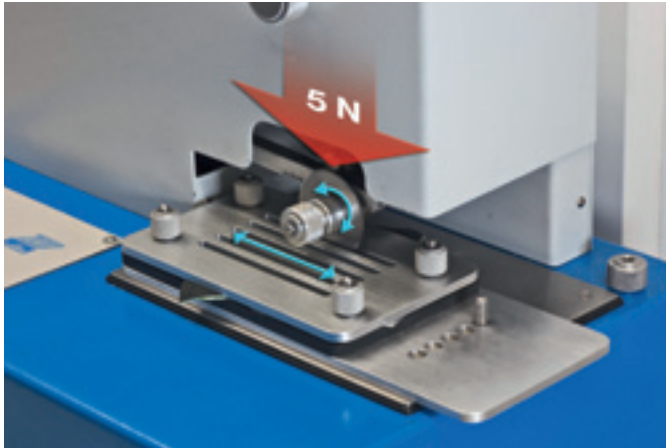

- ▶ A vágással szembeni ellenállás vizsgálata a Coupe-teszt segítségével.
- ▶ egy forgó körvágókés állandó erővel (5 newton) ide-oda mozog a tesztdarabon, és a mozgással ellentétes irányban forog.
- ▶ Az indexérték a tesztdarab átvágásához szükséges ciklusok számából és a penge elhasználódásának fokából alakul ki.
- ▶ Tesztdarabonként öt mérést végeznek el a leírt módon. Az öt indexérték középértéke határozza meg a védőkesztyű vágással szembeni ellenállásának teljesítményosztályát.

Teljesítményfokozat	1	2	3	4	5
Index	≥ 1,2	≥ 2,5	≥ 5	≥ 10	≥ 20

Nem állapítható meg korreláció a különböző értékelési csatornák között. Amíg a kesztyű a gyakorlatban változatlanul nagyfokú vágás elleni védelmet nyújt, addig csak a teljesítményének normatív osztályozása változik meg.

A vágásvédelmi eszközök vezető gyártójaként, az uvex saját vizsgálati laborjában rendelkezésre áll mindkét szabvány szerinti mérési technika, így bármikor szívesen válaszolunk a felmerülő kérdésekre.

Az EN 388:2016 és EN ISO 374-1:2016 szabvánnyal kapcsolatos bővebb információk a következő webhelyen érhetők el:
<https://www.uvex-safety.com/new-standard-cut-protection>

EN 388:2016/ISO 13997 szerinti vizsgálati eljárások

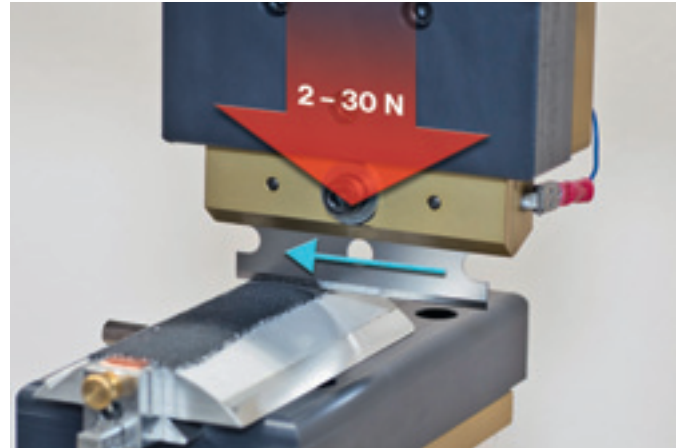

- ▶ A vizsgálat azon vágásvédelmi kesztyűket érinti, amelyek anyaga tompítja a pengéket (pl. üveg- és acélszálak).
- ▶ ISO 13997 szerinti kiegészítő vizsgálati eljárás: A kesztyű vágással szembeni ellenállását (minőségmegőrzését) egy éles tárgy segítségével határozzák meg, amely nagyobb erővel, egyetlen ponton érintkezik az anyaggal.
- ▶ Ennek megállapításához egy hosszú, egyenes pengét húznak végig a tesztdarab mentén. Ennek révén megállapítják, hogy mekkora minimális erőre van szükség ahhoz, hogy a tesztdarabon egy 20 mm-es vágást ejtsenek.
- ▶ Az eredményt newtonban (N) adják meg, és ennek alapján sorolják be a vágásvédelmi kesztyűt az adott vágásvédelmi osztályba.

Teljesítményfokozat	A	B	C	D	E	F
Newton-érték	≥ 2	≥ 5	≥ 10	≥ 15	≥ 22	≥ 30

EN 388



4 X 3 2 D

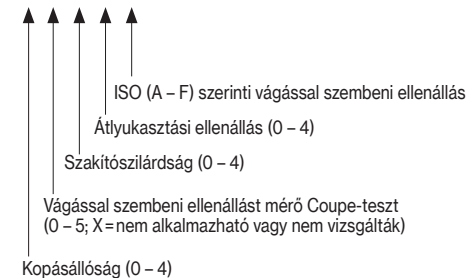

Videó



EN ISO 374-1:2016

A vegyvédelmi kesztyűkre vonatkozó szabvány módosítása

A vegyvédelmi kesztyűknek meg kell felelniük az EN ISO 374-1 európai szabvány követelményeinek. A szabvány a tanúsítást illetően alapvető változtatásokon esett át.

Az 1. rész (a vegyi kockázatokra vonatkozó fogalom meghatározások és teljesítménykövetelmények) jelentős módosításokat tartalmaz:

- ▶ A vizsgálandó vegyi anyagok száma 12 helyett 18.
- ▶ A vegyi anyagokkal szemben kismérvű védelmet nyújtó, vízálló kesztyűkről szóló résznél elhagyható a csőrös főzőpohár.
- ▶ A kesztyűtípusok „A”, „B” és „C” kategóriákba történő besorolása.
- ▶ A termékjelölésben történt módosítás: Egy Erlenmeyerszerű piktogramja, eltérő számú betűvel a vizsgálathoz alkalmazott vegyi anyagok típusától függően.

A védőkesztyű új jelölése:

EN ISO 374-1:2016/Type A



J K L M N O

Átbocsátással szembeni ellenállás, „A” típusú: legalább 6 vizsgálati vegyszer esetében egyenként legalább 30 perc.

EN ISO 374-1:2016/Type B



J K L

Átbocsátással szembeni ellenállás, „B” típusú: legalább 3 vizsgálati vegyszer esetében egyenként legalább 30 perc.

EN ISO 374-1:2016/Type C



Átbocsátással szembeni ellenállás, „C” típusú: legalább 1 vizsgálati vegyszer esetében legalább 10 perc.

Ákár csak korábban, a gyártó alkalmazási útmutatása továbbra is kiemelt fontosságú. A konkrét védelmi követelményeket a munkahelyeken a tényleges tevékenységek kockázatfelmérésének keretében kell meghatározni, figyelembe véve a specifikus alkalmazási körülményeket. Az egyedi követelmények meghatározása a felhasználó, illetve az illetékes munkavédelmi szakember feladata, a védőkesztyű specifikus védelmi teljesítményéről pedig a gyártó adhat felvilágosítást.

A kesztyűn lévő jelölés



- 1 A gyártó neve
- 2 A kesztyű megnevezése
- 3 Teljesítményszintek, mechanikus
- 4 EU-megfelelőségi jelzés
- 5 A vizsgálatot végző intézmény neve
- 6 A betűk azon vizsgált vegyi anyagokat szimbolizálják, amelyekkel szembeni ellenállásért a kesztyűhöz legalább 2-es osztályú védelmi indexet rendeltek.
- 7 A szabvány nevét mutató piktogram
- 8 Be kell tartani a mellékelt használati utasításban foglaltakat
- 9 A kesztyű mérete
- 10 Lejárat dátum
- 11 A gyártó címe

A vizsgált vegyi anyagok számának növelése: Az új szabvány értelmében kibővült a tesztkatalógus.

Betűjel	Vizsgált vegyi anyag	CAS-szám	Osztály	
MEGLEVŐ	A	Metanol	67-56-1	Primer alkohol
	B	Aceton	67-64-1	Keton
	C	Acetonitril	75-05-8	Nitril
	D	Diklór-metán	75-09-2	Klórozott szénhidrogén
	E	Szén-diszulfid	75-15-0	Kéntartalmú szerves vegyület
	F	Toluol	108-88-3	Aromás szénhidrogén
	G	Dietil-amin	109-89-7	Amin
	H	Tetrahydrofuran	109-99-9	Heterociklusos és étervegyületek
	I	Etil-acetát	141-78-6	Észter
	J	n-heptán	142-82-5	Alifás szénhidrogén
	K	Nátrium-hidroxid 40%	1310-73-2	Szervetlen bázisok
	L	Kénsav 96%	7664-93-9	Szervetlen sav, oxidáló
ÚJ	M	Salétromsav 65%	7697-37-2	Szervetlen sav, oxidáló
	N	Ecetsav 99%	64-19-7	Szerves sav
	O	Ammónium-hidroxid 25%	1336-21-6	Szerves bázisok
	P	Hidrogén-peroxid 30%	7722-84-1	Peroxid
	S	Hidrogén-fluorid 40%	7664-39-3	Szervetlen sav
T	Formaldehid 37%	50-00-0	Aldehid	

Az uvex az uvex Chemical Expert System formájában az egyes áthatolási idők meghatározásához egy többnyelvű, online platformot kínál. Ezenfelül tapasztalt munkatársaink szívesen állnak rendelkezésére tanácsokkal a helyszínen, illetve a Lüneburgban található, védőkesztyűkre szakosodott központunkban, és szívesen válaszolnak a védőkesztyű vegyi kockázatok kivédésére való alkalmazásával kapcsolatos minden kérdésre.



Áthatolás/átbocsátás

Mért áthatolási idő	Áthatolási/átbocsátási teljesítményszint	A permeáció (áthatolás) a védőkesztyű anyagán történő molekuláris áthatolás. Az időt, amelyre a vegyi anyagnak szüksége van ehhez, az EN ISO 374-1 szabvány egy teljesítményszint meghatározásával adja meg. A munkahelyi védelem tényleges időtartama jelentősen eltérhet ettől a teljesítményszinttől.
> 10 perc	1. osztály	
> 30 perc	2. osztály	
> 60 perc	3. osztály	
> 120 perc	4. osztály	
> 240 perc	5. osztály	
> 480 perc	6. osztály	

Tanácsért forduljon az uvex ügyfélszolgálati munkatársához!

DIN EN 16350:2014

Védőkesztyűk – Elektrosztatikus tulajdonságok

Mit határoz meg a szabvány?

A megfelelő egyéni védőeszköz (EVE) kiválasztása kiváltképpen azokon a területen nagyon fontos, amelyeken veszélyes és egészségkárosító munkakörülmények uralkodnak. A tűz- és robbanásveszélyes munkaterületek tekintetében a DIN EN 16350:2014 az első európai szabvány, amely meghatározza a védőkesztyűk elektrosztatikus tulajdonságainak vizsgálati feltételeit és a velük szemben támasztott minimális követelményeket:

- ▶ Az áthatolási ellenállásnak kisebbnek kell lennie, mint $1,0 \times 10^8 \Omega$ ($R_v < 1,0 \times 10^8 \Omega$).
- ▶ Tesztkörnyezet: 23 ± 1 °C-os levegőhőmérséklet, $25 \pm 5\%$ relatív páratartalom.

Fontos!

Az elektrosztatikus levezető tulajdonsággal rendelkező védőkesztyűk csak abban az esetben hatékonyak, ha a viselőjük kevesebb mint $10^8 \Omega$ -mal van földelve.

Mire kell ügyelnie a felhasználónak?

A DIN EN 16350:2014 első esetben határoz meg áthatolási-ellenállás-határértéket a védőkesztyűkre vonatkozóan; ilyet a DIN EN 1149 szabvány nem tartalmazott.

A felhasználóknak ezért kötelezően ügyelniük kell a védőkesztyűk DIN EN 16350:2014 szabványnak való megfelelésére.

A DIN EN 1149 szabványra való utalás már nem elégséges, mert az mindössze a vizsgálati eljárás leírását tartalmazza, határértéket azonban nem határoz meg.

Mire használhatók a DIN EN 16350: 2014 szabvány szerint hitelesített kesztyűk?

A DIN EN 16350: 2014 szabvány szerint sikeresen hitelesített védőkesztyűk használhatók tűz- és robbanásveszélyes munkaterületeken (pl. finomítóknak), és a földelési lánc elengedhetetlen elemét képezik (kesztyű – védőruházat – lábbeli – talaj).

Az elektrosztatikus tulajdonságok vonatkozásában a termékvédelem területén gyakran figyelembe veszik az elektrosztatikus kisülést is (angolul: „electrostatic discharge”, röviden: „ESD”). A DIN EN 16350:2014 szabvány szerint hitelesített védőkesztyűk az ESD-termékvédelem bármely területén alkalmazhatók.



uvex unipur carbon

uvex rubiflex ESD

Élelmiszeripari használatra alkalmas kézvédelmi anyagok

Az élelmiszerekkel való érintkezésre alkalmas védőkesztyűknek olyan tulajdonságokkal kell rendelkezniük, hogy normál, ill. előrelátható körülmények között ne vigyenek át olyan alkotóelemeket az élelmiszerekre (migráció), amelyek az emberi egészséget károsíthatják.

A következő áttekintés összefoglalja, hogy mely uvex termékek alkalmasak az élelmiszerekhez való használatra, és részletesen felsorolja a lehetséges alkalmazási területüket is.

Igény szerint elérhetőek további információk, így pl. a vizsgálati alapelvekre vonatkozóak is.



Alkalmazási terület	Vizes pH > 4,5	Savas (pH < 4,5)	Alkoholos	Zsíros	Száraz (nem zsíros)
Példák	nem alkoholos italok gyümölcsök tojás zöldség rákfélék	ecet élesztő tej joghurt	bor szeszes italok likőr	R1 = olívaolaj R2 = vaj, margarin R3 = hal, sajt, péksütemények R4 = hús, szárnyasok R5 = szendvicsek, (zsírban) sülték	kenyér tésztafélék rizs tea fűszerek csonthéjas gyümölcsök
uvex profi ergo	IGEN	IGEN	IGEN	IGEN (R1 – R5)	IGEN
uvex contact ergo	IGEN	IGEN	IGEN	IGEN (R1 – R5)	IGEN
uvex phynomic C3	IGEN	IGEN	IGEN	IGEN (R1 – R5)	IGEN
uvex phynomic C5	IGEN	IGEN	IGEN	IGEN (R1 – R5)	IGEN
uvex rubiflex (narancssárga)	IGEN	IGEN	IGEN	IGEN (R1 – R5)	IGEN
uvex rubiflex S (kék/zöld)	IGEN	IGEN	IGEN	IGEN (R1 – R5)	IGEN
uvex profastrong NF 33	IGEN	IGEN	IGEN	IGEN (R2 – R5)	IGEN
uvex u-fit	IGEN	IGEN	IGEN	IGEN (R3 – R5)	IGEN
uvex phynomic foam	IGEN	IGEN	IGEN	IGEN (R5)	IGEN
uvex phynomic lite/ uvex phynomic lite w	IGEN	IGEN	IGEN	IGEN (R1 – R5)	IGEN
uvex unilite thermo	IGEN	IGEN	IGEN	NEM	IGEN
uvex u-fit strong N2000	IGEN	NEM	IGEN	IGEN (R3 – R5)	IGEN
uvex u-fit lite	IGEN	NEM	IGEN	IGEN (R3 – R5)	IGEN
uvex u-chem 3300	IGEN	IGEN	IGEN	IGEN (R2 – R5)	IGEN



Védőkesztyű

Mechanikus kockázatok – választék



Precíziós munkák

208 – 217, 226



uvex phynomic sorozat



uvex rubipor XS

uvex unigrip sorozat

uvex synexo M100



uvex unipur sorozat

uvex athletic sorozat

uvex unilite sorozat



Allround (általános)

218 – 221



uvex contact ergo

uvex profi ergo

uvex profi XG



Nagy igénybevételt jelentő munkák

222, 225



uvex rubiflex

uvex compact

uvex unilite thermo sorozat



Hővédelem

224



uvex nk

uvex k-basic extra

uvex profatherm



Vágás elleni védelem

227 – 241



uvex phynomic sorozat



uvex D500 foam

uvex C500 sorozat

uvex C300 sorozat



uvex synexo impact 1

uvex synexo M500

uvex unidur sorozat

Védőkesztyű

Vegyikockázatok – választék

Pamutbéléses védőkesztyűk

246 – 251

Nitrilbevonat



uvex rubiflex ESD



uvex rubiflex S XG



uvex rubiflex S



uvex rubiflex S



uvex rubiflex SZ



uvex u-chem 3300



uvex u-chem 3200



uvex u-chem 3100



uvex u-chem 3000



uvex protector sorozat



Vágás elleni védelem

Pamutbélés nélküli védőkesztyűk

252 – 253



Nitril –
uvex profastrong



Kloroprén –
uvex profapren



Butil –
uvex profabutyl



Butil/Viton® –
uvex profaviton



Egyszer használatos védőkesztyűk

255



uvex u-fit strong N2000



uvex u-fit



uvex u-fit lite

Az uvex Glove Navigator

A leggyorsabb út a megfelelő védőkesztyűhöz

A megfelelő védőkesztyű kiválasztásakor számos tényezőt kell figyelembe venni. Az uvex ehhez egy áttekinthető vezérfonalat nyújt, amely hasznos szimbólumokkal segíti az adott tevékenységhez megfelelő védőkesztyű megtalálását.



1. A potenciális veszélyek meghatározása és hozzárendelése

Mi jelenti a legfőbb kockázatot a felhasználó számára a munkahelyén?

Első lépésben a szimbólumok orientációt nyújtanak a megfelelő védőkesztyű kategóriájának kiválasztásához.

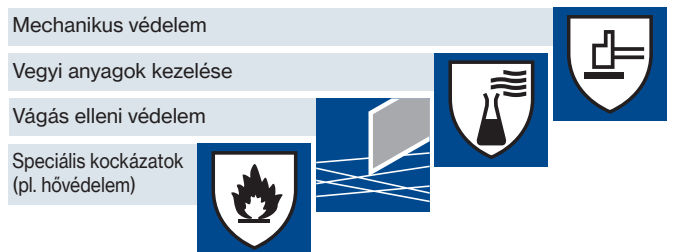

2. A védőkesztyűvel szemben támasztott egyedi követelmények meghatározása

A konkrét munkahelyen milyen típusú tevékenységet folytatnak elsődlegesen?

Precíziós munkákról, inkább általános és váltakozó jellegű tevékenységekről, vagy a kesztyűvel és viselőjével szemben kemény követelményeket támasztó tevékenységekről van szó?



3. A környezeti feltételek meghatározása

Határozza meg a munkahelyen uralkodó környezeti feltételeket.

A tevékenységeket nedves/olajos vagy inkább nedves vagy száraz körülmények között végzik?

A védőkesztyűink mindegyikét a felsorolt három környezeti feltétel szerinti osztályozzuk. A mindenkori eltérés mértéke adja meg az alkalmassági fokot.





 <p>A védőkesztyű az OEKO-TEX® Standard 100 szerinti tanúsítvánnyal rendelkezik.</p>	<p>MADE IN GERMANY </p> <p>A védőkesztyű fejlesztése és gyártása Németországban történik.</p>	<p>pure standard</p> <p>A védőkesztyű teljesíti a szigorú uvex pure szabvány követelményeit. Nem tartalmaz egészségre káros összetevőket, oldószer- és gyorsítószerektől mentes, és optimális termékvédelmet nyújt.</p>
<p>climazone</p> <p>A védőkesztyű teljesíti az uvex climazone szabvány követelményeit. Mérhetően nagyobb légáteresztő képesség, kevesebb izzadás és nagyobb kényelem (komfortérzet) a védőkesztyű viselésékor.</p>	 <p>A kesztyűk kiváló bőrbarát jellemzőit dermatológiai vizsgálatok igazolják. A védőkesztyűt a hamburgi (Németország) proDERM® Institut für Angewandte Dermatologische Forschung GmbH (alkalmazott dermatológiai kutatóintézet) klinikailag bevizsgálta (proDERM® vizsgálatok: 11.0356-02, 11.0482-11, 13.0202-02, 15.0188-02, 15.0219-11).</p>	 <p>A védőkesztyű minden elterjedt képernyőn, táblagépen és mobiltelefonon használható.</p>

Az OEKO-TEX®, proDERM és Top100 tanúsítvány odaitélésének részletes feltételeivel kapcsolatos információk megtalálhatók az uvex-safety.de/zertifikate weboldalon

Mechanikus kockázatok

Alkalmazási terület: precíziós/általános munkák

 precíziós munkák	 általános munkák	 nagy igénybevételt jelentő munkák
Olyan tevékenységek, amelyek nagyfokú érzékenységet igényelnek.	Általános tevékenységek (váltakozó jellegűek is), amelyekhez robusztus és tartós védőkesztyű szükséges.	Durva jellegű tevékenységek, amelyekhez igen robusztus és kopásálló védőkesztyű szükséges.
Példák: finomszerelés, apró alkatrészekkel (pl. csavarok) végzett munkák, vezérlőelemek kezelése, végellenőrzés.	Példák: karbantartási munkák, szállítási feladatok, könnyű fémmegmunkálás, normál szerelési tevékenységek, állagmegóvás.	Példák: nehéz szállítási feladatok (pl. raklapmozgatás), építési munkák, karbantartási feladatok.

 száraz	 száraz		 száraz						
 enyhén nedves/olajos	 uvex phynomic airLite A ESD	 uvex phynomic lite/lite w	 uvex unipur sorozat	 uvex rubipor sorozat	 uvex phynomic foam	 uvex phynomic allround	 uvex athletic lite	 uvex synexo M100	 uvex unilite thermo
 nedves/olajos	 uvex phynomic wet	 uvex phynomic XG	 uvex phynomic wet plus	 uvex contact ergo	 uvex phynomic pro	 uvex unilite thermo plus c	 uvex profi XG	 uvex compact	 uvex unilite thermo HD

 Olyan munkaterületek, ahol nem fordul elő nedvesség (víz, olaj, zsír, hűtő-kenőanyag stb.). Az ezen a területen alkalmazott védőkesztyűk nagyban légáteresztőek. Példák: minőség-ellenőrzés, szerelési tevékenységek, szállítás, végfeldolgozás.

 Olyan munkaterületek, amelyeken előfordulhat némi nedvesség. Ezen a területen kevésbé légáteresztő védőkesztyűket alkalmaznak. Fontos, hogy az ezen a területen alkalmazott védőkesztyűk víz-/olajtaszító bevonattal rendelkezzenek, amely egyben csúszásmentessé is teszi őket. Példák: olajjal benedvesített munkadarabok, száraz és nedves területeken felváltva végzett tevékenységek.

 Olyan munkaterületek, ahol a kezét óvni kell a vele érintkező közegektől (nem vegyi anyagok). Lehetőség szerint, sűrű, nagyban csúszásmentes védőkesztyű használata ajánlott. Példák: olajos/nedves alkatrészek kivétele gépekből, kültéren végzett tevékenységek (időjárásfüggő nedvesség).

uvex phynomic

A tökéletesség három dimenziója

1. Tökéletes illeszkedés



3D Ergo technológia – precízió egészen az ujjbegyekig

- ergonomikus megoldás minden kesztyűviselőnek: 8 tökéletesen egységes méret
- előnyök a védőkesztyű viselője számára:
- a kesztyű szinte második bőrként tapad a kézen
- természetes tapintásérzet
- maximális rugalmasság a kifáradásmentes munkavégzés érdekében

2. Optimális funkció



Teljes mértékben a megcélzott alkalmazásnak megfelelően kialakított bevonatok

- száraz helyekre: Aqua Polymer impregnálás
- száraz és enyhén nedves helyekre: Aqua Polymer habbevonat
- nedves és olajos helyekre: Aqua Polymer Xtra Grip habréteg
- vizes és olajos helyekre: Aqua Polymer Pro bevonat
- érintéköpernyővel ellátott ipari monitorokhoz: airLite Aqua Polymer habbevonat***

3. Abszolút tisztaság



Tökéletes egészség- és termékvédelem

- Egészségvédelem
- dermatológiai vizsgálatok által igazolt, kiváló bőrbarát jellemzők*
 - OEKO-TEX® Standard 100 szerinti tanúsítvánnyal
 - káros oldószerektől mentes (DMF, TEA)
 - nem tartalmaz allergén gyorsítószerket

- Termékvédelem:
- érzékeny felületeken használható
 - nem hagy nyomot és lenyomatot
 - szilikonmentes a benyomástervezetnek megfelelően
 - élelmiszeripari használatra alkalmas***

climazone
MADE IN GERMANY

pure standard



*Az uvex phynomic sorozatot a hamburgi (Németország) proDERM® Institut für Angewandte Dermatologische Forschung GmbH (alkalmazott dermatológiai kutatóintézet) klinikailag bevizsgálta. Ennek során bőrgyógyászatiilag igazolták az uvex phynomic védőkesztyűk kiváló bőrbarát tulajdonságait (proDERM® vizsgálatok: 11.0356-02, 11.0482-11, 13.0202-02, 15.0188-02, 15.0219-11).

Az OEKO-TEX®, proDERM® és Top100 tanúsítvány odaítélésének részletes feltételeivel kapcsolatos információk elérhetők az uvex-safety.de/zertifikate weboldalon

** uvex phynomic lite/lite w, uvex phynomic foam, uvex phynomic C3 és uvex phynomic C5 típusok

*** uvex phynomic airLite A ESD, uvex phynomic airLite B ESD, uvex phynomic airLite C ESD típusok



Mechanikus kockázatok

Alkalmazási terület: precíziós/általános munkák

Intelligensen a jövőbe

Egyre több vállalat integrál intelligens módszereket a gyártásába. Az ipari termelés digitalizációja (Ipar 4.0.) teljes gőzzel halad előre. Azzal, hogy az uvex phynomic airLite A ESD lényegében minden elterjedt képernyőn, táblagépen és mobiltelefonon alkalmazható, Ön a lehető legfelkészültebben tekinthet a jövőbe.



Ez az ilyen szimbólummal jelölt valamennyi termékre igaz.

Egészségvédelem és a legújabb uvex bevonattechnológia

Az igen finom béléssel (18-as fonálsűrűség) kombinált, újonnan kifejlesztett „airLite” Aqua Polymer bevonat az érintőképernyős használatra való alkalmasságon felül maximális (tapintási) érzékenységet nyújt a precíziós munkák során és a legapróbb és legfinomabb alkatrészek kezelésekor.

Az új bevonat bőrbarát tulajdonságát egy költségigényes eljárás keretében a proDERM® intézet is igazolta egy alkalmazott dermatológiai vizsgálatban.



Az uvex phynomic airLite ESD sorozatban B és C vágásvédelmi szintű termékek is elérhetők. Ezek a 230. oldalon találhatóak.



pure standard



MADE IN GERMANY

uvex phynomic airLite A ESD

- kategóriájának legkönnyebb védőkesztyűje
- ESD-funkció (DIN EN 16350:2014)
- érezhető különbség a viselési kényelem tekintetében: a nagyfokú (tapintási) érzékenység, a kis tömeg és a légáteresztő képesség kombinációja
- a védőkesztyű minden elterjedt képernyőn, táblagépen és mobiltelefonon használható
- vékony, légáteresztő „airLite” Aqua Polymer bevonat a legkiválóbb tapintásért és érzékenységért, érintőképernyős használatra való alkalmasság
- nagyon jó tapadás száraz és kissé nedves területeken
- gyorsítószerektől mentes, dermatológiailag igazolt egészségvédelem és bőrbarát tulajdonságok (proDERM®), allergiában szenvedők is használhatják.

Alkalmazási területek:

- finomszerelés
- precíziós munkák
- válogatási munkák
- minőség-ellenőrzés



További információk a www.uvex-safety.com/airlite weboldalon érhetők el

	uvex phynomic airLite A ESD
Cikkszám	60038
Kivitel	kötött mandzsetta
Szabvány	EN 388 (3 11 0 X), DIN EN 16350: 2014
Anyag	poliamid, elasztán, szénszál
Bevonat	a tenyérész és az ujjhegyek airLite Aqua Polymer bevonatúak
Alkalmasság	száraztól az enyhén nedves helyekig
Szín	fekete
Méret	6 – 12
Rendelésimennyiség-	10 pár
egységek	



Mechanikus kockázatok

Alkalmazási terület: precíziós/általános munkák



EN 388:2016
3 1 2 1 X

60050

pure standard

OEKO-TEX®
CONFIDENCE IN TEXTILES
STANDARD 100
502-0648 HOHENSTEIN HTTI

Tested for harmful substances.
www.oeko-tex.com/standard100

MADE IN GERMANY



EN 388:2016
3 1 3 1 X

60049

pure standard

OEKO-TEX®
CONFIDENCE IN TEXTILES
STANDARD 100
502-0648 HOHENSTEIN HTTI

Tested for harmful substances.
www.oeko-tex.com/standard100

MADE IN GERMANY



EN 388:2016
4 1 2 1 X

60070

pure standard

OEKO-TEX®
CONFIDENCE IN TEXTILES
STANDARD 100
502-0648 HOHENSTEIN HTTI

Tested for harmful substances.
www.oeko-tex.com/standard100

MADE IN GERMANY

uvex phynomic foam

- nagy érzékenységű védőkesztyű mechanikai precíziós munkákhoz
- nagyon jó mechanikai kopásállóság a nedvességtaszító Aqua Polymer habbevonat révén
- nagyon jó tapadás száraz és kissé nedves területeken
- kiváló légáteresztő képességű bevonat
- kiváló tapintás és finomérzékenység alkatrészek szerelésénél
- gyorsítószerektől mentes, dermatológiailag igazolt egészségvédelem és bőrbarát tulajdonságok (proDERM®), allergiában szenvedők is használhatják

Alkalmazási területek:

- finomszerelés
- precíziós munkák
- ellenőrző munkák/vizsgálatok
- válogatási munkák
- élelmiszer-feldolgozás
- csomagolási munkák

uvex phynomic allround

- könnyű és a szennyeződésekre nem érzékeny, általános védőkesztyű mechanikai tevékenységekhez
- nagyon jó mechanikai kopásállóság a nedvességtaszító Aqua Polymer habbevonat révén
- nagyon jó tapadás száraz és kissé nedves területeken
- kiváló légáteresztő képességű bevonat
- kiváló tapintás és finomérzékenység alkatrészek szerelésénél
- gyorsítószerektől mentes, dermatológiailag igazolt egészségvédelem és bőrbarát tulajdonságok (proDERM®), allergiában szenvedők is használhatják

Alkalmazási területek:

- fenntartás, karbantartás
- szerelés
- precíziós munkák
- szállítási/csomagolási munkák
- karbantartási munkák

uvex phynomic XG

- rugalmas és rendkívül robusztus szerelőkesztyű kategóriájának legjobb olajon tapadási („grip”) tulajdonságával
- kiváló mechanikai kopásállóság az Aqua Polymer Xtra Grip bevonat révén
- kiváló tapadás olajos területeken
- jó légáteresztő képesség a nyitott pórusú habbevonat révén
- nagyon jó tapintás és finomérzékenység (olajos) alkatrészek szereléséhez
- gyorsítószerektől mentes, dermatológiailag igazolt egészségvédelem és bőrbarát tulajdonságok (proDERM®), allergiában szenvedők is használhatják

Alkalmazási területek:

- precíziós munkák
- szerelés
- fenntartás, karbantartás
- karbantartási munkák
- kisipar/kézműipar
- betonozási és építési munkák

	uvex phynomic foam	uvex phynomic allround	uvex phynomic XG
Cikkszám	60050	60049	60070
Kivétel	kötött mandzsetta	kötött mandzsetta	kötött mandzsetta
Szabvány	EN 388 (3 1 2 1 X)	EN 388 (3 1 3 1 X)	EN 388 (4 1 2 1 X)
Anyag	poliamid, elasztán	poliamid, elasztán	poliamid, elasztán
Bevonat	a tenyér rész és az ujjhegyek Aqua Polymer habbevonatúak	a tenyér rész és az ujjhegyek Aqua Polymer habbevonatúak	a tenyér rész és ujjhegyek Aqua Polymer habbevonatúak Xtra Grip habbevonatúak
Alkalmasság	száraz és enyhén nedves helyekre	száraz és enyhén nedves helyekre	nedves és olajos munkakörülményekhez
Szín	fehér, szürke	szürke, fekete	fekete, fekete
Méretek	5 – 12	5 – 12	6 – 12
Rendelési mennyiség-egységek	10 pár	10 pár	10 pár



Mechanikus kockázatok

Alkalmazási terület:
precíziós/általános munkák



EN 388:2016
3 1 3 1 X

60060



EN 388:2016
3 1 3 1 X

60061

pure standard



MADE IN GERMANY



EN 388:2016
2 1 2 1 X



60062



pure standard



MADE IN GERMANY

uvex phynomic wet · uvex phynomic wet plus

- védőkesztyű víztaszító Aqua Polymer habbevonattal kültéri használathoz
- kiváló mechanikai kopásállóság a robusztus bevonat révén
- nagyon jó tapadás nedves és vizes környezetben
- jó légáteresztő képesség a bevonat révén
- nagyon jó tapintás és finomérzékelés alkatrészek szereléséhez
- gyorsítószerektől mentes, dermatológiailag igazolt egészségvédelem és bőrbarát tulajdonságok (proDERM®), allergiában szenvedők is használhatják

- Alkalmazási területek:
- precíziós munkák
 - szerelés
 - fenntartás, karbantartás
 - karbantartási munkák

uvex phynomic pro

- nagy érzékenységű, szennyeződésekre érzéketlen és nedvességtaszító védőkesztyű
- nagyon jó mechanikai kopásállóság a masszív Aqua Polymer Pro habbevonat révén
- nagyon jó tapadás a nedves és olajos területeken
- nagy légáteresztő és nagyon jó nedvszívó képesség a hordozóanyag természetes szálai révén
- nagyon jó tapintás és nagyfokú finomérzékelés alkatrészek kezeléséhez
- a bambusz-poliamid-elasztán bélének köszönhetően kiemelkedően kényelmes érzetet kelt a bőrön
- gyorsítószerektől mentes, dermatológiailag igazolt egészségvédelem és bőrbarát tulajdonságok (proDERM®), allergiában szenvedők is használhatják

Alkalmazási területek:

- szerelés
- fenntartás, karbantartás
- karbantartási munkák
- betonozási és építési munkák
- kültéri tevékenységek

	uvex phynomic wet	uvex phynomic wet plus	uvex phynomic pro
Cikkszám	60060	60061	60062
Kivétel	kötött mandzsetta	kötött mandzsetta	kötött mandzsetta
Szabvány	EN 388 (3 1 3 1 X)	EN 388 (3 1 3 1 X)	EN 388 (2 1 2 1 X)
Anyag	poliamid, elasztán	poliamid, elasztán	bambusz, poliamid, elasztán
Bevonat	a tenyér rész és az ujjhegyek Aqua Polymer habbevonatúak	a tenyér rész és a kézfej 3/4-e Aqua Polymer habbevonatúak	a tenyér rész és a kézfej 3/4-e Aqua Polymer Pro bevonatúak
Alkalmasság	nedves és olajos munkakörülményekhez	nedves és olajos munkakörülményekhez	nedves és olajos munkakörülményekhez
Szín	kék, antracit	kék, antracit	kék, antracit
Méret	6 - 12	6 - 12	6 - 12
Rendelési mennyiség-egységek	10 pár	10 pár	10 pár



Mechanikus kockázatok

Alkalmazási terület: precíziós/általános/nagy igénybevételt jelentő munkák

A sérülésveszély csökkentése forgó alkatrészek kezelésekor

uvex phynomic x-foam HV

Az uvex phynomic x-foam HV egy szabadalmaztatott csúcstechnológiás innováció a mechanikai kézvédelem területén. Egy varrat nélküli töréspont integrálása az ujjak környékén lényegesen csökkenti a szakítószilárdságot, ami jelentősen visszaszorítja a súlyos kézsérülések kockázatát kézi csavarozáskor.

Ehhez társulnak még az uvex phynomic sorozat kínálta további előnyök. A sorozatba tartozó termékek közös jellemzője a tökéletesség 3 dimenziója: tökéletes illeszkedés, optimális funkció és abszolút tisztaság. Az uvex pure szabványnak való megfelelés tökéletes egészség- és termékvédelmet szavatol.

A kesztyű nem tartalmaz gyorsítószereket, az általa nyújtott egészségvédelmet és bőrbárárt tulajdonságokat dermatológiai vizsgálatok igazolják (proDERM®).



Tervezett töréspont



60054



pure standard



MADE IN GERMANY

uvex phynomic x-foam HV

- egyedülálló védőkesztyű tervezett törési helyekkel
- egy varrat nélküli töréspont integrálásával kisebb a szakítószilárdság az ujjak környékén, ami jelentősen visszaszorítja pl. a kézi csavarozáskor fellépő kézsérülések veszélyét
- nagyon jó mechanikai kopásállóság a nedvességtaszító Aqua Polymer habbevonat révén
- nagyon jó tapadás száraz és kissé nedves területeken
- kiváló légáteresztő képességű bevonat
- kiváló tapintás és finomérzékenység alkatrészek szerelésénél
- gyorsítószerektől mentes, dermatológiailag igazolt egészségvédelem és bőrbárárt tulajdonságok (proDERM®), allergiában szenvedők is használhatják

FIGYELEM:

- csak részlegesen alkalmas mozgó gépalkatrészekkel végzett tevékenységhez
- az alkalmazást megelőzően kötelező jelleggel alapos kockázatelemzést kell végezni az uvex kézvédelmi szakértőinek bevonásával



	uvex phynomic x-foam HV
Cikkszám	60054
Kivitel	kötött mandzsetta
Szabvány	EN 388 (3 1 X 1 X)
Anyag	poliamid, elasztán
Bevonat	a tenyérrészen és ujjhegyeken Aqua Polymer habbevonattal
Alkalmasság	száraz és enyhén nedves helyekre
Szín	narancssárga, szürke
Méretek	6 – 12
Rendelésimennyiség-	10 pár
egységek	



Mechanikus kockázatok

Alkalmazási terület: precíziós/általános munkák



EN 388:2016
2121X



60040



EN 388:2016
2121X



60041



pure standard



MADE IN GERMANY

uvex phynomic lite · uvex phynomic lite w

- könnyű védőkesztyű a kifáradásmentes munkavégzéshez
- jó mechanikai kopásállóság a nagyon vékony, de robusztus Aqua Polymer impregnálás révén
- jó tapadás száraz és kissé nedves területeken
- nagyon jó légáteresztő képesség a nyitott pórusú, ezáltal izzadáscsökkentő habbevonat révén
- kiváló tapintás és finomérzékenység apró alkatrészek kezeléséhez
- gyorsítószerektől mentes, dermatológiailag igazolt bőrbarát tulajdonságok (proDERM®), allergiában szenvedők is használhatják

- Alkalmazási területek:
- finomszerelés
 - precíziós munkák
 - ellenőrző munkák/vizsgálatok
 - válogatási munkák
 - élelmiszer-feldolgozás

Cikkszám	uvex phynomic lite 60040	uvex phynomic lite w 60041
Kivitel	kötött mandzsetta	kötött mandzsetta
Szabvány	EN 388 (2 1 2 1 X)	EN 388 (2 1 2 1 X)
Anyag	poliamid, elasztán	poliamid, elasztán
Bevonat	tenyérrész és ujjhegyek Aqua Polymer impregnálással	tenyérrész és ujjhegyek Aqua Polymer impregnálással
Alkalmasság	száraztól az enyhén nedves helyekig	száraztól az enyhén nedves helyekig
Szín	szürke, szürke	fehér, fehér
Méretek	5 – 12	5 – 12
Rendelésimennyiség-egységek	10 pár	10 pár



Mechanikus kockázatok

Alkalmazási terület: precíziós/általános munkák



EN 388:2016
1110 X

60276



EN 388:2016
1110 X

60316



climazone

MADE IN GERMANY

uvex rubipor XS

- könnyű, elasztikus védőkesztyű sztreccs-pamutból készült hordozóanyaggal
- jó tapadás száraz területeken
- nagy légáteresztő képesség a vékony NBR-bevonat révén
- jó tapintást és finomérzékenységet nyújtó rugalmas, elasztánt tartalmazó streccs-pamut hordozóanyag
- ergonomikus illeszkedés

- Alkalmazási területek:
- finomszerelés
 - ellenőrző munkák/vizsgálatok
 - válogatási munkák
 - termékvédelem



Cikkszám	uvex rubipor XS2001 60276	uvex rubipor XS5001B 60316
Kivitel	kötött mandzsetta	kötött mandzsetta
Szabvány	EN 388 (1110 X)	EN 388 (1110 X)
Anyag	pamut-interlock, elasztán	pamut-interlock, elasztán
Bevonat	a tenyérrész és az ujjhegyek légáteresztő	a tenyérrész és az ujjhegyek légáteresztő
Alkalmasság	speciális NBR impregnálással száraz helyekre	speciális NBR impregnálással száraz helyekre
Szín	fehér, fehér	fehér, kék
Méret	6 – 10	6 – 10
Rendelésimennyiség- egységek	10 pár	10 pár



Mechanikus kockázatok

Alkalmazási terület: precíziós/általános munkák



uvex athletic lite

- könnyű és finom tapintást lehetővé tevő védőkesztyű mechanikai tevékenységekhez
- matt, nyitott pórusú és különösen kopásálló mikrohabbevonat
- nagyon jó tapadás száraz és kissé nedves területeken
- nagy légáteresztő képesség a nyitott pórusú, ezáltal izzadáscsökkentő bevonat révén
- tökéletes illeszkedés a „slim fit” kivitelnek és az elasztántartalmú bélésnek köszönhetően
- az OEKO-TEX® Standard 100 követelményeivel összhangban káros anyagoktól mentes

Alkalmazási területek:

- finomszerelés
- fenntartás, karbantartás
- ellenőrző munkák/vizsgálatok
- válogatási munkák

uvex athletic allround

- könnyű és a szennyeződésekre nem érzékeny, általános védőkesztyű mechanikai tevékenységekhez
- nagyon jó mechanikai kopásállóság a nedvességtaszító Aqua Polymer habbevonat révén
- nagyon jó tapadás száraz és kissé nedves területeken
- tökéletes illeszkedés a „slim fit” kivitelnek és az elasztántartalmú bélésnek köszönhetően
- az OEKO-TEX® Standard 100 követelményeivel összhangban káros anyagoktól mentes

Alkalmazási területek:

- fenntartás, karbantartás
- szerelés
- szállítási/csomagolási munkák
- válogatási munkák

Cikkszám	uvex athletic lite 60027
Kivitel	kötött mandzsetta
Szabvány	EN 388 (4 1 3 2 X)
Anyag	poliamid, elasztán
Bevonat	a tenyér rész és az ujjhegyek NBR mikrohab-bevonatúak
Alkalmasság	száraz és enyhén nedves területekre
Szín	kék, antracit
Méret	6-11
Rendelésimennyiség-egységek	10 pár

Cikkszám	uvex athletic allround 60028
Kivitel	kötött mandzsetta
Szabvány	EN 388 (4 1 2 2 X)
Anyag	poliamid, elasztán
Bevonat	a tenyér rész és az ujjhegyek NBR-habbevonatúak
Alkalmasság	száraz és enyhén nedves területekre
Szín	szürke, antracit
Méret	6-11
Rendelésimennyiség-egységek	10 pár



Mechanikus kockázatok

Alkalmazási terület: precíziós/általános munkák



uvex unilite 6605

- könnyű, kötött kesztyű NBR-habbevonattal precíziós mechanikai munkákhoz
- jó mechanikai kopásállóságú poliamidbélés és bevonat
- jó tapadás száraz és kissé nedves területeken
- légáteresztő
- jó tapintás és finomérzékelés
- jó illeszkedés
- nagy rugalmasság

Alkalmazási területek:

- finomszerelés
- apró alkatrészek szerelése
- ellenőrző munkák/vizsgálatok
- válogatási munkák

uvex unilite 7700

- rugalmas és robusztus védőkesztyű precíziós mechanikai munkákhoz
- jó mechanikai kopásállóságú poliamid-elasztán bélés és NBR-poliuretán bevonat
- jó tapadás száraz és kissé nedves, illetve enyhén olajos területeken
- jó tapintás és finomérzékelés
- nagyon jó illeszkedés
- nagy rugalmasság

Alkalmazási területek:

- finomszerelés
- precíziós munkák
- ellenőrző munkák/vizsgálatok
- válogatási munkák

uvex unipur 6634

- nedvességzáró NBR-védőkesztyű kültéren végzett mechanikai alkalmazásokhoz
- nagyon jó mechanikai kopásállóságú poliamidbélés és NBR-bevonat
- jó tapadás nedves területeken
- jó tapintás és finomérzékelés
- jó illeszkedés
- nagy rugalmasság

Alkalmazási területek:

- finomszerelés
- precíziós munkák
- általános karbantartási munkák
- fenntartás, karbantartás



	uvex unilite 6605
Cikkszám	60573
Kivétel	kötött mandzsetta
Szabvány	EN 388 (4 1 2 2 X)
Anyag	poliamid
Bevonat	a tenyér rész és az ujjhegyek nitrilhab-bevonatúak
Alkalmasság	száraz és enyhén nedves területekre
Szín	fekete, fekete
Méretek	6-11
Rendelésimennyiség-egységek	10 pár

	uvex unilite 7700
Cikkszám	60585
Kivétel	kötött mandzsetta
Szabvány	EN 388 (4 1 2 1 X)
Anyag	poliamid, elasztán
Bevonat	a tenyér rész és az ujjhegyek NBR/poliuretán bevonatúak
Alkalmasság	száraz és nedves, olajos munkakörülményekhez
Szín	szürke, fekete
Méretek	7-11
Rendelésimennyiség-egységek	10 pár

	uvex unipur 6634
Cikkszám	60321
Kivétel	kötött mandzsetta
Szabvány	EN 388 (4 1 3 1 X)
Anyag	poliamid
Bevonat	a tenyér rész és az ujjhegyek NBR-bevonatúak
Alkalmasság	nedves, olajos vagy zsíros alkalmazási területekre
Szín	szürke, fekete
Méretek	7 - 10
Rendelésimennyiség-egységek	10 pár



Mechanikus kockázatok

Alkalmazási terület: precíziós/általános munkák



uvex unipur 6630 · uvex unipur 6631

- könnyű és nagyon finom tapintást lehetővé tevő PU-védőkesztyű precíziós mechanikai munkákhoz
- jó mechanikai kopásállóság
- jó tapadás száraz és kissé nedves területeken
- kiváló tapintás és finomérzékenység
- nagyon jó illeszkedés
- nagy rugalmasság

Alkalmazási területek:

- finomszerelés
- precíziós munkák
- ellenőrző munkák/vizsgálatok
- válogatási munkák

	uvex unipur 6630	uvex unipur 6631
Cikkszám	60943	60944
Kivitel	kötött mandzsetta	kötött mandzsetta
Szabvány	EN 388 (4 1 4 1 X)	EN 388 (4 1 4 1 X)
Anyag	poliamid	poliamid
Bevonat	a tenyér rész és az ujjhegyek poliuretán bevonatúak	a tenyér rész és az ujjhegyek poliuretán bevonatúak
Alkalmasság	száraz és enyhén nedves területekre	száraz és enyhén nedves területekre
Szín	fehér, fehér	szürke, szürke
Méret	6-11	6-11
Rendelési mennyiség-egységek	10 pár	10 pár

uvex unipur 6639

- könnyű, finom tapintást lehetővé tevő és a szennyeződésekre nem érzékeny PU-védőkesztyű precíziós mechanikai munkákhoz
- jó mechanikai kopásállóság
- jó tapadás száraz és kissé nedves területeken
- kiváló tapintás és finomérzékenység
- nagyon jó illeszkedés
- nagy rugalmasság

Alkalmazási területek:

- finomszerelés
- precíziós munkák
- ellenőrző munkák/vizsgálatok
- válogatási munkák

	uvex unipur 6639
Cikkszám	60248
Kivitel	kötött mandzsetta
Szabvány	EN 388 (4 1 3 1 X)
Anyag	poliamid
Bevonat	a tenyér rész és az ujjhegyek poliuretán bevonatúak
Alkalmasság	száraz és enyhén nedves helyekre
Szín	fekete, fekete
Méret	6-11
Rendelési mennyiség-egységek	10 pár



Mechanikus kockázatok

Alkalmazási terület: precíziós/általános munkák



▼
a tenyérreszen
pöttyözéssel ren-
delkező változat



2 1 3 1 X

60587

▼
a tenyérreszen pöttyözéssel
nem rendelkező változat



MADE IN GERMANY



2 2 4 2 B

60238



EN 388:2016 60135

2 2 4 1 B

uvex unipur carbon

- finom tapintású és antistatikus védőkesztyű az elektromos alkatrészekkel végzett precíziós munkákhoz
- nagyon jó tapadás
- megfelel a DIN EN 16350:2014 szabvány követelményeinek
- nagyon jó légáteresztő képesség
- kiváló tapintás és finomérzékenység

Alkalmazási területek:

- munkavégzés érintőképernyőn
- elektronikai ipar
- munkavégzés antistatikus területeken
- elektronikus részegységek szerelése

uvex unigrip

- kötött, pöttyözött kesztyű (13-as fonálsűrűség) (uvex unigrip PA és uvex unigrip 6620) a finomabb és (10-es fonálsűrűség) (uvex unigrip 6624) a durvább mechanikai tevékenységekhez
- jó tapadás száraz környezetben a vékony PVC-pöttyök révén

Alkalmazási területek:

- szerelés
- válogatási munkák
- csomagolási munkák



	uvex unipur carbon	uvex unipur carbon FT
Cikkszám	60556	60587
Kivétel	kötött mandzsetta	kötött mandzsetta
Szabvány	EN 388 (2 1 3 1 X)	EN 388 (2 1 3 1 X)
	DIN EN 16350: 2014	DIN EN 16350: 2014
Anyag	poliamid, szénzál	poliamid, szénzál
Bevonat	tenyérresz szénzálás mikropöttyözéssel, ujjhegyek vékony elasztomer bevonattal	ujjhegyek vékony elasztomer bevonattal
Alkalmasság	száraz helyekre	
Szín	szürke, fekete, fehér	szürke, fehér
Méret	6 – 10	6 – 10
Rendelésimennyiség-egységek	10 pár	10 pár

	uvex unigrip 6624	uvex unigrip 6620
Cikkszám	60238	60135
Kivétel	kötött mandzsetta, 10-es fonálsűrűség	kötött mandzsetta, 13-as fonálsűrűség
Szabvány	EN 388 (2 2 4 2 B)	EN 388 (2 2 4 1 B)
Anyag	poliamid, pamut	poliamid, pamut
Bevonat	tenyérresz és ujjak PVC-pöttyözéssel	tenyérresz és ujjak PVC-pöttyözéssel
Alkalmasság	száraz helyekre	
Szín	szürke, piros	fehér, kék
Méret	7 – 10	7 – 10
Rendelési egység	10 pár	10 pár



Védőkesztyű

Alkalmazási terület: általános/nagy igénybevételt jelentő munkák



Az **általános felhasználásra** szánt védőkesztyűknek gyakran számos követelménynek kell megfelelniük. Alapesetben robusztusnak kell lenniük, de nem túl durvának. Emellett igen fontos a nagyon jó tapadási tulajdonság a száraz és a nedves/olajos környezetekben egyaránt.

A **nagy igénybevételt jelentő területeken** ezzel szemben kifejezetten előnyös, ha a védőkesztyű nagyon robusztus, és az elhasználódása nagyon csekély. Ebben az esetben is fontos a jó fogás/tapadás a felhasználó számára.

Védőkesztyű

Alkalmazási terület: általános/nagy igénybevételt jelentő munkák

	 precíziós munkák	 általános munkák	 nagy igénybevételt jelentő munkák
 száraz	 uvex phynomic airLite A ESD  uvex phynomic lite/lite w  uvex unipur sorozat  uvex rubipor sorozat	 uvex phynomic foam  uvex phynomic allround  uvex athletic lite	 uvex synexo M100  uvex unilite thermo
 nedves/kissé olajos		 uvex phynomic wet  uvex phynomic XG	 uvex phynomic pro  uvex unilite thermo plus c
 nedves/olajos		 uvex phynomic wet plus  uvex contact ergo  uvex profi ergo	 uvex profi XG  uvex compact  uvex unilite thermo HD



Mechanikus kockázatok

Alkalmazási terület: általános/nagy igénybevételt jelentő munkák



60150

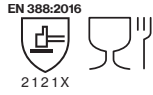

60147

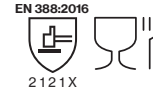

60148



MADE IN GERMANY

uvex contact ergo

- sűrű, strapabíró pamut-interlock védőkesztyű NBR-bevonattal
- nagyon jó tapadás a nedves és olajos területeken
- jó tapintás és finomérzékelés
- ergonomikus illeszkedés
- nagy rugalmasság
- nagyon jó viselési kényelem a pamutbélés magas nedvszívó képességének köszönhetően

- Alkalmazási területek:
- szerelés
 - ellenőrző munkák/vizsgálatok
 - karbantartási munkák
 - szállítás/logisztika
 - csomagolási munkák

uvex profi ergo

- univerzálisan alkalmazható pamut-interlock védőkesztyű NBR-bevonattal
- nagyon jó tapadás a nedves és olajos területeken
- jó tapintás és finomérzékelés
- ergonomikus illeszkedés
- nagy rugalmasság
- nagyon jó viselési kényelem a pamutbélés magas nedvszívó képességének köszönhetően

- Alkalmazási területek:
- szerelés
 - ellenőrző munkák/vizsgálatok
 - fenntartás, karbantartás
 - könnyű és közepesen nehéz fémmegmunkáláshoz

Cikkszám	uvex contact ergo ENB20C
Kivitel	60150
Szabvány	kötött mandzsetta
Anyag	EN 388 (2 1 2 1 X)
Bevonat	pamut-interlock
Alkalmasság	a tenyér rész és az ujjak speciális NBR-bevonatúak (nitrilkaucsuk)
Szín	olajos vagy zsíros helyekre
Méret	fehér, narancssárga
Rendelésimennyiség-	6 - 10
egységek	10 pár

Cikkszám	uvex profi ergo ENB20A	uvex profi ergo ENB20
Kivitel	60147	60148
Szabvány	kötött mandzsetta	kötött mandzsetta
Anyag	EN 388 (2 1 2 1 X)	EN 388 (2 1 2 1 X)
Bevonat	pamut-interlock	pamut-interlock
Alkalmasság	a tenyér rész és a kézfej 3/4-e speciális NBR-bevonattal (nitrilkaucsuk)	a tenyér rész és a teljes kézfej speciális NBR-bevonattal (nitrilkaucsuk)
Szín	nedves, olajos vagy zsíros alkalmazási területekre	nedves, olajos vagy zsíros alkalmazási területekre
Méret	fehér, narancssárga	fehér, narancssárga
Rendelésimennyiség-	6-11	6 - 10
egységek	10 pár	10 pár



Mechanikus kockázatok

Alkalmazási terület: általános/nagy igénybevételt jelentő munkák

Kiváló fogás/tapadás



60558



Kiváló fogás/tapadás



60208

Xtra Grip



MADE IN GERMANY

uvex profi ergo XG

- védőkesztyű uvex Xtra Grip technológiával
- a jobb élettartam érdekében nagyon jó mechanikai kopásállóság a többrétegű szerkezet révén
- kiváló tapadás a nedves és olajos területeken
- jó tapintás és finomérzékenység
- ergonomikus illeszkedés
- nagy rugalmasság
- nagyon jó viselési kényelem a pamutbélés magas nedvszívó képességének köszönhetően

Alkalmazási területek:

- szerelés
- ellenőrző munkák/vizsgálatok
- fenntartás, karbantartás
- könnyű és közepesen nehéz fémmegmunkáláshoz
- betonozási és építési munkák
- kültéri tevékenységek



	uvex profi ergo XG20A	uvex profi ergo XG20
Cikkszám	60558	60208
Kivitel	kötött mandzsetta	kötött mandzsetta
Szabvány	EN 388 (3 1 2 1 X)	EN 388 (3 1 2 1 X)
Anyag	pamut-interlock	pamut-interlock
Bevonat	a tenyér rész és a kézfej 3/4-e speciális NBR-bevonattal és Xtra Grip bevonattal (nitrilkaucsuk)	a tenyér rész és a teljes kézfej speciális NBR- és Xtra Grip bevonattal (nitrilkaucsuk)
Alkalmasság	nedves, olajos vagy zsíros alkalmazási területekre	nedves, olajos vagy zsíros alkalmazási területekre
Szín	fehér, narancssárga, fekete	fehér, narancssárga, fekete
Méret	6-11	6-11
Rendelésimennyiség-egységek	10 pár	10 pár



Mechanikus kockázatok

Alkalmazási terület: nagy igénybevételt jelentő munkák



uvex rubiflex

- teljes felületű pamut-interlock védőkesztyű mechanikai tevékenységekhez
- NBR-bevonat nagyon jó mechanikai kopásállósággal
- jó tapintás és finomérzékenység
- ergonomikus illeszkedés

- Alkalmazási területek:
- ellenőrző munkák/vizsgálatok
 - fenntartás, karbantartás
 - karbantartási munkák
 - könnyű és közepesen nehéz fémmegmunkáláshoz
 - lakkozás/festés

uvex compact

- nagyon robusztus NBR-védőkesztyű a durva munkákhoz és az érdes anyagok kezeléséhez
- NBR-bevonat nagyon jó mechanikai kopásállósággal

- Alkalmazási területek:
- betonozási és építési munkák
 - vas- és acélipar
 - fafeldolgozás
 - szállítás/logisztika

	uvex rubiflex NB27
Cikkszám	89636
Kivétel	kesztyűszár, kb. 27 cm
Szabvány	EN 388 (3 111 X)
Anyag	pamut-interlock
Bevonat	teljes felületű speciális NBR-bevonat (nitrilkaucsuk)
Alkalmasság	nedves, olajos vagy zsíros alkalmazási területekre
Szín	narancssárga
Méret	7-11
Rendelésimennyiség-egységek	10 pár

	uvex compact NB27E	uvex compact NB27H
Cikkszám	60946	60945
Kivétel	hosszú szárú vászonkesztyű	hosszú szárú vászonkesztyű
Szabvány	EN 388 (4 1 2 1 X)	EN 388 (4 1 2 1 X)
Anyag	pamutdzsörzé	pamutdzsörzé
Bevonat	a tenyérrész és a kézfej 3/4-e NBR-bevonattal (nitrilkaucsuk)	a tenyérrész és a teljes kézfej NBR-bevonattal (nitrilkaucsuk)
Alkalmasság	nedves, olajos vagy zsíros alkalmazási területekre	
Szín	fehér, kék	fehér, kék
Méret	9 – 10	10
Rendelésimennyiség-egységek	10 pár	10 pár



Mechanikus kockázatok

Alkalmazási terület: nagy igénybevételt jelentő munkák

A termikus kockázatok és a hő ellen védő kesztyűkre vonatkozó DIN EN 407:2004 szabvány

A **DIN EN 407** európai szabvány a hő alkalmazásával járó termikus kockázatokkal szemben védő kesztyűkre vonatkozó követelményeket szabályozza. A szabvány szerinti tanúsítvánnyal rendelkező védőkesztyűk megóvják a viselőjüket például a kontakthőtől, a sugárzó hőtől és az olvadt fémek kisebb fröccsenéseitől.

Ugyanakkor a szabvány nem vonatkozik a védőkesztyűk speciális alkalmazásaira, így például a tűzoltósági alkalmazásra.

A DIN EN 407 szabvány szerint a hőártalom ellen védő kesztyűknek a következő jellemzőkkel kell rendelkezniük:

- nehezen gyulladnak meg, lángterjedésük alacsony
- a hőátadásuk csekély (védelmet nyújtanak a sugárzó, a konvektív és a kontakthővel szemben)
- ellenállnak a magas hőmérsékletnek

EN 407



X 2 X X X X

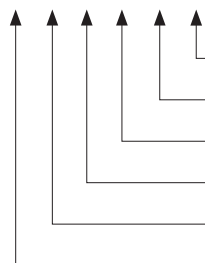

- Olvadt fém jelentős fröccsenéseivel szembeni ellenállás: (0 – 4. szint)
- Olvadt fém kisebb kifröccsenéseivel szembeni ellenállás: (0 – 4. szint)
- Sugárzó hővel szembeni ellenállás (0 – 4. szint)
- Konvektív hővel szembeni ellenállás (0 – 4. szint)
- Kontakthővel szembeni ellenállás (0 – 4. szint)
- Gyúlékonysággal szembeni ellenállás (0 – 4. szint)

A termikus kockázatok és a hideg ellen védő kesztyűkre vonatkozó DIN EN 511:2006 szabvány

A hideg elleni védőkesztyűknek meg kell felelniük a **DIN EN 511** európai szabvány követelményeinek. A szabvány szerinti tanúsítvánnyal rendelkező kesztyűk megóvják a viselőjüket mind a konvektív (átadott), mind pedig a kontakthideggel (közvetlenül érintkező hideggel) szemben.

Ezen túlmenően a kesztyű vízhatlansága is vizsgálható az EN ISO 15383 szabvány szerint. A követelményeknek megfelelő kesztyűk védik a kezet a nedvességgel szemben. Amennyiben 30 percen át nem jut víz a védőkesztyűbe, úgy a kesztyű átment a vizsgálaton.

EN 511

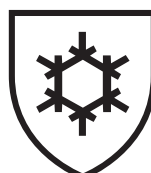

0 1 0

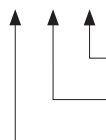

- Vízállóság (0 – 1 szint)
- Kontakthideggel szembeni ellenállás (0 – 4. szint)
- Konvektív hideggel szembeni ellenállás (0 – 4. szint)

A DIN EN 407 szabvány szerinti vizsgálat során a védőkesztyűt minden termikus veszély vonatkozásában besorolják egy adott teljesítményszint alá. Fontos megjegyezni, hogy a kesztyű nem kerülhet kapcsolatba nyílt lánggal, ha az égésállósági vizsgálata során nem érte el a 3-as teljesítményszintet.

A mechanikus kockázatokkal szembeni védelemhez hasonlóan a védőkesztyűt itt is különböző szempontok szerint sorolják különböző teljesítményszintekhez. A piktogramm mellett a teljesítményszinteket 0-tól 4-ig terjedő számjegyek jelölik, ahol a 4-es jelöli a legmagasabb teljesítményszintet.



Mechanikus kockázatok

Alkalmazási terület: termikus kockázatok



EN 388:2016 EN 407
2 3 4 2 X X 1 X X X X

szendvicsbélés



60213



MADE IN GERMANY



EN 388:2016 EN 407
2 4 4 2 D X 2 X X X X

pamutbevonat



60179



EN 388:2016 EN 407
2 2 4 1 B X 2 X X X X

60595

uvex nk

- védőkesztyű termikus alkalmazásokhoz
- jó mechanikai kopásállóság
- az érdes felületnek köszönhetően nagyon jó tapadást biztosít száraz, nedves és olajos területeken
- jó termikus szigetelés a meleg és forró tárgyakkal való közvetlen érintkezés során
- alkalmas kontakthőhöz max. +100 °C-ig (az EN 407 szabvány szerint)

Alkalmazási területek:

- munkavégzés nagy mechanikai igénybevétel mellett
- lemezmegmunkálás
- gép- és szerszámgyártás
- hideg vagy forró tárgyakkal végzett munka

	uvex NK2722	uvex NK4022
Cikkszám	60213	60202
Kivitel	kesztyűszár, kb. 27 cm	kesztyűszár, kb. 40 cm
Szabvány	EN 388 (2 3 4 2 X), EN 407 (X 1 X X X X)	EN 388 (2 3 4 2 X), EN 407 (X 1 X X X X)
Anyag	pamut-interlock, aramid kötés	
Bevonat	teljes felületű speciális NBR-bevonat (nitrilkaucsuk)	
Alkalmasság	nedves, olajos vagy zsíros alkalmazási területekre	
Szín	narancssárga	
Méret	9 – 10	9 – 10
Rendelésimennyiség-egységek	10 pár	10 pár

uvex k-basic extra

- durva kötésű Kevlar®-kesztyű mechanikai és termikus tevékenységekhez
- jó termikus szigetelés a meleg és forró tárgyakkal való közvetlen érintkezés során
- alkalmas kontakthőhöz max. +250 °C-ig
- jó vágás elleni védelem
- jó viselési kényelem a kesztyű belső felén levő pamutbélésnek köszönhetően
- légáteresztő

Alkalmazási területek:

- könnyű és közepesen nehéz fémmegmunkáláshoz
- üvegkezelés
- autóipar

	uvex k-basic extra 6658
Cikkszám	60179
Kivitel	kötött mandzsetta, 7-es fonálsűrűség
Szabvány	EN 388 (2 4 4 2 D), EN 407 (X 2 X X X X)
Anyag	100% Kevlar®, pamutbélés (belül)
Bevonat	nincs
Alkalmasság	vágással és hővel szemben ellenálló
Szín	sárga
Méret	8, 10, 12
Rendelésimennyiség-egységek	6 pár

uvex profatherm

- frottírszövet védőkesztyű termikus alkalmazásokhoz
- jó termikus szigetelés a meleg és forró tárgyakkal való közvetlen érintkezés során
- alkalmas kontakthőhöz max. +250 °C-ig
- jó viselési kényelem a kesztyű belső felén levő frottírszövetnek köszönhetően

Alkalmazási területek:

- könnyű és közepesen nehéz fémmegmunkáláshoz
- vas- és acélipar
- műanyag-feldolgozó ipar

	uvex profatherm XB40
Cikkszám	60595
Kivitel	kesztyűszár, kb. 40 cm
Szabvány	EN 388 (2 2 4 1 B), EN 407 (X 2 X X X X)
Anyag	pamutfrottír
Bevonat	nincs
Alkalmasság	hő és hideg elleni szigetelés
Szín	fehér
Méret	11
Rendelésimennyiség-egységek	6 pár



Mechanikus kockázatok

Alkalmazási terület: termikus kockázatok



60593



60592



60942



60591

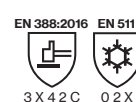
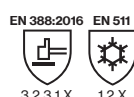
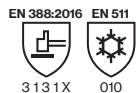
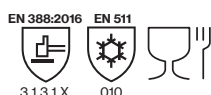

uvex unilite thermo

- téli kesztyű kétrétegű hordozóanyag-szerkezettel
- a hidegben rugalmas polimerbevonat jó mechanikai kopásállósága
- nagyon jó termikus szigetelés a hideg tárgyakkal való közvetlen érintkezés során
- jó illeszkedés

- Alkalmazási területek:
- munkavégzés hideg környezetben
 - betonozási és építési munkák
 - hűtőházak és raktárak
 - targoncavezető

uvex unilite thermo plus cut c

- kiváló tapintás
- nagyon jó kopásállóság
- hidegben rugalmas
- mechanikai terhelhetőség
- nagyon jó vágás elleni védelem (C szint)

- Alkalmazási területek:
- munkavégzés hideg környezetben
 - építő- és fémipar
 - hűtőházak és raktárak
 - targoncavezető
 - éles tárgyakkal való érintkezés a következő területeken: szerelés, válogatási munkák, csomagolási munkák



	uvex unilite thermo	uvex unilite thermo plus	uvex unilite thermo HD
Cikkszám	60593	60592	60942
Kivitel	kötött mandzsetta	kötött mandzsetta	kötött mandzsetta
Szabvány	EN 388 (3131X), EN 511 (010)	EN 388 (3131X), EN 511 (010)	EN 388 (3231X), EN 511 (12X)
Anyag	akril és gyapjú (belül), poliamid és elasztán (kívül)	akril és gyapjú (belül), poliamid és elasztán (kívül)	pamutfrottír és akril (belül), nylon (kívül)
Bevonat	a tenyér rész és az ujjhegyek hidegben rugalmas polimerbevonattal	a tenyér rész és a kézfej 3/4-e hidegben rugalmas polimerbevonattal	a tenyér rész és a teljes kézfej PVC-bevonattal, 3/4-es grip bevonattal
Alkalmasság	száraz és enyhén nedves munkakörülményekhez	száraz és enyhén nedves munkakörülményekhez	nedves, olajos munkakörülményekhez
Szín	fekete, fekete	fekete, fekete	piros, fekete
Méret	7-11	7-11	8-11
Rendelési mennyiség-egységek	10 pár	10 pár	10 pár

	uvex unilite thermo plus cut c
Cikkszám	60591
Kivitel	kézfej, részleges bevonattal, kötött mandzsetta
Szabvány	EN 388 (3X42C), EN 511 (02X)
Anyag	kétrétegű: akril (belül), üveg/poliamid (kívül)
Bevonat	a tenyér rész és az ujjhegyek hidegben rugalmas polimerbevonattal
Alkalmasság	száraz és enyhén nedves munkakörülményekhez
Szín	lime, fekete
Méret	7-11
Rendelési mennyiség-egységek	10 pár



Mechanikus kockázatok

Alkalmazási terület: nagy igénybevételt jelentő területek/építőipar

Az építőiparra a kihívások sokfélesége a jellemző: Az építkezéseken zajló előkészítő jellegű munkáktól a magas- és mélyépítésen át a szerelési és belsőépítészeti munkákig. A munkák kulcsa az egyes ágazatok tökéletes együttműködése – és ezzel együtt a tökéletesen megválogatott védőfelszerelések.

Az uvex több mint 150 innovatív egyéni védőfelszerelést fejlesztett és választott ki az építőipar számára, amelyeket úgy alakított ki, hogy megfeleljenek az építőipar sajátos követelményeinek.



A szimbólummal jelölt valamennyi termék kiváltképpen az építőiparban alkalmazható. További információk a vonatkozó termékoldalakon érhetők el.



60021



uvex synexo M100

- varrat nélküli kesztyű megerősítéssel a hüvelykujj-hajlatnál, robusztus tevékenységekhez
- jó tapadás száraz és nedves területeken
- megfelelő védelem az ütésekkel szemben az extrán párnázott tenyérfelület révén
- jó illeszkedés
- nagy rugalmasság
- jó viselési kényelem
- rugalmas tépőzárás rögzítés

Alkalmazási területek:

- munkavégzés nagy mechanikai igénybevétel mellett
- építkezés
- bányászat
- fenntartás, karbantartás

Cikkszám	uvex synexo M100 60021
Kivitel	kötött mandzsetta, tépőzárás rögzítés, párnázások a tenyéren
Szabvány	EN 388 (4 1 3 1 X)
Anyag	poliamid
Bevonat	a tenyér rész és az ujjhegyek NBR-bevonattal (nitrilkaucsuk) és tapadó (Grip) fedőréteggel
Alkalmasság	száraz és nedves, olajos munkakörülményekhez
Szín	piros, fekete
Méretek	7-11
Rendelésimennyiség-	10 pár
egységek	

A nagy igénybevételt jelentő területeken az uvex a saját termékei mellett a HexArmor® márka védőkesztyűit is értékesíti. További információk: www.hexarmor.eu



Védőkesztyű

Alkalmazási terület: Vágás elleni védelem

A nagy igénybevételt jelentő területeken az uvex a saját termékei mellett a HexArmor® márka védőkesztyűit is értékesíti. További információk: www.hexarmor.eu



EN 388:2016
4 X 4 3 CP

60598



EN 388:2016
4 X 4 2 C

60022

uvex synexo impact 1

- varrat nélküli vágásvédelmi kesztyű védőelemekkel és megerősítéssel a hüvelykujj-hajlatnál, robusztus tevékenységekhez, elsősorban az olaj- és gázipar területén
- nagyon jó vágás elleni védelem a HPPE és az üvegszál kombinációja révén
- jó tapadás száraz és nedves területeken
- megfelelő védelem az ütésekkel szemben az extrán párnázott tenyér-felület révén
- védőelemek a kézfejen és megerősítések az ujjjületeknél
- jó illeszkedés
- nagy rugalmasság
- jó viselési kényelem

Alkalmazási területek:

- munkavégzés nagy mechanikai igénybevétel mellett
- bányászat
- olaj- és gázipar
- nehéz építési munkák

	uvex synexo impact 1
Cikkszám	60598
Kivitel	védőelemek a kézfejen, tépőzárás rögzítés, párnázások a tenyérreszen, kötött mandzsetta
Szabvány	EN 388 (4 X 4 3 C P)
Anyag	HPPE, üveg, nejlon
Bevonat	a tenyérresz és az ujjhegyek NBR-bevonattal (nitrilkaucsuk) és tapadó (Grip) fedőréteggel
Alkalmasság	száraz és nedves, olajos munkakörülményekhez
Szín	sárga, fekete
Méretek	7-11
Rendelésimennyiség-	10 pár
egységek	

uvex synexo M500

- varrat nélküli kesztyű kiváló vágásvédelemmel és megerősítéssel a hüvelykujj-hajlatnál, robusztus tevékenységekhez
- nagyon jó vágás elleni védelem a HPPE és az üvegszál kombinációja révén
- jó tapadás száraz és nedves területeken
- megfelelő védelem az ütésekkel szemben az extrán párnázott tenyér-felület révén
- jó illeszkedés
- nagy rugalmasság
- jó viselési kényelem
- rugalmas tépőzárás rögzítés

Alkalmazási területek:

- munkavégzés nagy mechanikai igénybevétel mellett
- építkezés
- bányászat
- fenntartás, karbantartás

	uvex synexo M500
Cikkszám	60022
Kivitel	tépőzárás rögzítés, párnázások a tenyéren, kötött mandzsetta
Szabvány	EN 388 (4 X 4 2 C)
Anyag	HPPE, üveg, nejlon
Bevonat	a tenyérresz és az ujjhegyek NBR-bevonattal (nitrilkaucsuk) és tapadó (Grip) fedőréteggel
Alkalmasság	száraz és nedves, olajos munkakörülményekhez
Szín	sárga, fekete
Méretek	7-11
Rendelésimennyiség-	10 pár
egységek	



Mechanikus kockázatok

Innovatív termékek a hatékony védelemért

A hatékony kézvédelem a megbízható védelem és a kényelmes viselet közötti tökéletes egyensúlyt jelenti, hiszen a védőkesztyűk csak abban az esetben tudnak a feladatuknak megfelelni, ha viselik őket. Az uvex folyamatosan dolgozik innovatív szál- és bevonat-technológiák kifejlesztésén, ilyen pl. a szabadalmaztatott Bamboo TwinFlex® technológia is.

Az EN 388:2016/ISO 13997 szabvány szerinti vágásvédelmiszing-besorolás mellett a vágásbiztonság és a szakítószilárdság is fontos szerepet játszik a gyakorlatban. Ha a vágásvédelem csak a nagy arányban alkalmazott üvegszállal sikerül elérni, akkor az a továbbiakban a szakítószilárdság rovására mehet.



Jó felépítés: mag – köpeny – fonal.

A kényelmes viselet és a felhasználó általi elfogadottság tekintetében az anyagok (pl. üveg- és acélszálak) feldolgozása az elsődleges szempont: a bőrnek csak kényelmes érzetet nyújtó szálakkal szabad érintkezésbe kerülnie. A bevonattal ellátott termékek másként illeszkednek a kézre, és a rugalmasságuk is eltér a bevonat nélküliekétől. A termékek gazdaságosságának biztosítása érdekében a bevonatnak nagyon hosszú élettartamúnak kell lennie.

A vágásvédelmi kesztyűk EN 388:2016/ISO 13997 szerinti új osztályozása

Az új DIN EN 388:2016/ISO 13997 szabványban található módosítások elsősorban azokat a vágásvédelmi kesztyűket érintik, amelyek az alkalmazott pengéket tompítják (pl. üveg- és acélszálak).

A vágásvédelmi eszközök vezető gyártójaként az uvex saját vizsgálati laborjában rendelkezésre áll mindkét szabvány szerinti mérési technika, így bármikor szívesen válaszolunk a felmerülő kérdésekre.

Különbségek	EN 388:2003	EN 388:2016/ISO 13997
Penge alakja	kerek	egyenes
Vágás módja	forgó, ismételt érintkezés	egyenes, egyszeri érintkezés
Erőkifejtés	állandó 5 N	2 és 30 N között változtatható

A teljesítményszintek szerinti osztályozás

EN 388:2003	1	2	3	4	5
Index	≥ 1,2	≥ 2,5	≥ 5	≥ 10	≥ 20

DIN EN 388:2016/ISO 13997	A	B	C	D	E	F
Newton-érték	≥ 2	≥ 5	≥ 10	≥ 15	≥ 22	≥ 30





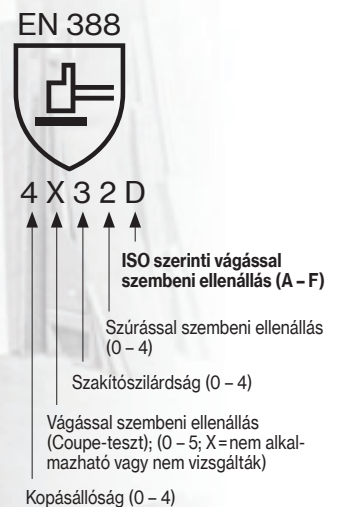













A védőkesztyűk jelölése

Az elért teljesítményszinteket a DIN EN 388:2016/ISO 13997 szabvány piktogramja alatt tüntetik fel:



Mechanikus kockázatok

A vágásvédelmi termékek áttekintése

ISO Level 13997	precíziós munkák	általános munkák	nagy igénybevételt jelentő munkák	
D		 <p>uvex D500 foam uvex unidur 6679 foam uvex athletic D5 XP</p>		  
	C	 <p>uvex C500 uvex C500 dry uvex C300 dry</p> <p>uvex phynomic airLite C ESD uvex phynomic C5</p>	 <p>uvex C300 foam uvex C500 foam uvex unidur 6659 foam uvex C500 M foam</p>	  
			 <p>uvex C300 wet uvex synexo M500 uvex C500 wet uvex C500 wet plus uvex C500 XG uvex synexo impact 1</p>	 
B	 <p>uvex phynomic airLite B ESD uvex phynomic C3</p>	 <p>uvex unidur 6641 uvex unidur 6648 uvex unidur 6649</p>	  	
		 <p>uvex unidur 6643</p>		



A legalább E vágásvédelemmel rendelkező védőkesztyűk közül az uvex a HexArmor® termékeit ajánlja.

Mechanikus kockázatok

Alkalmazási terület: Vágás elleni védelem

◀ szuperkönnyű és vékony (18GG) ▶



60078

EN 388:2016
3 X 3 2 B

pure standard

OEKO-TEX®
CONFIDENCE IN TEXTILES
STANDARD 100
502-0648 HOHENSTEIN HTTI
Tested for harmful substances.
www.oeko-tex.com/standard100

MADE IN GERMANY



60084

EN 388:2016
3 X 4 2 C

pure standard

OEKO-TEX®
CONFIDENCE IN TEXTILES
STANDARD 100
502-0648 HOHENSTEIN HTTI
Tested for harmful substances.
www.oeko-tex.com/standard100

MADE IN GERMANY

A legújabb száltechnológia

uvex phynomic airLite B ESD

- a legkönnyebb és legfinomabb tapintású B szintű vágásvédelmi kesztyű
- ESD-funkció (DIN EN 16350:2014)
- érezhető különbség a viselési kényelem tekintetében: a maximálisan finom tapintás, a kis tömeg és a légáteresztő képesség kombinációja
- a védőkesztyű minden elterjedt képernyőn, táblagépen és mobiltelefonon használható
- vékony, légáteresztő „airLite” Aqua Polymer bevonat, nagyon finom (18-as fonálsűrűség) béléssel kombinálva, a maximálisan finom tapintásért a precíziós munkák során
- nagyon jó tapadás száraz és kissé nedves területeken
- nem tartalmaz üveg- és acélszálakat
- gyorsítószerektől mentes, dermatológiailag igazolt egészségvédelem és bőrbarát tulajdonságok (proDERM®), allergiában szenvedők is használhatják

Alkalmazási területek:

- finomszerelés
- precíziós munkák
- ellenőrző munkák/vizsgálatok
- válogatási munkák

uvex phynomic airLite C ESD

- a legkönnyebb és legfinomabb tapintású C szintű vágásvédelmi kesztyű
- ESD-funkció (DIN EN 16350:2014)
- érezhető vékonyság és finom tapintás, nagyfokú vágásvédelemmel kombinálva (C szint) az innovatív Dyneema® Diamond 2.0 vágásvédelmi szálnak köszönhetően
- nem tartalmaz üveg- és acélszálakat
- a védőkesztyű minden elterjedt képernyőn, táblagépen és mobiltelefonon használható
- vékony, légáteresztő „airLite” Aqua Polymer bevonat, nagyon finom (18-as fonálsűrűség) béléssel kombinálva, a maximálisan finom tapintásért a precíziós munkák során
- nagyon jó tapadás száraz és kissé nedves területeken
- gyorsítószerektől mentes, dermatológiailag igazolt egészségvédelem és bőrbarát tulajdonságok (proDERM®), allergiában szenvedők is használhatják

Alkalmazási területek:

- finomszerelés
- precíziós munkák
- ellenőrző munkák/vizsgálatok
- válogatási munkák

	uvex phynomic airLite B ESD
Cikkszám	60078
Kivitel	kötött mandzsetta
Szabvány	EN 388 (3 X 3 2 B), DIN EN 16350: 2014
Anyag	Dyneema® Diamond technológia, poliamid, elasztán, szénszál
Bevonat	a tenyér rész és ujjhegyek airLite Aqua Polymer bevonattal
Alkalmasság	száraz és enyhén nedves helyekre
Szín	világoskék, fekete
Méretek	6 – 12
Rendelésimennyiség-egységek	10 pár

	uvex phynomic airLite C ESD
Cikkszám	60084
Kivitel	kötött mandzsetta
Szabvány	EN 388 (3 X 4 2 C), DIN EN 16350: 2014
Anyag	Dyneema® Diamond 2.0 technológia, poliamid, elasztán, szénszál
Bevonat	a tenyér rész és ujjhegyek airLite Aqua Polymer bevonattal
Alkalmasság	száraz és enyhén nedves helyekre
Szín	kék, fekete
Méretek	6 – 12
Rendelésimennyiség-egységek	10 pár



Mechanikus kockázatok

Alkalmazási terület: Vágás elleni védelem



uvex phynomic C3

- finom tapintású vágásvédelmi kesztyű mechanikai tevékenységekhez
- élelmiszeripari használatra alkalmas
- nagyon jó mechanikai kopásállóság a nedvességtaszító Aqua Polymer habbevonat révén
- nagyon jó tapadás száraz és kissé nedves területeken
- jó vágás elleni védelem és nagy szakítószilárdság
- gyorsítószerektől mentes, dermatológiailag igazolt egészségvédelem és bőrbarát tulajdonságok (proDERM®), allergiában szenvedők is használhatják

- Alkalmazási területek:
- szerelés
 - ellenőrző munkák/vizsgálatok
 - válogatási munkák
 - élelmiszer-feldolgozás

	uvex phynomic C3
Cikkszám	60080
Kivitel	kötött mandzsetta
Szabvány	EN 388 (4 X 4 3 B)
Anyag	poliamid, elasztán, HPPE, üveg
Bevonat	a tenyérreszen és ujjhegyeken Aqua Polymer habbevonattal
Alkalmasság	száraz és enyhén nedves helyekre
Szín	égbék, szürke
Méretek	6 – 12
Rendelésimennyiség-	10 pár
egységek	

uvex phynomic C5

- általános vágásvédelmi kesztyű mechanikai tevékenységekhez
- élelmiszeripari használatra alkalmas
- nagyon jó mechanikai kopásállóság a nedvességtaszító Aqua Polymer habbevonat révén
- nagyon jó tapadás száraz és kissé nedves területeken
- nagyon jó vágás elleni védelem (C szint) és nagy szakítószilárdság
- gyorsítószerektől mentes, dermatológiailag igazolt egészségvédelem és bőrbarát tulajdonságok (proDERM®), allergiában szenvedők is használhatják

- Alkalmazási területek:
- szerelés
 - ellenőrző munkák/vizsgálatok
 - válogatási munkák
 - élelmiszer-feldolgozás

	uvex phynomic C5
Cikkszám	60081
Kivitel	kötött mandzsetta
Szabvány	EN 388 (4 X 4 2 C)
Anyag	Dyneema® Diamond technológia, poliamid, elasztán
Bevonat	a tenyérreszen és ujjhegyeken Aqua Polymer habbevonattal
Alkalmasság	száraz és enyhén nedves helyekre
Szín	kék, szürke
Méretek	6 – 12
Rendelésimennyiség-	10 pár
egységek	



Méretre szabott kényelem a vágásvédelemben

A legújabb generációs Bamboo TwinFlex® technológia

A szabadalmaztatott legújabb generációs uvex Bamboo TwinFlex® technológián alapuló uvex vágásvédelmi kesztyűk mérföldkövet jelentenek a védelem, a rugalmasság, a tapintási érzékenység és a gazdaságosság terén. A méretre szabott és robusztus komfort vágásvédelmi osztály termékei jobban elfogadottak a felhasználók körében, különösen a nagy

igénybevétel jelentő tevékenységek területén. Ennek oka, hogy a természetes bambuszszál és a csúcstechnológiai védőszálak egyedülálló kombinációja nagyon kényelmes viseletet, jó klimatikus viszonyokat és ezek mellett nagyfokú védelmet nyújt. Ne feledjük: csak azok a védőkésztyűk segítenek elkerülni a baleseteket, amelyeket viselnek.

C és D vágásvédelmi szint

Bamboo TwinFlex® technológia – csúcstechnológia a még nagyobb kényelemért

- robusztus és kényelmes
- bambusz – környezetkímélő, megújuló nyersanyag
- hűsítő hatás
- ComfortFit-illeszkedés

A szabadalmaztatott Bamboo TwinFlex® védőfunkció

A vágásbiztos üvegszálak és a kopásálló poliamid optimális mechanikai védelmet nyújtanak. Az acélszálak és a poliamid együttes alkalmazása a vágásvédelmet D szintre emeli.

A szabadalmaztatott Bamboo TwinFlex® komfortfunkció

A bársonyosan puha érzést és tökéletes klímabábozást nyújtó puha és kényelmes bambuszszál és a nagy szakítószilárdságot kínáló, ellenálló HPPE-szál kombinációja. Ráadásul a bambuszszál és az innovatív DSM Dyneema® Diamond szál kombinációja még jelentősen nagyobb szakítószilárdságot és vágásvédelmet is eredményez.

Bamboo TwinFlex® technológia ¹			
C vágásvédelmi szint		D vágásvédelmi szint	
„Double face” (kétoldalas) elv			
poliamid (kopásállóság)	bambusz (kényelmes viselet)	poliamid (kopásállóság)	bambusz (kényelmes viselet)
üvegszál (vágásvédelem)	kiváló minőségű HPPE-szál (szakítószilárdság)	acélszál (vágásvédelem)	DSM Dyneema® Diamond szál² (szakítószilárdság/vágásbiztosság)
pl. uvex C500 M, uvex C500 és uvex C300		pl. uvex D500 foam	

Weboldal



uvex D500 foam

Kompromisszumok nélkül robusztus, és a kényelem sem szenved csorbát



Első osztályú klíma a kesztyűben

uvex climazone – mérhetően jobb közérzet

- kevesebb izzadás
- jó légáteresztő képesség
- más szálakkal összehasonlítva sokszorosan jobb nedvszívó képesség

Az egyetlen dolog, ami számít, az a kényelem és a kellemesebb mikroklíma. Ez az oka annak, hogy az uvex climazone klímaszabályozó rendszert a kézvédelem területén piacvezető partnerek és ismert vizsgáló- és kutatóintézetek, így az Institut Hohenstein és a Prüf- und Forschungsinstitut Pirmasens (PFI) bevonásával fejlesztjük tovább. A termofiziológiai és bőrszenzorikus kényelmet ennek során a Climatesterhez (PFI) hasonló egyedi mérőberendezések segítségével vizsgáljuk.



climazone

Védőkesztyű

Alkalmazási terület: Vágás elleni védelem



EN 388:2016
4 X 4 2 D

60604



Megerősítés a hüvelykujj hajlatánál



EN 388:2003
4 5 4 2

EN 388:2016
4 X 4 2 C

60498



uvex D500 foam

- vágás ellen védő kesztyű kiváló viselési kényelemmel
- kiváló mechanikai kopásállóság az innovatív „Soft Grip” bevonat révén
- nagyon jó tapadás száraz és kissé nedves környezetben
- nagyon jó vágás elleni védelem (D szintű) a szabadalmaztatott uvex Bamboo TwinFlex® technológia révén
- rendkívül rugalmasság
- nagyon jó tapintás és finomérzékelés
- tökéletes illeszkedés a 3D Ergo technológia révén

- Alkalmazási területek:
- autóipar
 - építőipar
 - sörfőzdek, italgyártás
 - üvegipar
 - fenntartás, karbantartás
 - fémipar

uvex C500 M foam

- vágás ellen védő kesztyű kiváló viselési kényelemmel
- kiváló mechanikai kopásállóság az innovatív „Soft Grip” bevonat révén
- nagyon jó tapadás száraz és kissé nedves környezetben
- nagyon jó vágás elleni védelem a szabadalmaztatott uvex Bamboo TwinFlex® technológia révén
- részleges megerősítéssel a hüvelykujj hajlatában
- nagy rugalmasság
- nagyon jó tapintás és finomérzékelés
- tökéletes illeszkedés a 3D Ergo technológia révén
- szilikonmentes a benyomásteretnek megfelelően

- Alkalmazási területek:
- autóipar
 - építőipar
 - sörfőzdek, italgyártás
 - üvegipar
 - fenntartás, karbantartás
 - fémipar

Cikkszám	uvex D500 foam 60604
Kivitel	kötött mandzsetta
Szabvány	EN 388 (4 X 4 2 D)
Anyag	bambusz-viszkóz, Dyneema® Diamond, acél, poliamid
Bevonat	a tenyér rész és az ujjhegyek nagy teljesítményű elasztomer (HPE-) és Soft Grip Foam bevonattal
Alkalmasság	száraz és enyhén nedves helyekre
Szín	lime, antracit
Méret	7-11
Rendelésimennyiség-egységek	10 pár



Cikkszám	uvex C500 M foam 60498
Kivitel	kötött mandzsetta, megerősítéssel a hüvelykujj hajlatában
Szabvány	EN 388 (4 X 4 2 C), EN 407 (X 1 X X X X)
Anyag	bambusz-viszkóz, HPPE, üveg, poliamid
Bevonat	a tenyér rész és az ujjhegyek nagy teljesítményű elasztomer (HPE-) és Soft Grip Foam bevonattal
Alkalmasság	nedves helyekre
Szín	lime, fekete, antracit
Méret	7-11
Rendelésimennyiség-egységek	10 pár



Védőkesztyű

Alkalmazási terület: Vágás elleni védelem



EN 388:2003 2.5 4 X
EN 388:2016 2 X 4 X C

60491

EN 388:2003 2.5 4 X
EN 388:2016 1 X 4 X C

60497

EN 388:2003 4.5 4.2
EN 388:2016 4 X 4.2 C

60496

EN 388:2003 4.5 4.2
EN 388:2016 4 X 4.2 C

60600



climazone
MADE IN GERMANY



uvex C500

- kiváló viselési kényelmet nyújtó vágásvédelmi kesztyű, ill. alkarvédő (uvex C500 sleeve)
- kiváló mechanikai kopásállóság az innovatív „Soft Grip” bevonat révén (uvex C500 wt plus és uvex C500 XG)
- nagyon jó fogásbiztonság száraz (összes típus), enyhén nedves, ill. vizes (uvex C500 wet plus) és olajos (uvex C500 XG) munkakörnyezetekben
- nagyon jó vágás elleni védelem a szabadalmaztatott uvex Bamboo TwinFlex® technológia révén
- nagy rugalmasság
- nagyon jó tapintás és finomérzékelés
- tökéletes illeszkedés a 3D Ergo technológia révén
- szilikonmentes a benyomástartásnak megfelelően

Alkalmazási területek:

- autóipar
- szerelés
- fenntartás, karbantartás
- fémmegmunkálás
- szállítás/logisztika
- válogatási munkák
- üvegkezelés
- lemezegmunkálás
- papíripar
- építőipar
- vas- és acélipar



	uvex C500 sleeve	uvex C500	uvex C500 wet plus	uvex C500 XG
Cikkszám	60491-07 60491-10	60497	60496	60600
Kivétel	tépzárás alkarvédő, 34 cm (M), 40 cm (L)	kötött mandzsetta	kötött mandzsetta	kötött mandzsetta
Szabvány	EN 388 (2 X 4 X C)	EN 388 (1 X 4 X C)	EN 388 (4 X 4.2 C), EN 407 (X 1 X X X X)	EN 388 (4 X 4.2 C)
Anyag	bambusz-viszkóz, HPPE, üveg, poliamid	bambusz-viszkóz, HPPE, üveg, poliamid	bambusz-viszkóz, HPPE, üveg, poliamid	bambusz-viszkóz, HPPE, üveg, poliamid
Bevonat	Nincs	Nincs	a tenyér rész és a kézfej 3/4-e nagy teljesítményű elasztomer (HPE-) bevonattal	a tenyér rész és a teljes kézfej nagy teljesítményű elasztomer (HPE-) és Xtra Grip bevonattal
Alkalmasság	száraz helyekre	száraz helyekre	nedves, olajos vagy zsíros Alkalmazási területek	nedves, vizes, olajos vagy zsíros alkalmazási területekre
Szín	lime	lime	lime, antracit	lime, antracit
Méretek	M L	7-11	7-11	7-11
Rendelésimennyiség-egységek/Rendelési egység	DB DB	10 pár	10 pár	10 pár



Mechanikus kockázatok Alkalmazási terület: Vágás elleni védelem



climazone
MADE IN GERMANY

uvex C500

- vágás ellen védő kesztyű kiváló viselési kényelemmel
- kiváló mechanikai kopásállóság az innovatív „Soft Grip” bevonat révén (uvex C500 foam és uvex C500 wet)
- nagyon jó fogásbiztonság száraz (összes típus), enyhén nedves (uvex C500 foam) és vizes (uvex C500 wet) munkakörnyezetekben
- nagyon jó vágás elleni védelem a szabadalmaztatott uvex Bamboo TwinFlex® technológia révén

- a modell az EN 407 szabványnak megfelelően +100 °C kontakthőig használható (uvex C500 foam és C500 wet)
- nagy rugalmasság
- nagyon jó tapintás és finomérzékelés
- tökéletes illeszkedés a 3D Ergo technológia révén
- szilikonmentes a benyomásteztnek megfelelően

- Alkalmazási területek:
- autóipar
 - szereles
 - fenntartás, karbantartás
 - fémmegmunkálás
 - szállítás/logisztika
 - válogatási munkák
 - üvegkezelés
 - lemezmegmunkálás
 - papírpar
 - építőipar
 - vas- és acélipar

	uvex C500 dry	uvex C500 foam	uvex C500 wet
Cikkszám	60499	60494	60492
Kivitel	kötött mandzsetta	kötött mandzsetta	kötött mandzsetta
Szabvány	EN 388 (X X 4 X C)	EN 388 (4 X 4 2 C), EN 407 (X 1 X X X X)	EN 388 (4 X 4 2 C), EN 407 (X 1 X X X X)
Anyag	bambusz-viszkóz, HPPE, üveg, poliamid	bambusz-viszkóz, HPPE, üveg, poliamid	bambusz-viszkóz, HPPE, üveg, poliamid
Bevonat	a tenyér és ujjak nagy teljesítményű vinil (HPV) Grip pöttyözéssel	a tenyér és az ujjhegyek nagy teljesítményű elasztomer (HPE-) és Soft Grip Foam bevonattal	a tenyér és az ujjhegyek nagy teljesítményű elasztomer (HPE-) bevonattal
Alkalmasság	száraz helyekre	nedves helyekre	nedves, olajos vagy zsíros alkalmazási területekre
Szín	lime, antracit	lime, antracit	lime, antracit
Méret	7-11	7-11	7-11
Rendelésimennyiség-egységek	10 pár	10 pár	10 pár



Mechanikus kockázatok

Alkalmazási terület: Vágás elleni védelem



climazone
MADE IN GERMANY

uvex C300

- vágás ellen védő kesztyű kiváló viselési kényelemmel
- kiváló mechanikai kopásállóság az innovatív „Soft Grip” bevonat révén (uvex C300 foam és uvex C300 wet)
- nagyon jó fogásbiztonság száraz (összes típus), enyhén nedves (uvex C300 foam) és vizes (uvex C300 wet) munkakörnyezetekben
- jó vágás elleni védelem a szabadalmaztatott uvex Bamboo TwinFlex® technológia révén

- nagy rugalmasság
- nagyon jó tapintás és finomérzékelés
- tökéletes illeszkedés a 3D Ergo technológia révén
- szilikonmentes a benyomásteztnek megfelelően

- Alkalmazási területek:
- autópár
 - szerelés
 - fenntartás, karbantartás
 - fémmegmunkálás
 - szállítás/logisztika
 - válogatási munkák
 - üvegezelés
 - lemezmegmunkálás



	uvex C300 dry	uvex C300 foam	uvex C300 wet
Cikkszám	60549	60544	60542
Kivitel	kötött mandzsetta	kötött mandzsetta	kötött mandzsetta
Szabvány	EN 388 (X X 4 X C)	EN 388 (3 X 4 2 C)	EN 388 (4 X 4 2 C)
Anyag	bambusz-viszkóz, HPPE, üveg, poliamid	bambusz-viszkóz, HPPE, üveg, poliamid	bambusz-viszkóz, HPPE, üveg, poliamid
Bevonat	a tenyér rész és az ujjak nagy teljesítményű vinil (HPV-) Grip pöttyözéssel	a tenyér rész és az ujjhegyek nagy teljesítményű elasztomer (HPE-) és Soft Grip Foam bevonattal	a tenyér rész és az ujjhegyek nagy teljesítményű elasztomer (HPE-) bevonattal
Alkalmasság	száraz helyekre alkalmazási területekre	nedves helyekre	nedves, olajos vagy zsíros alkalmazási területek
Szín	antracit	antracit	antracit
Méret	7-11	7-11	7-11
Rendelésimennyiség-egységek	10 pár	10 pár	10 pár



Mechanikus kockázatok Alkalmazási terület: Vágás elleni védelem



uvex unidur 6641

- PU vágásvédelmi kesztyű kitűnő minőségű Special Cut Performance PE-szállal
- kiváló mechanikai kopásállóság a jó szál-/bevonatkombináció révén
- jó tapadás száraz és kissé nedves területeken
- jó vágás elleni védelem a kitűnő minőségű Special Cut Performance PE-szál révén
- nagyon jó tapintás és finomérzékelés
- nagy rugalmasság
- nagyfokú viselési kényelem

Alkalmazási területek:

- autóipar
- fenntartás, karbantartás
- szerelés
- fémmegmunkálás
- csomagolási munkák

	uvex unidur 6641
Cikkszám	60210
Kivitel	kötött mandzsetta
Szabvány	EN 388 (4 3 4 3 B)
Anyag	HPPE, elasztán
Bevonat	a tenyér rész és az ujjhegyek poliuretán bevonatúak
Alkalmasság	száraz és enyhén nedves helyekre
Szín	fehér, szürke
Méret	6-11
Rendelésimennyiség- iség-egységek	10 pár

uvex unidur 6643

- NBR vágásvédelmi kesztyű kiváló minőségű Special Cut Performance PE-szállal
- kitűnő mechanikai kopásállóságú NBR-bevonat
- jó fogásbiztonság nedves és olajos területeken
- jó vágás elleni védelem a kitűnő minőségű Special Cut Performance PE-szál révén
- jó tapintás és finomérzékelés
- nagy rugalmasság
- jó viselési kényelem

Alkalmazási területek:

- autóipar
- fenntartás, karbantartás
- szerelés
- lemezmegmunkálás
- karbantartási munkák

	uvex unidur 6643
Cikkszám	60314
Kivitel	kötött mandzsetta
Szabvány	EN 388 (4 3 4 4 B)
Anyag	HPPE, poliamid, elasztán
Bevonat	a tenyér rész és az ujjhegyek NBR-bevonattal (nitrilkaucsuk)
Alkalmasság	nedves, olajos vagy zsíros alkalmazási területekre
Szín	szürkén melírozott, fekete
Méret	7 - 10
Rendelésimennyiség- iség-egységek	10 pár



Mechanikus kockázatok

Alkalmazási terület: Vágás elleni védelem

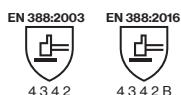

60932

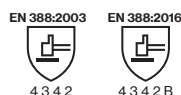

60516

uvex unidur 6648

- PU vágásvédelmi kesztyű HPPE-szállal
- kiváló mechanikai kopásállóság
- jó fogásbiztonság nedves és olajos területeken
- jó vágás elleni védelem a HPPE-szál révén
- jó tapintás és finomérzékelés
- nagy rugalmasság
- jó viselési kényelem

Alkalmazási területek:

- autópár
- karbantartási munkák
- könnyű és közepesen nehéz fémmegmunkáláshoz
- csomagolási munkák

uvex unidur 6649

- PU vágásvédelmi kesztyű HPPE-szállal
- kiváló mechanikai kopásállóság
- jó fogásbiztonság nedves és olajos területeken
- jó vágás elleni védelem a HPPE-szál révén
- jó tapintás és finomérzékelés
- nagy rugalmasság
- jó viselési kényelem

Alkalmazási területek:

- autópár
- karbantartási munkák
- könnyű és közepesen nehéz fémmegmunkáláshoz
- csomagolási munkák



	uvex unidur 6648
Cikkszám	60932
Kivitel	kötött mandzsetta
Szabvány	EN 388 (4 3 4 2 B)
Anyag	HPPE, elasztán
Bevonat	a tenyér rész és az ujjhegyek poliuretán bevonatúak
Alkalmasság	száraz és enyhén nedves helyekre
Szín	fehér, fekete
Méretek	6-11
Rendelésimennyiség- iség-egységek	10 pár

	uvex unidur 6649
Cikkszám	60516
Kivitel	kötött mandzsetta
Szabvány	EN 388 (4 3 4 2 B)
Anyag	HPPE, poliamid, elasztán
Bevonat	a tenyér rész és az ujjhegyek poliuretán bevonatúak
Alkalmasság	száraz és enyhén nedves helyekre
Szín	kéken melírozott, szürke
Méretek	7-11
Rendelésimennyiség- iség-egységek	10 pár



Mechanikus kockázatok

Alkalmazási terület: Vágás elleni védelem



uvex unidur 6659 foam

- vágásvédelmi kesztyű NBR-habbevonattal és HPPE-üvegszállal
- az NBR-habbevonat kiváló kopásállósága hosszú élettartamot tesz lehetővé
- jó tapadás száraz és kissé nedves területeken
- jó vágás elleni védelem a HPPE és az üvegszál kombinációja révén
- nagyon jó tapintás és finomérzékenység
- nagy rugalmasság
- nagyfokú viselési kényelem

Alkalmazási területek:

- autópár
- szerelés
- fenntartás, karbantartás
- fémmegmunkálás
- szállítás/logisztika

	uvex unidur 6659 foam
Cikkszám	60938
Kivitel	kötött mandzsetta
Szabvány	EN 388 (4 X 4 3 C)
Anyag	HPPE, üveg, poliamid
Bevonat	a tenyér rész és az ujjhegyek nitrilhab-bevonatúak
Alkalmasság	száraz és enyhén nedves területekre
Szín	szürkén melírozott, fekete
Méret	6-11
Rendelési mennyiség-egységek	10 pár

uvex unidur 6679 foam

- vágásvédelmi kesztyű NBR-habbevonattal és HPPE-/acélszállal
- az NBR-habbevonat kiváló kopásállósága hosszú élettartamot tesz lehetővé
- jó tapadás száraz és kissé nedves területeken
- nagyon jó vágás elleni védelem (D szintű) a HPPE-/acélszál kombinációja révén
- nagyon jó tapintás és finomérzékenység
- nagy rugalmasság
- nagyfokú viselési kényelem

Alkalmazási területek:

- autópár
- fémpár
- csomagolás

	uvex unidur 6679 foam
Cikkszám	60969
Kivitel	kötött mandzsetta
Szabvány	EN 388 (4 X 4 4 D)
Anyag	HPPE, acél, nejlón, elasztán
Bevonat	a tenyér rész és az ujjhegyek nitrilhab-bevonatúak
Alkalmasság	száraz és enyhén nedves területekre
Szín	szürke, fekete
Méret	6-11
Rendelési mennyiség-egységek	10 pár

uvex athletic D5 XP

- nagyon nagyfokú vágás elleni védelem (D szintű)
- jó fogásbiztonság száraz és (enyhén) olajos/ nedves munkadarabokon
- nagyon jó mechanikai kopásállóság
- megerősítés a hüvelykujj hajlatában
- jó rugalmasság, nagyon jó illeszkedés
- nagyon jó tapintás és finomérzékenység
- ipari tisztításra való alkalmasság

Alkalmazási területek:

- autópár
- fémpár
- üvegipár
- ellenőrző munkák/vizsgálatok
- válogatási munkák
- csomagolás

	uvex athletic D5 XP
Cikkszám	60030
Kivitel	kötött mandzsetta
Szabvány	EN 388 (4 X 4 3 D)
Anyag	HPPE, acél, poliamid/elasztán
Bevonat	a tenyér rész és az ujjhegyek bevonattal ellátottak, micro NBR-habbevonat
Alkalmasság	száraz és enyhén nedves/olajos alkalmazási területek
Szín	szürke, antracit
Méret	6-11
Rendelési mennyiség-egységek	10 pár



Mechanikus kockázatok

Alkalmazási terület: Vágás elleni védelem



uvex unidur sleeve C

- nagyon nagyfokú vágás elleni védelem (C szintű)
- nagyon vékony és rugalmas
- nagyfokú komfortérzet
- tépőzár a testre szabott kényelemért
- OEKO-TEX® Standard 100

Alkalmazási területek:

- autóipar
- üvegipar
- fémipar
- szerelés
- fenntartás, karbantartás
- építkezés

uvex unidur sleeve C TL

- nagyon nagyfokú vágás elleni védelem (C szintű)
- nagyon vékony és rugalmas
- nagyfokú komfortérzet
- tépőzár a testre szabott kényelemért
- OEKO-TEX® Standard 100
- hüvelykujj-hurok (TL = thumb loop) az extra biztonságért (védelem a csukló vágási sérüléseivel szemben)

Alkalmazási területek:

- autóipar
- üvegipar
- fémipar
- szerelés
- fenntartás, karbantartás
- építkezés



	uvex unidur sleeve C
Cikkszám	60973
Kivitel	tépőzáras alkarvédő 46 cm (M), 50 cm (L)
Szabvány	EN 388 (2 X 4 X C)
Anyag	HPPE, üveg, poliamid
Bevonat	bevonat nélkül
Alkalmasság	száraz területekre
Szín	melírozott szürke
Méret	M, L
Rendelési egység	DB

	uvex unidur sleeve C TL
Cikkszám	60974
Kivitel	tépőzáras alkarvédő, hüvelykujjhurokkal 46 cm (M), 50 cm (L)
Szabvány	EN 388 (2 X 4 X C)
Anyag	HPPE, üveg, poliamid
Bevonat	bevonat nélkül
Alkalmasság	száraz területekre
Szín	melírozott szürke
Méret	M, L
Rendelési egység	DB



vegyi kockázatok

A megfelelő kézvédelem kiválasztása



A megfelelő védőkesztyű kiválasztása kiváltképpen olyan területeken elengedhetetlen, amelyeken vegyi anyagokkal dolgoznak; a vegyszerek ellen védő kesztyűknek védeniük kell a viselőiket a visszafordíthatatlan vagy akár halálos kimenetelű sérülésekkel szemben.

Aktív partnerként az uvex gyakorlati megoldásokkal és szakértői tanácsokkal segíti a felhasználókat, akár a helyszínen is. A Lüneburgban (Németország) dolgozó alkalmazástechnikusaink szívesen bocsátják rendelkezésre a szaktudásukat alkalmazással kapcsolatos megoldások felhasználókkal közösen történő létrehozásához. Vizsgálati laborunkban ezen felül lehetőséget biztosítunk ügyfélspecifikus áthatalási/átbocsátási mérések szabványos elvégzésére.



Szívesen állunk az ügyfeink rendelkezésére munkahely-analízissel és kompatibilitási listákkal kapcsolatos kérdések egyénre szabott megválaszolásában.

vegyi kockázatok

A megfelelő kézvédelem kiválasztása

Chemical Expert System: Az uvex online vegyi anyag-adatbázisa

A vegyvédelmi kesztyű kiválasztását és hordási élettartamát alapvetően a kesztyű anyagának alkalmazott vegyi anyagokkal szembeni ellenállása határozza meg. Gyártóként gyorsan és egyszerűen az érdeklődők rendelkezésére bocsátjuk átfogó online vegyi anyag-adatbázisunkat, hogy így segítsük elő a könnyebb választást. A felhasználók néhány lépés segítségével tájékozódhatnak a védőkésztyűink általuk alkalmazott vegyi anyagokkal szembeni kompatibilitásáról.

Röviden a rendszer előnyeiről:

- az online adatbázis folyamatosan elérhető (a hét minden napján, a nap 24 órájában)
- egyszerűen kezelhető, többnyelvű eszköz
- regisztrált felhasználóként teljes körű hozzáféréssel rendelkezik a listán szereplő vegyi anyagok mérési eredményeihez
- prémium jellegű funkció az egyszerű dokumentálás érdekében
- áthatolási/átbocsátási listák és kesztyűtervek egyénre szabott létrehozása

Weboldal

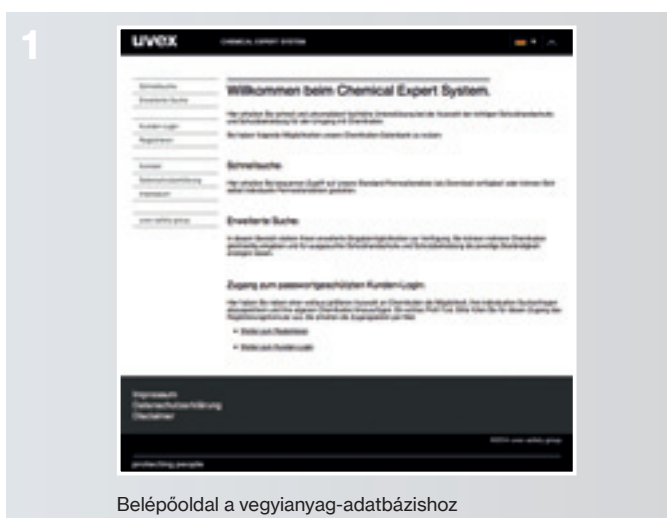

Belépőoldal a vegyi anyag-adatbázishoz

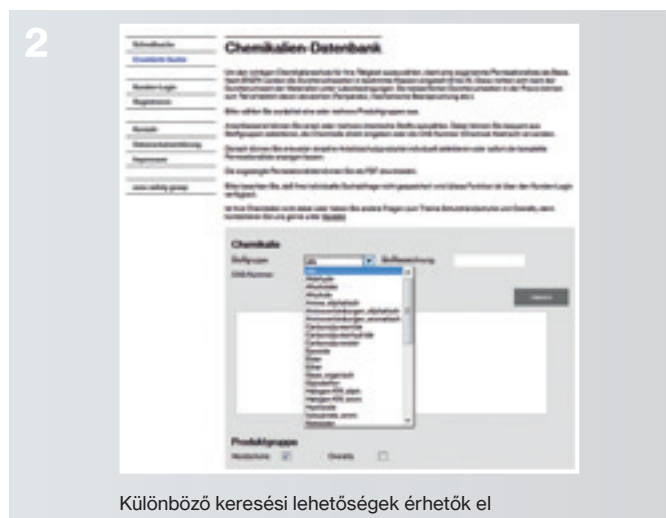

Különböző keresési lehetőségek érhetők el



Az eredmények átlátható megjelenítése



Az eredmények egyedi tárolásának lehetősége



Vegyikockázatok

A megfelelő kézvédelem kiválasztása

A védőkesztyűk esetében a megfelelő védőfunkció mellett a kényelemnek is fontos szerepet jut.

A vegyvédelmi kesztyűket a legkülönbözőbb területeken alkalmazzák, így fontos, hogy a felhasználóknak optimális munkavégzési lehetőséget nyújtsanak.

E tekintetben az uvex az új vegyvédelmi kesztyűk kifejlesztése során pontosan ügyel a lehetséges alkalmazási területek által a termékkel szemben támasztott követelményekre.

Az ábrán látható mátrix segítségével egyszerűen hozzárendelhetők a vegyi kockázatokkal szemben védőkesztyűink.

	 precíziós munkák	 általános munkák	 nagy igénybevételt jelentő munkák
Nagyfokú viselési kényelmet nyújtó, pamutbéléssel ellátott védőkesztyűk			
NBR	 uvex u-chem 3300	 uvex rubiflex S (kék)	 ESD ▶ uvex rubiflex ESD
		 Grip ▶ uvex rubiflex XG	 Grip ▶ uvex u-chem 3200
		 uvex u-chem 3000	 varrat nélküli ▶ uvex rubiflex S
		 uvex u-chem 3100	
Védőkesztyűk, pamutbélés nélkül, enyhén bolyhos			
NBR		 velúr ▶ uvex profastrong	
Kloroprén		 velúr ▶ uvex profapren	
Speciális anyagok		 uvex profabutyl	 uvex profaviton
Egyszer használatos védőkesztyűk rövid ideig tartó használatra			
NBR	 uvex u-fit lite	 uvex u-fit	 megerősített ▶ uvex u-fit strong N2000

Vegyri kockázatok „Made in Germany” termékmegoldások



uvex rubiflex (kék)

- a legkönnyebb és legrugalmasabb vegyvédelmi kesztyű
- ergonomikus illeszkedés: felhúzást követő azonnali komfortérzet
- különösen nagy tapintási érzékenység
- nagyon kellemes pamut-interlock bélés a jó vízgőzfelvétel (az akril vagy poliészter műszálakhoz viszonyítva kevesebb izzadás) érdekében

Továbbfejlesztés



uvex rubiflex ESD

Elektromos vezetőképesség: teljesíti a DIN EN 16350:2014 szabvány követelményeit Ideális a robbanásveszélyes területeken való használatra

A robbanásveszélyes területeken alkalmazható védőkesztyűkkel szemben támasztott magas követelményeket a DIN EN 16350 szabvány tartalmazza. A védőkesztyű áthatolási ellenállásának nagyon alacsonynak kell lennie.

Az innovatív vezetőképes bevonattal ellátott újszerű bélés a robbanás elleni védelem mellett vegyvédelmet is biztosít.

uvex rubiflex XG

Grip bevonat az optimális fogásért olajos felületeken



A jó tapadási tulajdonságok számos területen elengedhetetlenek. Ez igaz a kézvédelemre is, hiszen a hiányzó fogás/tapadás („grip”) szükségtelen erőfeszítést tesz szükségessé, bizonytalansághoz és fokozott sérülésveszélyhez vezet a munkavégzés során. Az innovatív uvex Xtra Grip technológia megbízhatóan eliminálja az említett problémákat:

hatékony fogásbiztonság – nagyfokú rugalmasság – valódi viselési kényelem



Mechanikai terhelhetőség
A hosszú élettartamról a speciális felületi struktúra és a többrétegű szerkezet együttesen gondoskodik.

Olajos és nedves környezetben való alkalmazás
Az uvex Xtra Grip technológia csatornastruktúrája magába „szippantja” a folyadékot. Eközben a munkadarabokat stabilan lehet fogni.

Bélés és bevonat funkcionális kombinációja

Vezetőképes NBR-bevonat

Nagy viselési kényelmet és kitűnő vezetőképességet nyújtó szénszálal pamut hordozóanyag

Bőrfelület

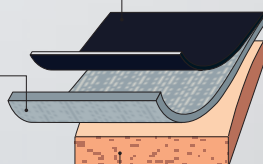

Biztonságot és fogást/tapadást („grip”) nyújtó többrétegű felépítés

Speciális bevonat a maximális fogásbiztonságért

Robosztus nitrilbevonat

Pamut belső bélés a kimagasló viselési kényelem érdekében

Bőrfelület

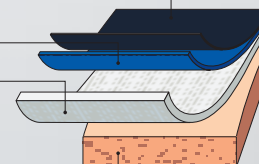

Vegyi kockázatok

Pamubéléses védőkesztyűk: NBR bevonattal

Megoldás a robbanásveszélyes területekre

Az új DIN EN 16350:2014 (Védőkesztyűk – Elektrosztatikus tulajdonságok) szabvány elsőként határozza meg a tűz- és robbanásveszélyes munkakörülmények között alkalmazható védőkesztyűk elektrosztatikus tulajdonságait és vizsgálati eljárásait. A DIN EN 16350:2014 szabvány a következőképpen határozza meg a vizsgálati körülményeket és a minimális követelményeket:

- az áthatolási ellenállásnak kisebbnek kell lennie, mint $1,0 \times 10^8 \Omega$ ($R_V < 1,0 \times 10^8 \Omega$)
- az R_V áthatolási ellenállás vizsgálata a DIN EN 1149-2:1997 szabványnak megfelelően történik
- tesztkörnyezet: 23 ± 1 °C-os levegőhőmérséklet, $25 \pm 5\%$ relatív páratartalom

Az uvex rubiflex ESD megfelel az új DIN EN 16350:2014 szabvány követelményeinek.



EN ISO 374-1:2016/Type A



JKLOPT

EN 388:2016



2111X

60954



MADE IN GERMANY

uvex rubiflex ESD

- könnyű, belső béléssel ellátott, antistatikus NBR vegyvédelmi kesztyű robbanásveszélyes területekre
- jó mechanikai kopásállóság az NBR-bevonat révén
- jó fogásbiztonság nedves és vizes területeken
- jó ellenálló képesség zsírokkal, ásványi olajokkal és számos vegyi anyaggal szemben
- megfelel a DIN EN 16350 szabvány követelményeinek 2014
- kiváló tapintás és finomérzékelés
- ergonomikus illeszkedés
- kiváló viselési kényelem a minőségi pamut-interlock/szénszálás hordozóanyag révén
- nagy rugalmasság

Alkalmazási területek:

- autóipar
- vegyipar
- fényezés
- finomítás
- műanyag-feldolgozó ipar
- munkavégzés antistatikus területeken

Bélés és bevonat funkcionális kombinációja

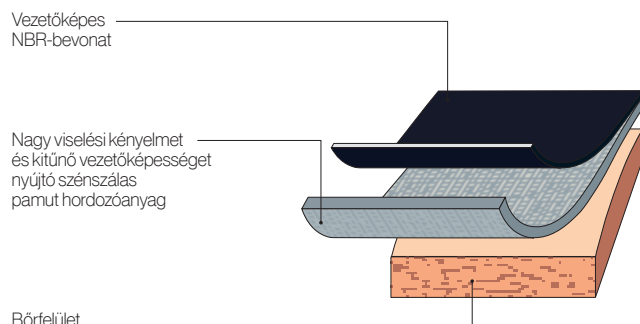

	uvex rubiflex ESD NB35A
Cikkszám	60954
Kivitel	kesztyűszár, kb. 35 cm
Szabvány	EN 388 (2111X), EN ISO 374-1:2016 / Type A (JKLOPT), DIN EN 16350:2014
Anyag	pamut-interlock, szénszál
Bevonat	teljes felületű, vezetőképes speciális NBR-bevonat (nitrilkaucsuk), kb. 0,40 mm
Alkalmasság	jó ellenálló képesség zsírokkal, ásványi olajokkal és számos vegyi anyaggal szemben
Szín	fekete
Méret	6-11
Rendelésimennyiség-egységek	10 pár

Vegyí kockázatok

Pamubéléses védőkesztyűk: NBR bevonattal

Kiváló fogás/tapadás

EN ISO 374-1:2016/Type A
JKNOPT

EN 388:2016
3 121 X

60557

Xtra Grip

OEKO-TEX®
CONFIDENCE IN TEXTILES
STANDARD 100
502-0648 HOHENSTEIN HTTI
Tested for harmful substances.
www.oeko-tex.com/standard100

MADE IN GERMANY

Könnyű és rugalmas

EN ISO 374-1:2016/Type A
JKNOPT

EN 388:2016
2 111 X

60224

OEKO-TEX®
CONFIDENCE IN TEXTILES
STANDARD 100
502-0648 HOHENSTEIN HTTI
Tested for harmful substances.
www.oeko-tex.com/standard100

MADE IN GERMANY

uvex rubiflex S XG

- könnyű, belső béléssel ellátott, vegyi anyagok elleni NBR-védőkesztyű optimális fogási jellemzőkkel
 - nagyon jó mechanikai kopásállóság és hosszú élettartam a többrétegű felépítés révén
 - kiváló fogásbiztonság nedves és olajos felületeken az uvex Xtra Grip technológia révén
 - jó ellenálló képesség zsírokkal, ásványi olajokkal és számos vegyi anyaggal szemben
 - nagyon jó tapintás és finomérzékelés
 - ergonomikus illeszkedés
 - kiváló viselési kényelem a kiváló minőségű pamut-interlock hordozóanyag révén
 - nagy rugalmasság
- Alkalmazási területek:
- autóipar
 - vegyipar
 - laboratórium
 - fenntartás, karbantartás
 - fémmegmunkálás

	uvex rubiflex S XG27B	uvex rubiflex S XG35B
Cikkszám	60560	60557
Kivitel	kesztyűszár, kb. 27 cm	kesztyűszár, kb. 35 cm
Szabvány	EN 388 (3 1 2 1 X) EN ISO 374-1:2016/Type A (J K N O P T)	EN 388 (3 1 2 1 X)
Anyag	pamut-interlock	pamut-interlock
Bevonat	teljes felületű speciális NBR-bevonat (nitrilkaucsuk) és XG Grip bevonat, kb. 0,40 mm	teljes felületű speciális NBR-bevonat (nitrilkaucsuk) és XG Grip bevonat, kb. 0,40 mm
Alkalmasság	nagyon jó ellenálló képesség zsírokkal, ásványi olajjal és számos vegyi anyaggal szemben	nagyon jó ellenálló képesség zsírokkal, ásványi olajjal és számos vegyi anyaggal szemben
Szín	kék, fekete	kék, fekete
Méret	7-11	7-11
Rendelésimennyiség-egységek	10 pár	10 pár

uvex rubiflex S

- nagyon könnyű, belső béléssel ellátott, vegyi anyagok elleni NBR-védőkesztyű számos különböző vegyi anyag kezeléséhez
 - jó mechanikai kopásállóság az NBR-bevonat révén
 - jó fogásbiztonság nedves és vizes területeken
 - jó ellenálló képesség zsírokkal, ásványi olajokkal és számos vegyi anyaggal szemben
 - kiváló tapintás és finomérzékelés
 - ergonomikus illeszkedés
 - kiváló viselési kényelem a kiváló minőségű pamut-interlock hordozóanyag révén
 - nagy rugalmasság
- Alkalmazási területek:
- autóipar
 - vegyipar
 - laboratórium
 - lakkozás/festés
 - élelmiszer-feldolgozás

	uvex rubiflex S NB27B	uvex rubiflex S NB35B
Cikkszám	60271	60224
Kivitel	kesztyűszár, kb. 27 cm	kesztyűszár, kb. 35 cm
Szabvány	EN 388 (2 1 1 1 X) EN ISO 374-1:2016/Type A (J K N O P T)	EN 388 (2 1 1 1 X)
Anyag	pamut-interlock	pamut-interlock
Bevonat	teljes felületű speciális NBR-bevonat (nitrilkaucsuk), kb. 0,40 mm	teljes felületű speciális NBR-bevonat (nitrilkaucsuk), kb. 0,40 mm
Alkalmasság	jó ellenálló képesség a zsírokkal, ásványi olajjal és számos vegyi anyaggal szemben	jó ellenálló képesség a zsírokkal, ásványi olajjal és számos vegyi anyaggal szemben
Szín	kék	kék
Méret	7-11	6-11
Rendelésimennyiség-egységek	10 pár	10 pár



Vegyí kockázatok

Pamubéléses védőkesztyűk: NBR bevonattal



Megerősített kivitel

EN ISO 374-1:2016/Type A
JKNOPT
EN 388:2016
2121X

89646



MADE IN GERMANY



89647

EN ISO 374-1:2016/Type B
JKOPT
EN 388:2016
2121X

89651



MADE IN GERMANY

uvex rubiflex S

- vegyi anyagok elleni NBR-védőkesztyű megerősített pamut-interlock hordozóanyaggal
- jó mechanikai kopásállóság az NBR-bevonat révén
- jó ellenálló képesség számos vegyi anyaggal, savval, lúggal, ásványi olajjal és oldószerrel szemben
- jó hőszigetelő képesség a megerősített hordozóanyag révén
- jó tapintás és finomérzékelés
- ergonomikus illeszkedés

- kiváló viselési kényelem a kiváló minőségű pamut-interlock hordozóanyag révén
- nagy rugalmasság

Alkalmazási területek:

- autóipar
- vegyipar
- gép- és szerszámgyártás
- fémmegmunkálás
- homokfűvés
- élelmiszer-feldolgozás

uvex rubiflex S	NB27S	NB35S	NB40S
Cikkszám	89646	98891	98902
Kivitel	kesztyűszár, kb. 27 cm	kesztyűszár, kb. 35 cm	kesztyűszár, kb. 40 cm
Szabvány	EN 388 (2 1 2 1 X), EN ISO 374-1:2016 / Type A (J K N O P T)		
Anyag	pamut-interlock, megerősített	pamut-interlock, megerősített	pamut-interlock, megerősített
Bevonat	teljes felületén bevont speciális NBR-bevonat (nitrilkaucsuk), kb. 0,50 mm	teljes felületén bevont speciális NBR-bevonat (nitrilkaucsuk), kb. 0,50 mm	teljes felületén bevont speciális NBR-bevonat (nitrilkaucsuk), kb. 0,50 mm
Alkalmasság	nagyon jó ellenálló képesség a zsírokkal, ásványi olajjal és számos vegyi anyaggal szemben		
Szín	zöld		
Méret	8-11	8-11	8-11
Rendelésimennyiség-egységek	10 pár	10 pár	10 pár

uvex rubiflex S (hosszú kivitel)

- vegyi anyagok elleni hosszú NBR-védőkesztyű megerősített pamut-interlock hordozóanyaggal
- kiegészítő gumiszalaggal a kesztyűszár végén (NB60SZ/ NB80SZ)
- jó mechanikai kopásállóság az NBR-bevonat révén
- jó ellenálló képesség számos vegyi anyaggal, savval, lúggal, ásványi olajjal és oldószerrel szemben

- jó tapintás és finomérzékelés
- ergonomikus illeszkedés
- kiváló viselési kényelem a kiváló minőségű pamut-interlock hordozóanyag révén
- nagy rugalmasság

Alkalmazási területek:

- vegyipar
- csatornaépítés
- köztisztasági szolgáltatások
- homokfűvés

uvex rubiflex S	NB60S	NB80S	NB60SZ	NB80SZ
Cikkszám	89647	60190	89651	60191
Kivitel	kesztyűszár, kb. 60 cm	kesztyűszár, kb. 80 cm	Gumiszalag a kesztyűszár végén, kb. 60 cm	Gumiszalag a kesztyűszár végén, kb. 80 cm
Szabvány	EN 388 (2 1 2 1 X), EN ISO 374-1:2016 / Type B (J K O P T)			
Anyag	pamut-, interlock megerősített	pamut-, interlock megerősített	pamut-, interlock megerősített	pamut-, interlock megerősített
Bevonat	teljes felületű speciális NBR-bevonat (nitrilkaucsuk), kb. 0,50 mm			
Alkalmasság	nagyon jó ellenálló képesség a zsírokkal, ásványi olajjal és számos vegyi anyaggal szemben			
Szín	zöld			
Méret	9-11	9-11	9-11	9-11
Rendelésimennyiség-egységek	10 pár	10 pár	10 pár	10 pár

Vegyí kockázatok

Bambusz-viszkóz/nejlön béléses védőkesztyűk: NBR bevonattal

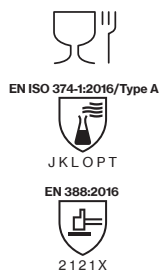

60971



60972

uvex u-chem 3300

- finom tapintást nyújtó vegyvédelmi kesztyű varrat nélküli bambusz-viszkóz/nejlön hordozóanyaggal
- kiváló viselési kényelem a bőrön kellemes érzést nyújtó bambuszszál révén
- nagy rugalmasság
- kiváló tapintás és finomérzékelés
- jó tapadás nedves területeken
- jó ellenálló képesség zsírokkal, ásványi olajokkal és számos vegyi anyaggal szemben

- Alkalmazási területek:
- vegyipar
 - nyomdaipar
 - fenntartás, karbantartás
 - lakkozás/festés
 - élelmiszeripar
 - gyógyszeripar
 - tisztítási munkák

Cikkszám	uvex u-chem 3300 60971
Kivitel	kesztyűszár, teljes felületén bevont, kb. 32 cm
Szabvány	EN 388 (2 1 2 1 X), EN ISO 374-1:2016 / Type A (J K L O P T)
Anyag	bambusz-viszkóz/nejlön
Bevonat	teljes felületű NBR-bevonat (nitril-kaucsuk), kb. 0,21 mm
Alkalmasság	jó ellenálló képesség zsírokkal, ásványi olajokkal és számos vegyi anyaggal szemben
Szín	kék
Méret	7-11
Rendelésimennyiség-egységek	10 pár

uvex u-chem 3200

- a lehető legjobb fogás olajon
- rugalmasság és fogásbiztonság
- jó mechanikai tulajdonságok
- kiváló illeszkedés

- Alkalmazási területek:
- építőipar
 - vegyipar
 - nyomdaipar
 - ellenőrző-/karbantartási munkák
 - fémipari munkák (tisztítás)
 - fémfeldolgozó ipar
 - ásványi olaj ipar
 - olaj- és gázipar
 - petrokémia

Cikkszám	uvex u-chem 3200 60972
Kivitel	kesztyűszár, teljes felületén bevont, kb. 35 cm
Szabvány	EN 388 (3 1 3 1 X), EN ISO 374-1:2016 / Type A (J K L M O T)
Anyag	kötött nejlön
Bevonat	teljes felületű NBR-bevonat (nitril-kaucsuk), kb. 0,50 mm
Alkalmasság	jó ellenálló képesség zsírokkal, ásványi olajokkal és számos vegyi anyaggal szemben
Szín	petrolkék, fekete
Méret	7 - 12
Rendelésimennyiség-egységek	10 pár



Vegyi kockázatok

Pamubéléses védőkesztyűk: NBR bevonattal



60961

- 

EN 407

X1X XXX
- 

EN ISO 374-1:2016/Type A

AJKLOT
- 

EN 388:2016

4131X



60968

- 

EN ISO 374-1:2016/Type A

AJKLMO
- 

EN 388:2016

4121X

uvex u-chem 3000

- teljes értékű vegyvédelmi kesztyű, EN ISO 374 (AJKLOT) szerinti tanúsítvánnyal
- jó mechanikai védelem
- jó vegyszerállóság
- jó mechanikai terhelhetőség
- hosszú élettartam

- Alkalmazási területek:
- fenntartás, karbantartás
 - fémmegmunkálás
 - tisztítási munkák

uvex u-chem 3100

- vegyvédelem és fogás tökéletes kombinációja
- nagyon jó mechanikai védelem
- jó illeszkedés
- jó ellenálló képesség számos vegyszerrel szemben
- nagyon jó fogás nedves felületen és olajon
- nagy rugalmasság

- Alkalmazási területek:
- vegyipar
 - autóipar
 - fémfeldolgozó ipar
 - szerelőipar, homokfúvás

Cikkszám	uvex u-chem 3000 60961
Kivétel	kesztyűszár, teljes felületén bevonat, kb. 35 cm
Szabvány	EN 388 (4 1 3 1 X), EN ISO 374-1:2016 / Type A (A J K L O T) EN 407 (X 1 X X X X)
Anyag	pamut-interlock
Bevonat	teljes felületű NBR-bevonat (nitril-kaucsuk), kb. 0,50 mm
Alkalmasság	jó ellenálló képesség zsírokkal, ásványi olajokkal és számos vegyi anyaggal szemben
Szín	zöld
Méretek	7-11
Rendelésimennyiség-egységek	10 pár

Cikkszám	uvex u-chem 3100 60968
Kivétel	kesztyűszár, teljes felületén bevonat, kb. 30 cm
Szabvány	EN 388 (4 1 2 1 X), EN ISO 374-1:2016 / Type A (A J K L M O)
Anyag	pamut (varrat nélküli)
Bevonat	teljes felületű NBR-bevonat (nitril-kaucsuk), kb. 0,50 mm
Alkalmasság	jó ellenálló képesség zsírokkal, ásványi olajokkal és számos vegyi anyaggal szemben
Szín	fekete
Méretek	8-11
Rendelésimennyiség-egységek	10 pár

Mechanikus kockázatok

Alkalmazási terület: Vágás elleni védelem



EN ISO 374-1:2016/Type A



J K N O P T

EN 388:2003



4 5 4 4

EN 388:2016



4 X 4 4 C

60535

60536



MADE IN GERMANY

uvex protector chemical

- nagyon robusztus védőkesztyű, amely a többrétegű technológia révén kombinálja egymással a tömítettséget és az optimális vágás elleni védelmet
- nagyon jó vágás elleni védelem a többrétegű konstrukció révén (pamut, HPPE és üveg hordozóanyagok)
- jó fogásbiztonság nedves és olajos területeken
- az uvex protector chemical a vegyi anyagokkal szemben is védelmet nyújt
- jó viselési kényelem

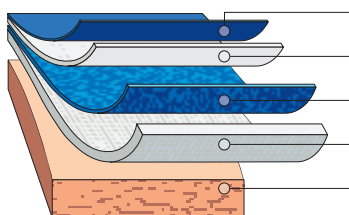

NBR-impregnálás a még nagyobb fogásbiztonságért
nagy vágásbiztonságot nyújtó HPPE/üveg/PA
nitrilbevonat a vegyi anyagokkal szembeni védelem érdekében
pamut belső bélés a kiváló viselési kényelem érdekében
Bőrfelület



Alkalmazási területek:

- munkavégzés nagy vágási veszéllyel és vegyi anyagokkal való érintkezéssel járó területeken
- munkavégzés nagy mechanikai igénybevétel mellett
- lemezmegmunkálás
- gép- és szerszámgyártás

	uvex protector chemical NK2725B	uvex protector chemical NK4025B
Cikkszám	60535	60536
Kivétel	kesztyűszár, kb. 27 cm	kesztyűszár, kb. 40 cm
Szabvány	EN 388 (4 X 4 4 C), EN ISO 374-1:2016/Type A (J K N O P T)	EN 388 (4 X 4 4 C), EN ISO 374-1:2016/ Type A (J K N O P T)
Anyag	szendvicskialakítás: pamut-interlock, HPPE, üveg, PA	szendvicskialakítás: pamut-interlock, HPPE, üveg, PA
Bevonat	teljes felületű speciális NBR-bevonat (nitrilkaucsuk)	teljes felületű speciális NBR-bevonat (nitrilkaucsuk)
Alkalmasság	jó ellenálló képesség olajokkal, zsírokkal és számos vegyi anyaggal szemben	jó ellenálló képesség olajokkal, zsírokkal és számos vegyi anyaggal szemben
Szín	kék	kék
Méretek	9 – 10	9 – 10
Rendelésimennyiség-egységek	10 pár	10 pár



Vegyikockázatok

Bolyhos pamutbéléses védőkesztyű: NBR/kloroprén



uvex profastrong

- finom tapintást nyújtó, vágás-védelmi NBR-kesztyű pamut bolyhozással
- kiváló mechanikai kopásállóság
- a jó tapadást adó struktúrájának köszönhetően jó fogásbiztonságot nyújt száraz és nedves területeken
- jó ellenálló képesség számos olajjal, zsírral, savval és lúggal szemben

- jó tapintás és finomérzékelés
- jó illeszkedés
- nagy rugalmasság

Alkalmazási területek:

- autóiipar
- vegyipar
- nyomaipar
- laboratóriumi területek
- élelmiszeripar

uvex profapren

- rugalmas kloroprén vegyvédelmi kesztyű, pamut bolyhozással
- a jó tapadást adó struktúrájának köszönhetően jó fogásbiztonságot nyújt száraz és nedves területeken
- jó ellenálló képesség számos vegyi anyaggal és oldószerezrel szemben
- jó tapintás és finomérzékelés
- nagyon jó illeszkedés
- nagy rugalmasság

Alkalmazási területek:

- vegyipar
- nyomaipar
- fémipari munkák (tisztítás)
- tisztítási munkák

Cikkszám	uvex profastrong NF33 60122
Kivitel	kesztyűszár, „Grip” szerkezetű tenyérfelület, kb. 33 cm
Szabvány	EN 388 (4 1 0 1 X), EN ISO 374-1:2016/Type A (A J K L O T)
Anyag	bolyhos pamut
Bevonat	teljes felületű NBR-bevonat (nitril-kaucsuk), kb. 0,38 mm
Alkalmasság	jó ellenálló képesség az olajokkal, zsírokkal, savakkal és oldószerekkel szemben
Szín	zöld
Méretek	7-11
Rendelésimennyiség-egységek	12 pár

Cikkszám	uvex profapren CF33 60119
Kivitel	kesztyűszár, érdes felületű tenyérrész, kb. 33 cm
Szabvány	EN 388 (3 1 3 1 X), EN ISO 374-1:2016/Type A (A K L M N O)
Anyag	bolyhos pamut
Bevonat	teljes felületén polikloroprén bevonattal (belső latex), kb. 0,71 mm
Alkalmasság	jó ellenálló képesség számos vegyi anyaggal szemben
Szín	sötétkék
Méretek	7 - 10
Rendelésimennyiség-egységek	10 pár

Vegyí kockázatok

Bélés nélküli védőkesztyűk



EN ISO 374-1:2016/Type A



ABIKLNOT

EN 388:2016



2 0 1 0 X

60949

MADE IN GERMANY 



EN ISO 374-1:2016/Type A



AFKLMN

EN 388:2016



2 1 2 0 A

60957

MADE IN GERMANY 

uvex profabutyl

- belső bélés nélküli vegyvédelmi kesztyű butilkaucsukból
- jó fogásbiztonság nedves és vizes területeken
- jó ellenálló képesség a poláris anyagokkal, pl. észterekkel, ketonokkal, aldehidekkel, aminosokkal, telített sóoldatokkal, valamint a savakkal és lúgokkal szemben
- jó illeszkedés
- nagy rugalmasság
- megfelel a DIN EN 16350:2014 szabvány követelményeinek

Alkalmazási területek:

- vegyipar
- munkavégzés antisztatikus területeken

	uvex profabutyl B-05R
Cikkszám	60949
Kivitel	kesztyűszár, feltekert szél, kb. 35 cm
Szabvány	EN 388 (2 0 1 0 X), EN ISO 374-1:2016 / Type A (A B I K L N O T), DIN EN 16350:2014
Anyag	belső bélés nélküli
Bevonat	varrat nélküli, brómbutil bevonattal (kb. 0,50 mm)
Alkalmasság	jó ellenálló képesség a poláris kötésű vegyületekkel, valamint savakkal és lúgokkal szemben
Szín	fekete
Méret	7-11
Rendelési egység	pár

uvex profaviton

- belső bélés nélküli, butilkaucsukból készült vegyvédelmi kesztyű, Viton®-bevonattal
- jó fogásbiztonság nedves és vizes területeken
- jó ellenálló képesség az alifás és aromás szénhidrogénekkel (hexán, benzol, toluol, xilol és egyebek), halogénezett szénhidrogénekkel (triklór-etilének, perklór-etilének, metilén-klorid és egyebek), szerves és szervesetlen savakkal (hígított és tömény állapotban), valamint telített sóoldatokkal szemben
- jó illeszkedés
- nagy rugalmasság

Alkalmazási területek:

- vegyipar

	uvex profaviton BV-06
Cikkszám	60957
Kivitel	kesztyűszár, feltekert szél, kb. 35 cm
Szabvány	EN 388 (2 1 2 0 A), EN ISO 374-1:2016/Type A (A F K L M N)
Anyag	belső bélés nélküli
Bevonat	varrat nélküli, brómbutil bevonattal (kb. 0,40 mm) és Viton®-bevonattal (kb. 0,20 mm)
Alkalmasság	jó ellenálló képesség az alifás és aromás szénhidrogénekkel, halogénezett szénhidrogénekkel szemben
Szín	fekete
Méret	8-11
Rendelési egység	pár



Vegyí kockázatok

Egyszer használatos védőkesztyűk

Az uvex uvex u-fit terméksorozatának tagjai minőségi egyszer használatos védőkesztyűk, amelyek alkalmazása nagyfokú biztonságot és praktikus használatot biztosít a felhasználóknak.

Az uvex u-fit – eltérő alkalmazási területeken –, így a vegyiparban, az egészségügyben, az élelmiszeriparban, valamint a gyártás területén dolgozóknak megbízható védelmet nyújt, kényelmes és precíz munkavégzést téve lehetővé a számukra.

A számos követelménynek való megfelelés érdekében az uvex egyszer használatos védőkesztyűi három változatban elérhetők:

- uvex u-fit lite
- uvex u-fit
- uvex u-fit strong N2000

	uvex u-fit lite	uvex u-fit	uvex u-fit strong N2000
Anyag	gyorsítószerektől mentes NBR (nitrilkaucsuk)	NBR (nitrilkaucsuk)	NBR (nitrilkaucsuk)
	falvastagság 0,08	falvastagság 0,10 mm	falvastagság 0,20 mm
	szilikonmentes	szilikonmentes	szilikonmentes
	nem púderezett	nem púderezett	nem púderezett
	nem tartalmaz latex fehérjéket	nem tartalmaz latex fehérjéket	nem tartalmaz latex fehérjéket
Tanúsítvány	EN ISO 374	EN ISO 374	EN ISO 374
	élelmiszerek kezelése	élelmiszerek kezelése	élelmiszerek kezelése
Tulajdonságok	nagyon jó tapintási érzékenység	jó mechanikai stabilitás	nagyon jó mechanikai stabilitás
	nem allergizál	jó vegyszerállóság (fröccsenés elleni védelem)	fokozott vegyszerállóság (fröccsenés elleni védelem)
Kezelés	egyszerűen felhúzható a megerősített feltekert szélnek köszönhetően	egyszerűen felhúzható a megerősített feltekert szélnek köszönhetően	egyszerűen felhúzható a megerősített feltekert szélnek köszönhetően



Ha igényelni kíván egy példányt a részletes ellenállósági listánkból, kérjük, vegye fel velünk a kapcsolatot. Részletes információkat találhat az uvex Chemical Expert System online adatbázisban is a <https://ces.uvex.de> weboldalon

Alkalmazási terület	uvex u-fit lite	uvex u-fit	uvex u-fit strong N2000
Precíziós szerelési munkák, száraz/olajos	++	+	-
Szerelési munkák, száraz/olajos	+	+	++
Termékvédelem	++	++	+
Óvatos tisztítási munkák	+	+	++
ellenőrző munkák/vizsgálatok	++	++	+
Élelmiszerek	+	+	+
Vegyí anyagok	rövid idejű tevékenységek, az ellenállósági listával összhangban	rövid idejű tevékenységek, az ellenállósági listával összhangban	az ellenállósági listával összhangban
fényezés	fröccsenés elleni védelemként	fröccsenés elleni védelemként	teljes érintkezés, az ellenállósági listával összhangban

Vegyri kockázatok Egyszer használatos védőkesztyűk

gyorsítómentes

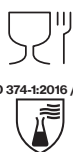

EN ISO 374-1:2016 / Type C



60597



EN ISO 374-1:2016 / Type B



K P T



60596

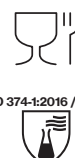

EN ISO 374-1:2016 / Type A



J K L O P S T



60962



uvex u-fit lite

- nagyon könnyű és vékony, egyszer használatos NBR-kesztyű (0,08 mm)
- jó fogásbiztonság az ujjhegyek érdesített felülete révén
- jó mechanikai stabilitás
- megbízható fröccsenés elleni védelem vegyi anyagok, például savak, lúgok, szilárd anyagok vagy vizes sóoldatok kezelése során
- szilikonmentes a benyomástervezetnek megfelelően
- kiváló tapintás és finomérzékelés
- nagyon jó illeszkedés
- nagy rugalmasság
- nem tartalmaz gyorsítószereket

Alkalmazási területek:

- finomszerelés
- ellenőrző munkák/vizsgálatok
- vegyi anyagok rövid idejű kezelése
- fényezés/festőüzem (fröccsenés elleni védelem)
- élelmiszer-feldolgozás
- óvatos tisztítási munkák
- termékvédelem

	uvex u-fit lite
Cikkszám	60597
Kivétel	érdesített ujjhegyek, kb. 24 cm
Szabvány	EN ISO 374-1:2016/Type C
Anyag	belső bélés nélküli
Bevonat	NBR (nitrilkaucsuk), kb. 0,08 mm
Alkalmasság	jó ellenálló képesség a zsírokkal és olajokkal szemben
Szín	indigókék
Méret	S – XL
Rendelési egység	doboz
Tartalom	100 db/doboz

uvex u-fit

- vékony és megbízható, egyszer használatos NBR-kesztyű (0,10 mm)
- jó fogásbiztonság a kesztyű érdesített felülete révén
- nagyon jó mechanikai stabilitás
- megbízható fröccsenés elleni védelem vegyi anyagok, például savak, lúgok, szilárd anyagok vagy vizes sóoldatok kezelése során
- szilikonmentes a benyomástervezetnek megfelelően
- kiváló tapintás és finomérzékelés
- nagyon jó illeszkedés
- nagy rugalmasság

Alkalmazási területek:

- finomszerelés
- ellenőrző munkák/vizsgálatok
- vegyi anyagok rövid idejű kezelése
- fényezés/festőüzem (fröccsenés elleni védelem)
- élelmiszer-feldolgozás
- óvatos tisztítási munkák
- termékvédelem

	uvex u-fit
Cikkszám	60596
Kivétel	érdesített kesztyűfelület, kb. 24 cm
Szabvány	EN ISO 374-1:2016/Type B (K P T)
Anyag	belső bélés nélküli
Bevonat	NBR (nitrilkaucsuk), kb. 0,10 mm
Alkalmasság	jó ellenálló képesség a zsírokkal és olajokkal szemben
Szín	kék
Méret	S – XL
Rendelési egység	doboz
Tartalom	100 db/doboz

uvex u-fit strong N2000

- megerősített, nitrilkaucsukból készülő, egyszer használatos kesztyű (0,20 mm)
- fröccsenés elleni védelem számos vegyi anyag kezelése során
- stabil fogás
- nagyfokú tapintási érzékenység
- nagyon jó mechanikai stabilitás
- szilikonmentes a benyomástervezetnek megfelelően

Alkalmazási területek:

- laboratórium
- vegyipar
- finomszerelés
- lakkozás/festés
- tisztítási munkák
- élelmiszeripar

	uvex u-fit strong N2000
Cikkszám	60962
Kivétel	érdesített ujjhegyek, kb. 28 cm
Szabvány	EN ISO 374-1:2016/Type A (J K L O P S T)
Anyag	belső bélés nélküli
Bevonat	NBR (nitrilkaucsuk)
Alkalmasság	jó ellenálló képesség a zsírokkal, ásványi olajjal és számos vegyi anyaggal szemben
Szín	kék
Méret	S – XXL
Rendelési egység	doboz
Tartalom	50 db/doboz



Védőkesztyű

Gyors áttekintés

Cikkszám	Megnevezés	Méret	Csom. egys.	Oldal
60021	uvex synexo M100	7-11	10 pár/csomag	226
60022	uvex synexo M500	7-11	10 pár/csomag	227
60027	uvex athletic lite	6-11	10 pár/csomag	214
60028	uvex athletic allround	6-11	10 pár/csomag	214
60030	uvex athletic D5 XP	6-11	10 pár/csomag	240
60038	uvex phynomic airLite A ESD	6 – 12	10 pár/csomag	208
60040	uvex phynomic lite	5 – 12	10 pár/csomag	212
60041	uvex phynomic lite w	5 – 12	10 pár/csomag	212
60049	uvex phynomic allround	5 – 12	10 pár/csomag	209
60050	uvex phynomic foam	5 – 12	10 pár/csomag	209
60054	uvex phynomic x-foam HV	6 – 12	10 pár/csomag	211
60060	uvex phynomic wet	6 – 12	10 pár/csomag	210
60061	uvex phynomic wet plus	6 – 12	10 pár/csomag	210
60062	uvex phynomic pro	6 – 12	10 pár/csomag	210
60070	uvex phynomic XG	6 – 12	10 pár/csomag	209
60078	uvex phynomic airLite B ESD	6 – 12	10 pár/csomag	230
60080	uvex phynomic C3	6 – 12	10 pár/csomag	231
60081	uvex phynomic C5	6 – 12	10 pár/csomag	231
60084	uvex phynomic airLite C ESD	6 – 12	10 pár/csomag	230
60119	uvex profapren CF33	7 – 10	10 pár/csomag	252
60122	uvex profastrong NF33	7-11	12 pár/csomag	252
60135	uvex unigrip 6620	7 – 10	10 pár/csomag	217
60147	uvex profi ergo ENB20A	6-11	10 pár/csomag	220
60148	uvex profi ergo ENB20	6 – 10	10 pár/csomag	220
60150	uvex contact ergo	6 – 10	10 pár/csomag	220
60179	uvex k-basic extra 6658	8, 10, 12	10 pár/csomag	224
60190	uvex rubiflex S NB80S	9-11	10 pár/csomag	248
60191	uvex rubiflex S NB80SZ	9-11	10 pár/csomag	248
60202	uvex NK4022	9 – 10	10 pár/csomag	224
60208	uvex profi ergo XG20	6-11	10 pár/csomag	221
60210	uvex unidur 6641	6-11	10 pár/csomag	238
60213	uvex NK2722	9 – 10	10 pár/csomag	224
60224	uvex rubiflex S NB35B	7-11	10 pár/csomag	247
60238	uvex unigrip 6624	7 – 10	10 pár/csomag	217
60248	uvex unipur 6639	6-11	10 pár/csomag	216
60271	uvex rubiflex S NB27B	7-11	10 pár/csomag	247
60276	uvex rubipor XS2001	6 – 10	10 pár/csomag	213
60314	uvex unidur 6643	7 – 10	10 pár/csomag	238
60316	uvex rubipor XS5001B	6 – 10	10 pár/csomag	213
60321	uvex unipur 6634	7 – 10	10 pár/csomag	215
60491	uvex C500 sleeve	M, L	1 darab	235
60492	uvex C500 wet	7-11	10 pár/csomag	236
60494	uvex C500 foam	7-11	10 pár/csomag	236
60496	uvex C500 wet plus	7-11	10 pár/csomag	235
60497	uvex C500	7-11	10 pár/csomag	235
60498	uvex C500 M foam	7-11	10 pár/csomag	234
60499	uvex C500 dry	7-11	10 pár/csomag	236

Cikkszám	Megnevezés	Méret	Csom. egys.	Oldal
60516	uvex unidur 6649	7-11	10 pár/csomag	239
60535	uvex protector chemical NK2725B	9 – 10	10 pár/csomag	251
60536	uvex protector chemical NK4025B	9 – 10	10 pár/csomag	251
60542	uvex C300 wet	7-11	10 pár/csomag	237
60544	uvex C300 foam	7-11	10 pár/csomag	237
60549	uvex C300 dry	7-11	10 pár/csomag	237
60556	uvex unipur carbon	6 – 10	10 pár/csomag	217
60557	uvex rubiflex S XG35B	7-11	10 pár/csomag	247
60558	uvex profi ergo XG20A	6-11	10 pár/csomag	221
60560	uvex rubiflex S XG27B	7-11	10 pár/csomag	247
60573	uvex unilite 6605	6-11	10 pár/csomag	215
60585	uvex unilite 7700	7-11	10 pár/csomag	215
60587	uvex unipur carbon FT	6 – 10	10 pár/csomag	217
60591	uvex unilite thermo plus cut c	7-11	10 pár/csomag	225
60592	uvex unilite thermo plus	7-11	10 pár/csomag	225
60593	uvex unilite thermo	7-11	10 pár/csomag	225
60595	uvex profatherm XB40	11	6 pár/csomag	224
60596	uvex u-fit	S – XL	100 darab/doboz	255
60597	uvex u-fit lite	S – XL	100 darab/doboz	255
60598	uvex synexo impact 1	7-11	10 pár/csomag	227
60600	uvex C500 XG	7-11	10 pár/csomag	235
60604	uvex D500 foam	7-11	10 pár/csomag	234
60932	uvex unidur 6648	6-11	10 pár/csomag	239
60938	uvex unidur 6659 foam	6-11	10 pár/csomag	240
60942	uvex unilite thermo HD	8-11	10 pár/csomag	225
60943	uvex unipur 6630	6-11	10 pár/csomag	216
60944	uvex unipur 6631	6-11	10 pár/csomag	216
60945	uvex compact NB27H	10	10 pár/csomag	222
60946	uvex compact NB27E	9 – 10	10 pár/csomag	222
60949	uvex profabutyl B-05R	7-11	1 pár	253
60954	uvex rubiflex ESD NB35A	6-11	10 pár/csomag	246
60957	uvex profaviton BV-06	8-11	1 pár	253
60961	uvex u-chem 3000	7-11	10 pár/csomag	250
60962	uvex u-strong N2000	S – XL	50 darab/doboz	255
60968	uvex u-chem 3100	8-11	10 pár/csomag	250
60969	uvex unidur 6679 foam	6-11	10 pár/csomag	240
60971	uvex u-chem 3300	7-11	10 pár/csomag	249
60972	uvex u-chem 3200	7 – 12	10 pár/csomag	249
60973	uvex unidur sleeve C	M, L	1 darab	241
60974	uvex unidur sleeve TL	M, L	1 darab	241
89636	uvex rubiflex NB27	7-11	10 pár/csomag	222
89646	uvex rubiflex S NB27S	8-11	10 pár/csomag	248
89647	uvex rubiflex S NB60S	9-11	10 pár/csomag	248
89651	uvex rubiflex S NB60SZ	9-11	10 pár/csomag	248
98891	uvex rubiflex S NB35S	8-11	10 pár/csomag	248
98902	uvex rubiflex S NB40S	8-11	10 pár/csomag	248

Flex



Munkaruházat
Védőruhák

uvex workwear

Fenntarthatóság

Több mint 90 éve gyártunk és forgalmazunk kiváló minőségű termékeket, amelyek védelmet biztosítanak az embereknek sportolás, szabadidős tevékenység és munkavégzés közben. Aki védelmet szeretne nyújtani az embereknek, annak felelősséget kell vállalnia. Pontosan ebből a küldetésből vezethető le az elkötelezettség a fenntartható, társadalmilag és szociálisan felelős módon történő működés iránt.

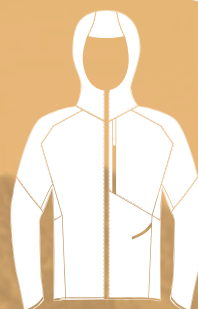

Hosszú élettartamú termékek

A „fast fashion” trendekkel ellentétben az a célunk, hogy hosszú élettartamú termékeket állítsunk elő a rendelkezésre álló erőforrások kímélése mellett. Számunkra különösen fontos, hogy az általunk felhasznált (alap) anyagok kiváló minőségűek legyenek. Ennek érdekében a workwear termékeinket az uvex minőségre vonatkozó követelményeinek megfelelően állítjuk elő, és a mechanikus igénybe vételüket, így a szakadás-, kopás- és mosásállóságukat rendszeresen ellenőrizzük a saját textillaborunkban. A tisztításra való alkalmasságuk (amit a katalógusban a WG szimbólummal jelölünk) igazolására szívesen vesszük igénybe külső mosólaborok szolgáltatásait. Szilárd meggyőződésünk, hogy ez a ráfordítás pozitív hatással van az erőforrások kímélésére, és érezhetően hosszabb termékélettartamot eredményez.



Protecting People

OEKO-TEX® STANDARD 100 – az uvex károsanyag-listája

A „protecting people“ (az emberek védelme) küldetésünk értelmében nagy hangsúlyt fektetünk arra, hogy termékeink humánökológiailag ne legyenek károsak. Az OEKO-TEX® STANDARD 100 jelölés szavatolja, hogy a termékeink az egészséget károsító anyagok jelenlétét kimutató teszteken estek át. Annak érdekében, hogy a készterméket elláthassuk a tanúsítvánnyal, már a termékfejlesztés fázisában különös figyelmet fordítunk arra, hogy a felsőrész anyagától kezdve a tartozékokon át egészen a legapróbb nyomógombig bezárólag rendelkezésre álljanak az OEKO-TEX® STANDARD 100 szerinti tanúsítványok.

Az OEKO-TEX® követelményein felül az általunk felhasznált anyagok az uvex károsanyag-listájának a törvényi szabályozásnál szigorúbb előírásait is teljesítik. Így a termékeinket olyan veszélyes anyagok jelenlétére is teszteljük, mint például a PFC (poli-fluor-karbonok), a gyomirtók, a nehézfémek és a fenolok, mert szívügyünknek tekintjük az emberek védelmét és a környezetet érő terhelés csökkentését.



Gyártói szakértelem

A textiliparban állandósult teljes körű importra irányuló trenddel ellentétben továbbra is a „made in Europe” szemléletet igyekszünk alkalmazni. Gyártóként a tervezésért, fejlesztésért, anyagbeszerzésért és előállításért felelősséget vállalunk. Ez az egyetlen módja annak, hogy következetesen megvalósítsuk az uvex magas minőségi követelményeit. Az amfori BSCI* tagságunkkal együtt jár, hogy felelősséget vállalunk a helyi munka- és életkörülmények folyamatos javításáért a termék létrejöttének valamennyi fázisában – a gyártástól egészen a végtermékig. A rövidebb szállítási utak, az alacsonyabb CO²-kibocsátás és a termékeink gyorsabb ismételt rendelkezésre állásának biztosítása további indokok arra, hogy Európában végezzük a beszerzési tevékenységünket.



Fenntartható anyagok

Tencel®

Nálunk az alkalmazott anyagok kiválasztása is központi téma. A pólók előállításához ezért a bükk- és eukaliptuszfából nyert Tencel® természetes szálát használjuk. A fa fenntartható erdőgazdálkodásból származik. A fák telepítése erőforrás-kímélő módon történik, azaz nem alkalmaznak kiegészítő öntözést és gyomirtókat.

Újrahasznosított PES

Az értékes erőforrások kímélése érdekében, többek között újrahasznosított poliészteret használunk, amely üres műanyag flakonokból kerül előállításra. Ennek során a palackokat beolvasztják, majd új szálakat fonnak belőlük; mi ez utóbbit használjuk fel az anyagaink előállításához.

Az újrahasznosított poliészter feldolgozása csökkenti a nyersolajtól való függésünket, és kevesebb hulladékot eredményez.



uvex 26 kollekció

A büszkeség érzése,
hogy egy jó ügyet szolgálunk

Az uvex 1926 óta gondoskodik az emberek munkahelyi, sportolás és szabadidős tevékenység közbeni védelméről. A 26 kollekció divatos színei és speciális anyagai jelzik, hogy napjainkban milyen minőségben kombináljuk a munkaruházatot a szabadidős dizájnnal.

Nők és férfiak számára. To be worn with pride.

**További részletek az
uvex workwear katalógusban
uvex-safety.hu**



**További részletek az
uvex workwear katalógusban
uvex-safety.hu**

Esokabat, ferfi

Cikkszám: 88354 ● sáfrány S – 4XL

Anyag: 100% újrahazsnosított poliészter, kb. 110 g/m²



Leírás: • könnyű és praktikus • kis méretre összehajtható • vízálló cipzár és kapucni az esősebb napokra a városban • „high rise” karszabás • OEKO-TEX® Standard 100

Funkcionális nadrág, ferfi

Cikkszám: 88350 ● fekete 42 – 64, 90 – 110

Anyag: 92% poliamid, 8% elasztán, kb. 178 g/m²



Leírás: • stílusos és ultrakönnnyű • kívül kopásálló • belül bolyhosított • chino fazon intelligens 3D-s szabáskestrukcióval • cipzárás zsebek • OEKO-TEX® Standard 100

Kötött pulóver, ferfi

Cikkszám: 88356 ● kőszürke S – 4XL

Anyag: 100% pamut, kb. 280 g/m²



Leírás: • integrált mellzsebbel • puha és bőrbarát anyag • letisztult megjelenés • OEKO-TEX® Standard 100



Beanie sapka

Cikkszám: 8835800 ● sáfrány, ● sötétkék egy méret

Anyag: 60% pamut, 40% akril, kb. 135 g/m²



Leírás: • kifordítható sapka sáfrány és sötétkék színben • puha és bőrbarát • a hideg napokra a városban • OEKO-TEX® Standard 100

Pólóing, női

Cikkszám: 88362 ● fekete XS – 3XL
Cikkszám: 88363 ● lila

Anyag: 70% pamut, 30% poliészter piké, kb. 200 g/m²



Leírás: • kevert anyagok és lezser szabásvonal • tiszta megjelenés és karcsúsított szabás • OEKO-TEX® Standard 100

Funkcionális nadrág, női

Cikkszám: 88351 ● fekete 34 – 50

Anyag: 92% poliamid, 8% elasztán, kb. 178 g/m²



Leírás: • stílusos és ultrakönnyű nadrág városi viseletre
• kívül kopásálló • belül bolyhosított • chino fazon intelligens 3D-s szabáskonstruccióval • cipzárás zsebek • OEKO-TEX® Standard 100

Szvetter, női

Cikkszám: 88357 ● lila XS – 3XL

Anyag: 73% pamut, 27% poliészter, kb. 280 g/m²



Leírás: • alakkövető, tiszta vonalak • „high rise” karszabás
• sportos szabás és mély nyakkivágás • OEKO-TEX® Standard 100

Pólóing, férfi

Cikkszám: 88360 ● fekete S – 4XL

Cikkszám: 88361 ○ fehér

Anyag: 70% pamut, 30% poliészter piké, kb. 200 g/m²



Leírás: • bőrbarát anyagokból és lezser szabásvonallal készült pólóing • letisztult megjelenésű és lazán illeszkedő • OEKO-TEX® Standard 100



Parka, női

Cikkszám: 88353 ● sötétkék XS – 3XL

Anyag: felsőrész anyaga: 100% nejlon
bélés: 100% poliészter, kb. 170 g/m²



Leírás: • meleg és egyben szélálló és vízlepergető • tiszta vonalú városi megjelenés • optimális hőszigetelést nyújtó bélés • előre formázott, karcsúsított szabás a maximális mozgásszabadság érdekében • cipzárás zsebek • OEKO-TEX® Standard 100

Parka, férfi

Cikkszám: 88352 ● sötétkék S – 4XL

Cikkszám: 88323 ● olivzöld

Anyag: felsőrész anyaga: 100% nejlon
bélés: 100% poliészter, kb. 170 g/m²



Leírás: • meleg és egyben szélálló és vízlepergető • letisztult városi megjelenés • optimális hőszigetelést nyújtó bélés • előformázott szabás a maximális mozgásszabadság érdekében • cipzárás zsebek • OEKO-TEX® Standard 100

Esőkabát, női

Cikkszám: 88355 ● sáfrány XS – 3XL

Anyag: 100% újrahasznosított poliészter, kb. 110 g/m²



Leírás: • könnyű és praktikus • kis méretre összehajtható • vízálló cipzár és kapucni az esősebb napokra a városban • „high rise” karszabás • karcsúsított • OEKO-TEX® Standard 100



Női nadrág

Cikkszám: 89809 ● petrolkék 34 – 50

Anyag: a férfinadrággal megegyező



Leírás: • sportosan karcsú, légáteresztő, vízlepergető és egyben elasztikus anyagból a kényelmes viselet érdekében • két cipzárás zseb a comb- és a farrészen • OEKO-TEX® Standard 100 • PFC-mentes

Férfi nadrág

Cikkszám: 89434 ● petrolkék 42-64, 90-110

Anyag: 92% poliamid, 8% elasztán, kb. 178 g/m²



Leírás: • sportosan karcsú, légáteresztő, vízlepergető és egyben elasztikus anyagból a kényelmes viselet érdekében • két cipzárás zseb a comb- és a farrészen • OEKO-TEX® Standard 100 • PFC-mentes



Steppelt mellény

Cikkszám: 89449 ● petrolkék XS – 4XL

Anyag: 100% poliészter, 65 g/m²

bélés: 100% poliészter, bélés: kb. 120 g/ m²



Leírás: • meleg és könnyű • varrás nélküli cipzárás oldalzsebek és egy szintén cipzárás Napoleon-zseb • kiváló minőségű gépi himzésekkkel • OEKO-TEX® Standard 100 • PFC-mentes

Pulóver

Cikkszám: 89447 ● petrolkék XS – 4XL

Anyag: 50% pamut, 50% poliészter, kb. 330 g/m²



Leírás: • lezser és sportos fazonú, melange stílusú utcai viselet, állítható kapucnival • két nyitott oldalzseb • kiváló minőségű gépi himzésekkkel • OEKO-TEX® Standard 100

TENCEL® pólóing

Cikkszám: 89458, férfi

● petroلكék

S – 4XL

Cikkszám: 89459, női

● petroلكék

XS – 3XL

Anyag: 60% lyocell (TENCEL®), 40% poliészter, kb. 220 g/m²



Leírás: • fenntartható gazdálkodásból származó TENCEL®-anyag optimális nedveségkezeléssel • 3 db-os gombsor • kiváló minőségű himzett embléma a bal ujjon • OEKO-TEX® Standard 100

Softshell kabát

Cikkszám: 89657

● petroلكék

XS – 4XL

Anyag: kívül: 85% poliamid, 15% elasztán
belül: 100% poliészter
háló: 88% poliészter, 12% elasztán
kb. 330 g/m²



Leírás: • praktikus anyagkombináció • rugalmas (stretch) területek, nagyfokú légáteresztő képesség az optimálisan kényelmes viselet érdekében • négy nagy méretű cipzárás elülső zseb és egy cipzárás zseb a felkaron • OEKO-TEX® Standard 100



Baseballsapka

Cikkszám: 8945100

● fekete

egy méret

Anyag: 100% pamut



Leírás: • egyenes ellenző, belül kontrasztos színben • állítható méret az optimális illeszkedés érdekében

Steppelt kabát

Cikkszám: 89448

● petroلكék

XS – 4XL

Anyag: 100% poliészter, 65 g/m²
bélés: 100% poliészter, bélés: kb. 120 g/m²



Leírás: • meleg és egyben könnyű • kiváló minőségű gépi himzésekkkel • rejtett cipzárás oldalzsebek és Napóle-on-zseb • OEKO-TEX® Standard 100 • PFC-mentes

Bermuda

Cikkszám: 89438

● petroلكék

42 – 64

Anyag: 92% poliamid, 8% elasztán, kb. 178 g/m²



Leírás: • sportosan karcsú, vízlepergető és egyben elasztikus anyagból a kényelmes viselet érdekében • két cipzárás zseb a comb- és a farrészen • OEKO-TEX® Standard 100 • PFC-mentes



uvex suXXeed

Egyesek szerint kényelem,
funkció és stílus.
Mi sikernek hívjuk.

Az uvex suXXeed valóban mindent tud: átgondolt funkcionalitás, sportos dizájn, izgalmas színkontrasztok, nem mindennapi anyagkombinációk és tökéletes illeszkedést lehetővé tevő szabás. Ennek következményei nők és férfiak számára egyaránt előnyösek. Egyaránt bevált az iparban, a kisiparban vagy akár a szabadidőben. Az uvex suXXeed mindenfajta használathoz és mindenfajta mozgáshoz könnyedén alkalmazkodik. A férfi nadrág mostantól elérhető slim és regular fit változatban. Tökéletesen illeszkedő szabás – ez a lényeg. Nélkülözhetetlen része a sikerkonceptciónak. Szabás kompromisszumok nélkül. Szabadidős használatra is alkalmas.



További részletek az
uvex workwear katalógusban
uvex-safety.hu

uvex perfeXXion

Először „színkeverés”,
majd tisztára mosás.

Kert- és tájépítészet, fafeldolgozás és épület-karbantartás: megannyi területen az uvex perfeXXion termékeket választják. Az uvex perfeXXion pedig hagy választási lehetőséget.

A strapabíró kollekció nemcsak a színek vonatkozásában kínál ezernyi változatot, de a felszereltség tekintetében is: A különböző felsőrészek és nadrágok igény szerint színben keverhetők és szabadon kombinálhatók egymással. Az anyag minden esetben különösen strapabíró.

És ami a legfontosabb: valamennyi termék alkalmas a mosodai tisztításra.



**További részletek az
uvex workwear katalógusban
uvex-safety.hu**

uvex handwerk – profisystem metall

Aki nem fél a szikráktól,
az ural minden fémet

Izzó forgács, több száz fokos szikrák, fülsüketítő csikorgás – amennyire látványos a szögcsiszolás közbeni tűzijáték, annyira veszélyes is egyben.

A workwear és védőruházati termékcsaládunk kifejlesztése során szorosan együttműködtünk számos fémipari üzemmel, és a szakemberek gyakorlatából nyert szakértelmet beépítettük a termékeinkbe. Ennek során testre szabott megoldások születtek: pl. a ruházat innovatív bevonata, amely megbízhatóan véd a szikráktól, és esélyt sem hagy a használatból eredő nyomok megjelenésének. Legyen szó hegesztésről, marásról, flexelésről vagy szerelésről: a nyertes dizájnt felvonultató uvex ruházat egyedileg testre szabható a fémipari vállalkozásokban jellemző különböző munkaterületek által megkövetelt igényekre.



reddot design award
winner 2015



GERMAN
DESIGN
AWARD
WINNER
2017

Az uvex protection metal és uvex metal pro ruházat 2015-ben elnyerte az ismert Red Dot Design Award első díját.

Az uvex protection metal emellett még a German Design Award 2017-es díjazottai között is szerepel.

A Bundesverband
Metall együttműködő
partnere



**További részletek az
uvex workwear katalógusban
uvex-safety.hu**



uvex new worker

Univerzális munkaruházat
a klasszikussá válás potenciáljával

Az uvex perfect után most megjelenik az uvex new worker – az iparban már bizonyított sokoldalú kollekciónak, amely egyszerre praktikus és kényelmes, modern és időtlen, sportos és klasszikus.

A rugalmas (stretch) zónákkal ellátott szabás különösen ergonomikus. A fényvisszaverő részek és térdzsebek a jól bevált CORDURA®-anyagból készülnek. A kontrasztos varrások teljesen klasszikusan hozzák a sportos-markáns megjelenést.



**További részletek az
uvex workwear katalógusban
uvex-safety.hu**

uvex perfect

Egyénileg mindenki szabadon kombinál, de csapatként az egységes megjelenésre esküsznek

Az uvex perfect választéka óriási.

A dizájn tekintetében az egyes darabok tökéletesen illenek egymáshoz, ezért minden tökéletesen kombinálható egymással. Amennyire eltérők a színek és anyagok, annyira sok a lehetőség a megfelelő felszerelés összeállítására.

Munkaterülettől függően egész csoportok felöltözhetnek így, és megjelenésükben megkülönböztethetik magukat a többiektől.

Az uvex perfect kollekciónak tanúsítvánnyal rendelkező védőruházata így nem egyszerűen biztonságos, de a csapatszellemnek is jót tesz.



**További részletek az
uvex workwear katalógusban
uvex-safety.hu**



uvex protection perfect multi function

Védelmet nyújt, tehermentesít, kényelmesen illeszkedik, és sokat bír: Védőruházat, amely annyira sokoldalú, mint egy munkanap

Hőség, ívkiülések, vegyi anyagok: Aki az iparban dolgozik, gyakran mindezek közepében találja magát, és a legkülönbözőbb veszélyekkel kell szembenéznie. De akárhogy is alakuljon a nap: Az uvex protection perfect multi function termékcsaládunk optimális, teljes körű védelmet nyújt, és – maximálisan kényelmes viselet lévén – jó pár munka elvégzését egyszerűbbé teszi. A hát és a térd területén található rugalmas betétek mozgás közben tehermentesítik az adott területet. A strapabíró anyag légzéséről természetes szálai és robusztus szövése gondoskodik.



**További részletek az
uvex workwear katalógusban
uvex-safety.hu**



További részletek az
uvex workwear katalógusban
uvex-safety.hu



uvex cut

Éles helyzetben is védelmet nyújt

Az uvex cut akkor is védi a felhasználót a sérülésektől, ha az késekkel, pengékkel, üveglemezekkel és éles szélű munkadarabokkal dolgozik. Ezenkívül a robusztus felsőrészek és nadrágok különösen kellemes viseletet biztosítanak az innovatív kétoldalas (double face) elv és a Bamboo TwinFlex®-betéteknek köszönhetően.

Miközben a kopásálló poliamid és a vágásálló üvegszálak maximális külső védelmet nyújtanak, belül puha bambuszszál gondoskodik az optimális klím szabályozásról. Ez több ipari tisztítást követően is megmarad.



**További részletek az
uvex workwear katalógusban
uvex-safety.hu**

uvex



2018

Pólóing – uvex cut quatreflex

Cikkszám: 17266 ● fekete ● antracit (ujj) S – 3XL

Anyag: pólóing: 55% pamut, 45% poliészter, ¾-es ujj vágásoknak ellenálló hurkolt anyagból, megfelel az EN 388: 2003, 5-ös vágás elleni védelem követelményeinek, kb. 185 g/m²



Leírás: • testhezálló szabás, légáteresztő technikai szálból készült, a legmagasabb vágás elleni védelem osztályba tartozó ujjal • 3 db-os gombor • praktikus, rendkívül rugalmas csik a könyékrészen • zavaró varrás nélküli, kötött kézelő az ujjakon • a védelmi funkció és a kényelmes viselet érzése számos mosási ciklus után sem vesz el • vágás elleni védelem Bamboo TwinFlex® anyagból: kívül különösen strapabíró, belül kényelmesen hűvös • OEKO-TEX® Standard 100



Pólóing – uvex cut quatreflex

Cikkszám: 17267 ● fekete ● antracit (ujj) S – 3XL

Anyag: pólóing: 54% modakril, 44% pamut, 2% antisztatikus szálak, ¾-es ujj vágásoknak ellenálló kötéssel, megfelel az EN 388: 2003, 5-ös vágás elleni védelem követelményeinek, kb. 195 g/m²



Leírás: • testhezálló szabás • a legmagasabb vágás elleni védelem osztályba tartozó ujjal és légáteresztő technikai szálból készülő hőálló anyagból a testre illeszkedő területen • 3 db-os gombor • praktikus, rendkívül rugalmas csik a könyékrészen • zavaró varrás nélküli, kötött kézelő az ujjakon • a védelmi funkció és a kényelmes viselet érzése számos mosási ciklus után sem vesz el • vágás elleni védelem Bamboo TwinFlex® anyagból: kívül különösen strapabíró, belül kényelmesen hűvös • OEKO-TEX® Standard 100

nagy rugalmasságú

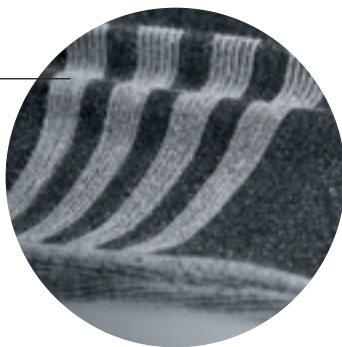

Különböző anyagokból



Póló – uvex cut quatreflex

Cikkszám: 17268 ● fekete, ● antracit (ujj) S – 3XL

Cikkszám: 17269 ● sötétszürke-melange ● antracit (ujj)

Anyag: pólóing: 50% pamut, 50% poliészter, ¾-es ujj vágásoknak ellenálló hurkolt anyagból, megfelel az EN 388: 2003, 5-ös vágás elleni védelem követelményeinek, kb. 160 g/m²



Leírás: • testhezálló szabás single (egyszínű) jersey anyagból, a legmagasabb vágás elleni védelem osztályba tartozó ujjal • praktikus, rendkívül rugalmas csik a könyékrészen • zavaró varrás nélküli, kötött kézelő az ujjakon • a védelmi funkció és a kényelmes viselet érzése számos mosási ciklus után sem vesz el • vágás elleni védelem Bamboo TwinFlex® anyagból: kívül különösen strapabíró, belül kényelmesen hűvös • OEKO-TEX® Standard 100



Nadrág – uvex cut quatreflex

Cikkszám: 17270 ● fekete ● antracit (szárak elülső oldala) 42-64, 90-110

Anyag: nadrág: 65% poliészter, 35% pamut, szárak elülső oldala vágásoknak ellenálló hurkolt anyagból, megfelel az EN 388: 2003, 5-ös vágás elleni védelem követelményeinek, kb. 245 g/m²



Leírás: • sportos szabás • praktikus, rendkívül rugalmas csik a térdrészen • keresztirányú nyúlást lehetővé tevő betétekkel az oldalvarrás mentén • gumipánt a hátsó övrészben • két farzseb • a védelmi funkció és a kényelmes viselet érzése számos mosási ciklus után sem vesz el • vágás elleni védelem Bamboo TwinFlex® anyagból: kívül különösen strapabíró, belül kényelmesen hűvös • OEKO-TEX® Standard 100

uvex

uvex cut

quatroflex

szuperelasztikus, hossz- és keresztirányban futó „quatro” struktúra védi és tehermentesíti a könyökizületet

doubleflex

kényelmes és formatartó, akár hosszú ujjú darabok viselését is lehetővé teszi a pólóing alatt

nanoflex

kellemesen rásimul a fel- és alkarra – anélkül, hogy korlátozná a mozgásszabadságot

Bamboo TwinFlex[®] technology.
Rendkívül robusztus. Rendkívül kényelmes.

Vágás elleni védelem speciális munkakörülményekhez

Annak érdekében, hogy megfeleljünk pl. a fém- és üvegfeldolgozási terület által támasztott számos és fokozott követelmény jelentette kihívásnak, a kínálatunkat hőálló pólóanyagból készülő termékekkel egészítettük ki.

A hőálló pólóanyag magas, 195 g/m² felületi tömeggel rendelkező modakril hányada kiváltképp a forró fém kezelése során nyújt korlátozott védelmet max. 250 °C-os kontakthőig. Az általunk használt pamut alkalmazásával sikerül megőrizni a kellemes viselési élményt is. Professzionális ruházat részleges vágás elleni védelemmel minden helyzetben.

Kívül

Rendkívül tartós

Legyen szó pengéről, üveglapról vagy éles peremű munkadarabról: az uvex cut védelmet ad, és egyben a viselése is kényelmes. Ezt a szabadalmaztatott Bamboo TwinFlex® technológia és az innovatív „double face” (kétoldalas) elv szavatolja.

A textíliák külsejét borító, vágás ellen védett üvegszálak és a kopásálló poliamid maximális védelmet (5-ös vágás elleni védelemtípus) nyújtanak, így az uvex cut termékek szélsőséges körülmények között is tökéletesen megbízhatók.

Belül

Rendkívül kényelmes

A belső oldalon puha bambuszszál gondoskodik a bőr kellemesen hűs érzéséről és az optimális klím szabályozásról – így a munkatársai fokozott terhelés, például hőség esetén is az elvárt teljesítményre képesek.

Az ellenálló Dyneema®-szál megbízhatóan véd az anyag további szakadásától. Az uvex cut termékek védelmi funkciója és kellemes viselési élménye sok mosás után is maximálisan megőrződik.



uvex



uvex cut doubleflex

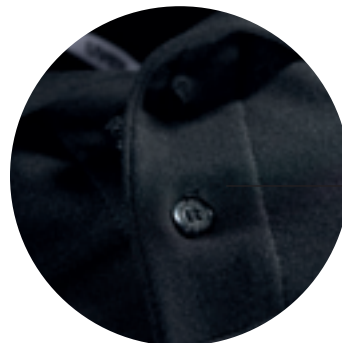

3 db-os gombsor

Pólóing – uvex cut doubleflex

Cikkszám: 17262 ● világosszürke ● antracit (ujj és gallér) S – 3XL
Cikkszám: 17263 ● fekete ● antracit (ujj)
Cikkszám: 17264 ● fekete ● antracit (ujj)

Anyag cikkszám: 17262 és 17263:

pólóing: 55% pamut, 45% poliészter, ¾-es ujj vágásoknak ellenálló hurkolt anyagból, megfelel az EN 388: 2003, 5-ös vágás elleni védelem követelményeinek, kb. 195 g/m²

Cikkszám: 17264: 54% modakril, 44% pamut, 2% antistatikus szálak, kb. 195 g/m²

(csak a 17262 és 17263 cikkszám esetében)

Leírás: • testhezálló szabás, légáteresztő technikai szálból készült, a legmagasabb vágás elleni védelem osztályba tartozó ujjal • 3 db-os gombsor • zavaró varrás nélküli, kötött kézelő az ujjakon • a védelmi funkció és a kényelmes viselet érzése számos mosási ciklus után sem vesz el • vágás elleni védelem Bamboo TwinFlex® anyagból: kívül különösen strapabíró, belül kényelmesen hűvös • OEKO-TEX® Standard 100



Póló – uvex cut doubleflex

Cikkszám: 17265 ● sötétszürke-melange S – 3XL
 ● antracit (ujj)

Anyag: pólóing: 50% pamut, 50% poliészter, ¾-es ujj vágásoknak ellenálló hurkolt anyagból, megfelel az EN 388: 2003, 5-ös vágás elleni védelem követelményeinek, kb. 160 g/m²

Leírás: • testhezálló szabás single (egyszínoldalas) jersey anyagból, a legmagasabb vágás elleni védelem osztályba tartozó ujjal • zavaró varrás nélküli, kötött kézelő az ujjon • a védelmi funkció és a kényelmes viselet érzése számos mosási ciklus után sem vesz el • vágás elleni védelem Bamboo TwinFlex® anyagból: kívül különösen strapabíró, belül kényelmesen hűvös • OEKO-TEX® Standard 100



uvex cut nanoflex



Pólóing – uvex cut nanoflex

Cikkszám: 89881 ● világosszürke ● antracit (ujj/gallér) S – 3XL
Cikkszám: 89882 ● királykék ● antracit (ujj)
Cikkszám: 89883 ● narancssárga ● antracit (ujj)

Anyag: pólóing: 55% pamut, 45% poliészter, kb. 185 g/m² (cikkszám: 89881)
 100% pamut, kb. 230 g/m² (cikkszám: 89882); 54% modakril, 44% pamut,
 2% antistatikus szálak, kb. 270 g/m² (cikkszám: 89883)
 ¾ vágás elleni védelmet nyújtó hurkolt anyagból, megfelel az EN 388: 2003,
 5-ös vágás elleni védelem követelményeinek

(csak a 89881 és 89882 cikkszám esetében)

Leírás: • testhezálló szabás, légáteresztő technikai szálból készült, a legmagasabb vágás elleni védelem osztályba tartozó ujjal • 3 db-os gombsor kontrasztos színű szegéllyel
 • nagy rugalmasságú betétek az alkaron • fényvisszaverő rátét a vállrészen (cikkszám: 89883) • a védelmi funkció és a kényelmes viselet érzése számos mosási ciklus után sem vesz el • vágás elleni védelem Bamboo TwinFlex® anyagból: kívül különösen strapabíró, belül kényelmesen hűvös • OEKO-TEX® Standard 100

Póló – uvex cut nanoflex

Cikkszám: 17261 ● sötétszürke-melange S – 3XL
 ● antracit (ujj)

Anyag: pólóing: 50% pamut, 50% poliészter, ¾-es ujj vágásoknak ellenálló hurkolt anyagból, megfelel az EN 388: 2003, 5-ös vágás elleni védelem követelményeinek, kb. 160 g/m²

(csak a 17261 cikkszám esetében)

Leírás: testhezálló szabás single (egyszínoldalas) jersey anyagból, a legmagasabb vágás elleni védelem osztályba tartozó ujjal • nagy rugalmasságú betétek az alkaron
 • a védelmi funkció és a kényelmes viselet érzése számos mosási ciklus után sem vesz el • vágás elleni védelem Bamboo TwinFlex® anyagból: kívül különösen strapabíró, belül kényelmesen hűvös • OEKO-TEX® Standard 100







További részletek az
uvex workwear katalógusban
uvex-safety.hu

uvex protection flash

Sötétben feltűnő,
világosban sportosan tetszetős

Ha esik, köd van és sötétség: kint a munka folyik tovább. Csak az a fontos, hogy ilyenkor mindenki jól látható legyen – a rossz látási viszonyok ellenére is. Az uvex protection flash kollekció jól láthatósági védőruházata erős fényű fényvisszaverő csíkokat használ. És néhány modell magától is világít. Ez az innovatív száloptikai rendszernek köszönhető, amelyet az OSRAM® vállalattal együtt fejlesztettünk ki. Magától értetődő, hogy sportos szabásukkal a cargo nadrágok és a softshell termékek világosban is jól mutatnak – hisz ezeket is az uvex tervezte.



Video

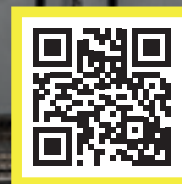

További részletek az
uvex workwear katalógusban
uvex-safety.hu



uvex

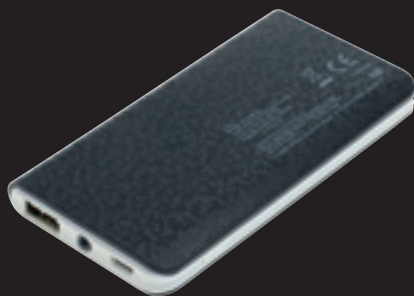

Akkucsomag

Cikkszám: 8997100

Leírás: • hordozható külső akku a 17255, 89910, 89909 és 89718 cikkszámú termékekhez
• méret: 113 x 58 x 12 mm, kb. 100g



Akkucsomag a kapcsolóval ellátott típusokhoz

Cikkszám: 1733200 ● fehér

Leírás: • hordozható külső akku a 17322, 17323 és 17324 cikkszámú termékekhez
• méret: 93 x 58 x 12 mm, kb. 83g



EN ISO 20471



Mellény

Kapcsolóval ellátott mellény

Cikkszám: 17255

- láthatósági sárga
- láthatósági narancssárga
- láthatósági sárga
- láthatósági narancssárga

M – 3XL

Cikkszám: 17322

(kapcsolóval)

Anyag: 65% poliészter, 35% pamut, pl. 245 g/m²



Leírás: • aktív védelem a vízszintesen és függőlegesen futó fényvezetőrendszer révén • tépőzár a mellény könnyű összecukása érdekében • opcionálisan kapcsolóval a különböző világítási módokhoz (csak a 17322 cikkszám esetében)

uvex protection flash



Fényvezető



EN ISO 20471



Softshell kabát

Cikkszám: 89910 ● láthatósági sárga ● szürke S – 6XL

Anyag: 100% poliészter, háromrétegű membránnal, kb. 240 g/m²



Leírás: • szél- és nedvességtől védő softshell jól láthatósági kabát • bal oldalon Napoleon-zseb, továbbá két nagyméretű, cipzáras oldalszseb • aktív védelem a beépített fényvezetőrendszer révén • 10 000 mm-es vízoszlop • könnyű, strapabíró és lélegző anyag

EN ISO 20471



Mellény Kapcsolóval ellátott mellény

Cikkszám: 89909 ● láthatósági sárga M – 3XL
 Cikkszám: 89718* ● láthatósági narancssárga
 Cikkszám: 17323 (kapcsolóval) ● láthatósági sárga
 Cikkszám: 17324 (kapcsolóval) ● láthatósági narancssárga

Anyag: 100% poliészter, háló



Leírás: • aktív védelem a függőlegesen futó fényvezetőrendszer révén • tépőzár a mellény gyors összecsuksukása érdekében • opcionálisan kapcsolóval a különböző világítási módokhoz (csak az 17323, 17324 cikkszám esetében)

*a készlet erejéig



Gyors áttekintés

Cikkszám	Név	Leírás	Szín	Típuszám	Oldal
17255	uvex protection flash	Mellény	láthatósági sárga/láthatósági narancssárga	7936	284
17261	uvex cut nanoflex	Póló	sötétszürke/antracit	7928	280
17262	uvex cut doubleflex	Pólóing	világosszürke/antracit	7908	279
17263	uvex cut doubleflex	Pólóing	fekete/antracit	7924	279
17264	uvex cut doubleflex	Pólóing	fekete/antracit	7925	279
17265	uvex cut doubleflex	Póló	sötétszürke/antracit	7929	279
17266	uvex cut quatreflex	Pólóing	fekete/antracit	7926	275
17267	uvex cut quatreflex	Pólóing	fekete/antracit	7927	275
17268	uvex cut quatreflex	Póló	fekete/antracit	7930	275
17269	uvex cut quatreflex	Póló	sötétszürke/antracit	7931	275
17270	uvex cut quatreflex	Nadrág	fekete/antracit	3850	275
17322	uvex protection flash	Kapcsolóval ellátott mellény	láthatósági sárga/láthatósági narancssárga	7973	284
17323	uvex protection flash	Kapcsolóval ellátott mellény	láthatósági sárga	7974	285
17324	uvex protection flash	Kapcsolóval ellátott mellény	láthatósági narancssárga	7974	285
88323	uvex 26 kollekció	Parka, férfi	oliva	7302	263
88350	uvex 26 kollekció	Munkásnadrág, férfi	fekete	7300	262
88351	uvex 26 kollekció	Munkásnadrág, női	fekete	7301	263
88352	uvex 26 kollekció	Parka, férfi	sötétkék	7302	263
88353	uvex 26 kollekció	Parka, női	sötétkék	7303	263
88354	uvex 26 kollekció	Esőkabát, férfi	sáfrány	7304	262
88355	uvex 26 kollekció	Esőkabát, női	sáfrány	7305	263
88356	uvex 26 kollekció	Kötött pulóver, férfi	gránitszürke	7306	262
88357	uvex 26 kollekció	Szvetter, női	bogyó	7307	263
88360	uvex 26 kollekció	Pólóing, férfi	fekete	7309	263
88361	uvex 26 kollekció	Pólóing, férfi	fehér	7309	263
88362	uvex 26 kollekció	Pólóing, női	bogyó	7310	262
88363	uvex 26 kollekció	Pólóing, női	fekete	7310	262
89434	uvex 26 kollekció	Férfi nadrág	petrolkék	7411	264
89438	uvex 26 kollekció	Bermuda	petrolkék	7413	265
89447	uvex 26 kollekció	Pulóver	petrolkék	7415	264
89448	uvex 26 kollekció	Steppelt kabát	petrolkék	7404	265
89449	uvex 26 kollekció	Steppelt mellény	petrolkék	7418	264
89458	uvex 26 kollekció	Pólóing, férfi	petrolkék	7419	265
89459	uvex 26 kollekció	Pólóing, női	petrolkék	7433	265
89657	uvex 26 kollekció	Softshell kabát	petrolkék	7428	265
89718	uvex protection flash	Mellény	láthatósági narancssárga	8960	285
89809	uvex 26 kollekció	Női nadrág	petrolkék	7430	264
89881	uvex cut nanoflex	Pólóing	világosszürke/antracit	7437	280
89882	uvex cut nanoflex	Pólóing	királykék/antracit	7438	280
89883	uvex cut nanoflex	Pólóing	narancssárga/antracit	7439	280
89909	uvex protection flash	Mellény	láthatósági sárga	8960	285
89910	uvex protection flash	Softshell kabát	láthatósági sárga/szürke	7443	285
1733200	uvex protection flash	Akkucsomag a kapcsolóval ellátott típusokhoz	fehér	9828	284
8835800	uvex 26 kollekció	Beanie sapka	sáfrány	7308	262
8945100	uvex 26 kollekció	Baseballsapka	fekete	7422	265
8997100	Tartozékok	Akkucsomag		7447	284



Személyre szabott
egyéni védőeszközök



Munkahelyi egészségvédelemmel foglalkozó stratégiai üzleti egység

Személyre szabott egyéni védőeszközök

Egyéni védőeszközök az uvextől. Több, mint egy szokványos megoldás.

A munkatársak egészsége központi kérdés vállalatunk számára. Az uvex egyéni prémium megoldásokat nyújt a szem, a hallás és a lábfej védelméhez, az Ön csapatának maximális biztonságáért.

A legszigorúbb biztonsági szabványok betartásával készült termékek alapját több évtizedes tapasztalat és innovatív technológiák képezik. Személyre szabott egyéni védőeszközökünk maximális biztonságot és kényelmet garantálnak.

Az uvex számára az innováció nem csak egy szó, hanem vállalati stratégiánk integráns része. Számos külső elismerés erősít meg minket abban, hogy következetesen haladjunk tovább a már megkezdett úton.

Megéri beruházni az uvex által kínált személyre szabott egyéni védőeszközökbe: Ha munkatársaira tökéletesen ráillik a védőfelszerelés, szívesen fogják viselni azt – így pedig megbízható védelmet kapnak.

uvex – egy kiváló partner.



Tanúsítványok

- ISO 9001
- Ohris
- REACH

Díjak

Személyre szabott egyéni védőeszközök az uvextől – érdemes gondoskodni munkatársai egészségéről.

- személyre szabott védőszemüvegek, hallásvédők és védőcipők
- innovatív technológiák és megoldások
- első osztályú, szabvány szerint minősített termékminőség
- fejlesztés és gyártás Németországban
- képzett szakemberek által személyre szabva

Optika

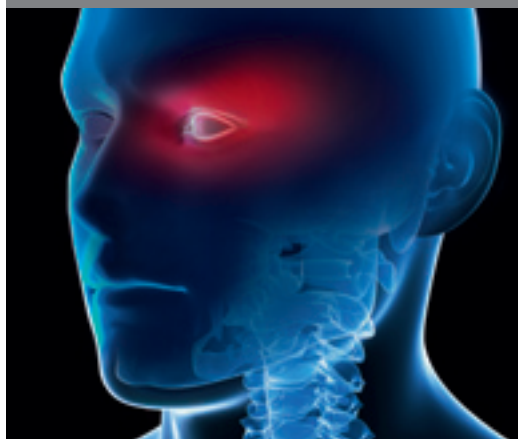

Személyre szabott uvex szemvédelem.

A korrekciós védőszemüvegek a szemek védelme mellett a látás javítására is szolgálnak. Az uvex személyre szabott korrekciós védőszemüvegeket és képernyőhöz használható szemüvegeket kínál minden alkalmazási területre.

- tanúsított korrekciós védőszemüvegek az EN 166 szabvány alapján
- fókusz típusok és lencseanyagok széles választéka, képes minden igényt kielégíteni
- a rendkívül nagy szemüvegkeret-kollekció figyelembe veszi, hogy a dolgozók más-más fejformával rendelkeznek
- szakértő tanácsadás és optikus által végzett egyéni beigazítás

Otoplasztika



Személyre szabott hallásvédelem uvextől.

A munkahelyi zaj tartósan károsítja a hallást. Az egyéni igényekhez igazított uvex fülillesztékek tökéletesen illeszkednek, viselésük pedig maximálisan kényelmes, ezáltal garantálják a megbízható hallásvédelmet.

- tanúsított hallásvédő fülillesztékek az EN 352 szabvány alapján
- a szűrők, a különböző formájú és anyagú fülillesztékek hatalmas választéka révén (szinte) minden alkalmazási területre van megfelelő fülillesztékünk
- képzett szak személyzet igazítja az eszközt az egyéni igényekhez

Ortopédia



Személyre szabott lábvédelem az uvextől.

Akár jár, akár áll: a munkavédelmi lábbelnek tökéletesen kell illeszkednie. Az uvex által kínált ortopédiai munkavédelmi lábbelit a lábfej orvosi problémáihoz igazítják.

- tanúsított ortopédiai védőlábbeli az EN ISO 20345:2011 alapján
- például méretre szabott egyéni komfort talpbetéteket, cipőkialakításokat
- megfelelő munkavédelmi lábbelik széles köre elérhető
- speciális cipők extra széles lábfej és orvosi problémák (pl. diabétesz) esetén
- ortopédiai szakemberek általi személyre szabás



Személyre szabott egyéni védőeszközök

uvex - hozzáértő partner

Ugyanolyan első osztályú, mint a termékeink: az uvex szaktudása és szolgáltatása.

A potenciális veszélyek szakszerű elemzésétől az Ön egyéni igényeinek megfelelő védőtermékek elkészítéséig: A munkabiztonság tapasztalt specialistájaként az uvex professzionális, mindenre kiterjedő szolgáltatást kínál a személyre szabott egyéni védőeszközök terén, tökéletesen az Ön vállalata elvárásainak megfelelően.

Technológiai szakértelem



Innovációk a „made in Germany” jegyében

Legyen szó szem-, hallás- vagy lábfejevédelemről: Az uvex gyártmányú személyre szabott egyéni védőeszközök egyet jelentenek a kimagasló minőséggel és a legkorszerűbb technológiával. Innovációink a munkavédelem terén új mércét állítottak fel.

- több érv szól az egyéni igényekhez igazított uvex védőszemüvegek mellett: viselésük rendkívül kényelmes, továbbá esztétikus kialakítással és jól átgondolt funkciókkal rendelkeznek
- az uvex hallásvédő eszközöket egyénileg a hallójárat formájához igazítják, ami biztosítja, hogy viselése igazán kényelmes legyen
- az egyedi igényekhez igazított uvex lábbeli segít olyan orvosi problémák hatékony korrigálásában, mint a lúdtalp vagy a haránt- és hosszanti boltozatsüllyedés

Tanácsadási szakértelem



Megalapozott szakértői tudás

A személyre szabott egyéni védőeszközök esetében különösen stabil alapokon álló tudásra van szükség a tanácsadáshoz. Ezért az eszközök egyéni igényekhez történő igazítását képzett szakemberek – pl. optikusok, akusztikai szakemberek vagy ortopédcipő-készítők – végzik.

Kérés esetén gyakorlati szemináriumokat tartunk az Ön üzemében, hogy bizonyos dolgozóknak (pl. üzemorvosoknak) szakszerű képzést nyújtsunk az egyéni védőeszközök egyedi igényekhez történő igazításáról.

- személyre szabott egyéni védőeszközök minden dolgozó számára
- jogbiztonság a tanúsított termékek révén
- képzett szakemberek által személyre szabva
- uvex academy: Gyakorlati szemináriumok/biztonsági napok

Magasan képzett optikai, akusztikai és ortopédiai szakembereink szoros szövődéket alkotó hálózata garantálja az első osztályú uvex minőséget, az Ön közelében is. Így mindig biztos lehet benne, hogy az ellátási utak rövidek, a személyre szabott egyéni védőeszközök pedig tökéletesen illeszkednek az igényekhez, és így optimális védelmet nyújtanak.

Szolgáltatási kompetencia



Az egyedi igényekhez igazítva

Nemcsak termékeinket, hanem szolgáltatásunkat is az Ön elvárásaihoz igazítjuk: Elmegyünk az Ön vállalatához – igény szerint természetesen akár a hajnali, az esti vagy az éjszakai műszakban is.

- a termékeket kérés esetén az üzemben igazítjuk az igényekhez
- szakemberek tartományi szintre kiterjedő szolgáltatási hálózata
- képzett szakemberekből álló belső állomány
- professzionális és rugalmas megoldások, amelyeket a vállalata egyedi igényeihez igazítunk

Társadalmi felelősségvállalás

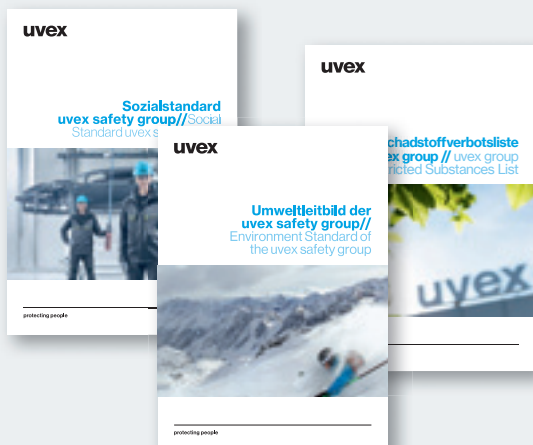

Garantáljuk a fenntartható üzleti működést

Legyen szó környezetvédelemről vagy társadalmi elkötelezettségről: Ha az uvexet választja, olyan partnere lesz, amely számára a vállalati felelősségvállalás a mindennapok része.

- fenntartható gyártási koncepció
- a vegyszerek REACH-rendeletet meghaladó mértékben való használatának mellőzése (az uvex saját tiltólistája a káros anyagokról)
- uvex társadalmi norma minden gyártási telephelyen
- társadalmi felelősségvállalás (pl. Rainer Winter Stiftung, Vision for the World)



uvex RX alkalmazás

A virtuális tanácsadó a korrekciós védőszemüvegek terén

Az optimális termék kiválasztása – kényelmesen, egy gombnyomással.

Milyen előnyei vannak az innovatív uvex korrekciós védőszemüvegek különböző üvegtípusainak és bevonatainak? A praktikus uvex RX alkalmazás segítségével könnyedén megtalálja az elvárásainak megfelelő, optimális terméket.

Így például egyetlen gombnyomással ellenőrizheti, hogy az egyes szűrők hogyan befolyásolják a szemüveg optikai jellemzőit. Vagy szemléletes videókon megnézheti, hogyan tesztelik lővésvizsgálattal a lencsék stabilitását. Ha részletes tájékoztatást szeretne, töltsse le termékbrosúránkat.

Sokrétű információk

Melyik az Ön igényei szempontjából optimális korrekciós szemüveg? Az uvex RX alkalmazás mindenre kiterjedő tájékoztatást nyújt az innovatív termékadatokról a lővésvizsgálatot bemutató videóig.

Valóság-hű „áttekintés”

Az uvex RX alkalmazás lehetővé teszi például, hogy a multifokális szemüveg nyújtotta látásélményt valóság-hűen érzékelje.



www.uvex-safety.com/uvex_app/uvex-rx



Minden egyetlen pillantással

Az uvex RX alkalmazás megkönnyíti a termék kiválasztását.



Korrektív védőszemüvegek



Korrektív védőszemüvegek

Műanyag keretek alapkollekciója



5503 7415 54/17

5503 1300 50/17
5503 1300 54/17

uvex RX 5503

- műanyag keret klasszikus formájú szemüveglencsével
- beépített, áttetsző oldalsó védelem, amely lefedi a külső szemzug környékét
- jól illeszkedik az anatómiailag kialakított orrtámasznak köszönhetően

uvex RX 5503			
Cikkszám	6109219	6109203	6109204
Ref. szám	5503 1300 50/17	5503 1300 54/17	5503 7415 54/17
Lencseméret	50 mm	54 mm	54 mm
Híd szélessége	17 mm	17 mm	17 mm
Szín	antracit	antracit	zöld, szürke
Extrák			fémcsukló rugós csuklópánttal



5504 1525 55/20

5504 1300 55/20

uvex RX 5504

- műanyag keret ovális szemüveglencsével
- beépített, áttetsző oldalsó védelem, amely lefedi a külső szemzug környékét
- jól illeszkedik az anatómiailag kialakított orrtámasznak köszönhetően

uvex RX 5504		
Cikkszám	6109206	6109207
Ref. szám	5504 1300 55/20	5504 1525 55/20
Lencseméret	55 mm	55 mm
Híd szélessége	20 mm	20 mm
Szín	antracit	szürke, áttetsző
Extrák		fémcsukló rugós csuklópánttal



5511 3000 49/20



5511 1500 49/20

uvex RX 5511

- kevlárkeret Panto formájú lencsékkel, fémszárral
- átlátszó oldalsó védelem
- jól illeszkedik az anatómiailag kialakított orrtámasznak és a könnyen igazítható szárvégeknek köszönhetően

uvex RX 5511		
Cikkszám	6108216	6108217
Ref. szám	5511 3000 49/20	5511 1500 49/20
Lencseméret	49 mm	49 mm
Híd szélessége	20 mm	20 mm
Szín	kék	szürke
Extrák	fémcsukló	fémcsukló

korábban: uvex 9137 ceramic

Korrektív védőszemüvegek

Műanyag keretek alapkollekciója



5502 1725 56/15

uvex RX 5502

- műanyag keret szorosan záró illeszkedéssel
- az oldalsó védelem és a felső szemterület lefedése a keret kialakításához épül hozzá
- a részecskék alulról való bejutása ellen a speciálisan kialakított foglalatperem nyújt védelmet
- jól illeszkedik az anatómiailag kialakított orrtámasznak köszönhetően
- a szár hossza négy fokozatban állítható, a lágú anyagból készült, kényelmes szárvégek pedig igazíthatók

uvex RX 5502	
Cikkszám	6108215
Ref. szám	5502 1725 56/15
Lencseméret	56 mm
Híd szélessége	15 mm
Szín	szürke

korábban: uvex 9134 meteor



5506 1725 56/18

uvex RX 5506

- műanyag keret kényelmes illeszkedéssel
- az oldalsó védelem és a felső szemterület lefedése a keret kialakításához épül hozzá
- jól illeszkedik az anatómiailag kialakított orrtámasznak köszönhetően

uvex RX 5506	
Cikkszám	6109210
Ref. szám	5506 1725 56/18
Lencseméret	56 mm
Híd szélessége	18 mm
Szín	világosszürke, áttetsző



Korrekciós védőszemüvegek

Fémkeretek alapkollekciója



5105 1800 50/20



5106 1400 50/20
5106 1400 52/20

uvex RX 5105

- lapos formájú fémkeret
- átlátszó oldalsó védelem
- nagyon jól illeszkedik az anatómiaiailag állítható orrtámasz és a könnyen igazítható szárvégek révén

uvex RX 5105		
Cikkszám	6109107	
Ref. szám	5105 1800 50/20	
Lencseméret	50 mm	
Híd szélessége	20 mm	
Szín	ezüst	

korábban: uvex 9253 silverstar

uvex RX 5106

- időtlen stílusú fémkeret
- átlátszó oldalsó védelem
- nagyon jól illeszkedik az anatómiaiailag állítható orrtámasz és a könnyen igazítható szárvégek révén

uvex RX 5106		
Cikkszám	6109108	6109109
Ref. szám	5106 1400 50/20	5106 1400 52/20
Lencseméret	50 mm	52 mm
Híd szélessége	20 mm	20 mm
Szín	kékesszürke, matt	kékesszürke, matt

korábban: uvex 9254 greystar



5107 6200 47/20
5107 6200 49/20



5108 3400 54/19
5108 3400 56/19

uvex RX 5107

- fémkeret ovális szemüveglencsével
- átlátszó oldalsó védelem
- nagyon jól illeszkedik az anatómiaiailag állítható orrtámasz és a könnyen igazítható szárvégek révén

uvex RX 5107		
Cikkszám	6109110	6109111
Ref. szám	5107 6200 47/20	5107 6200 49/20
Lencseméret	47 mm	49 mm
Híd szélessége	20 mm	20 mm
Szín	óarany	óarany

korábban: uvex 9154 starlet

uvex RX 5108

- keskeny, karakteres formájú fémkeret
- átlátszó oldalsó védelem
- nagyon jól illeszkedik az anatómiaiailag állítható orrtámasz és a könnyen igazítható szárvégek révén

uvex RX 5108		
Cikkszám	6109112	6109113
Ref. szám	5108 3400 54/19	5108 3400 56/19
Lencseméret	54 mm	56 mm
Híd szélessége	19 mm	19 mm
Szín	acélkék	acélkék

korábban: uvex 9155 mercury

Korrektív védőszemüvegek

Fémkeretek alapkollekciója



5102 1400 51/20
5102 1400 53/20



5103 1400 53/17
5103 1400 55/17

uvex RX 5102

- divatos, pilótaszemüveg stílusú fémkeret
- átlátszó oldalsó védelem
- nagyon jól illeszkedik az anatómiai állítható orrtámasz és a könnyen igazítható szárvégek révén

uvex RX 5102		
Cikkszám	6109100	6109101
Ref. szám	5102 1400 51/20	5102 1400 53/20
Lencseméret	51 mm	53 mm
Híd szélessége	20 mm	20 mm
Szín	kékesszürke, matt	kékesszürke, matt

korábban: uvex 9256 pilot

uvex RX 5103

- időtlen stílusú fémkeret dupla híddal
- átlátszó oldalsó védelem
- nagyon jól illeszkedik az anatómiai állítható, lágy orrpárnák és a könnyen igazítható szárvégek révén

uvex RX 5103		
Cikkszám	6109104	6109105
Ref. szám	5103 1400 53/17	5103 1400 55/17
Lencseméret	53 mm	55 mm
Híd szélessége	17 mm	17 mm
Szín	kékesszürke, matt	kékesszürke, matt



5101 1018 54/17
5101 1018 56/17



5104 6054 56/21

uvex RX 5101

- időtlen stílusú fémkeret dupla híddal
- oldalsó védelem drótszövetből a jó szellőzés érdekében
- nagyon jól illeszkedik az anatómiai állítható, puha orrpárna révén
- szemüvegszár rugós csuklópánttal és könnyen igazítható szárvégekkel

uvex RX 5101		
Cikkszám	6109102	6109103
Ref. szám	5101 1018 54/17	5101 1018 56/17
Lencseméret	54 mm	56 mm
Híd szélessége	17 mm	17 mm
Szín	fekete, ezüst	fekete, ezüst

uvex RX 5104

- nagy méretű fémkeret dupla híddal
- átlátszó oldalsó védelem
- nagyon jól illeszkedik az anatómiai állítható, lágy orrpárnák és a könnyen igazítható szárvégek révén

uvex RX 5104		
Cikkszám	6109106	
Ref. szám	5104 6054 56/21	
Lencseméret	56 mm	
Híd szélessége	21 mm	
Szín	arany, havanna	



uvex RX ti Titánkeretek

A titán értékes alapanyag, amelynek fő alkalmazási területei a repülőgépipar és az űrtechnológiai ipar, valamint az orvosi technológia. 1983 óta használják a titánt szemüvegkeretek anyagaként.

A titán korrózióálló, és nem okoz allergiás reakciókat.
A fajsúlya $4,5 \text{ g/cm}^3$, így a titán körülbelül fele olyan nehéz, mint a rozsdamentes acél.

- ▶ rendkívül stabil
- ▶ kis tömegű
- ▶ nem allergizál
- ▶ hidegen alakítható
- ▶ viselése nagyon kényelmes



Korrektív védőszemüvegek

uvex RX ti



5900 1600 49/20

uvex RX ti 5900

- titánkeret ovális szemüveglencsével
- átlátszó oldalsó védelem
- könnyű, nem allergizáló, korrózióálló keret
- nagyon jól illeszkedik az anatómiai állítható, lágy orrpárnák és a könnyen igazítható szárvégek révén

uvex RX ti 5900	
Cikkszám	6109400
Ref. szám	5900 1600 49/20
Lencseméret	49 mm
Híd szélessége	20 mm
Szín	titánkék



5901 1600 50/20

uvex RX ti 5901

- időtlen stílusú titánkeret
- átlátszó oldalsó védelem
- könnyű, nem allergizáló, korrózióálló keret
- nagyon jól illeszkedik az anatómiai állítható, lágy orrpárnák és a könnyen igazítható szárvégek révén

uvex RX ti 5901	
Cikkszám	6109401
Ref. szám	5901 1600 50/20
Lencseméret	50 mm
Híd szélessége	20 mm
Szín	titánkék



5902 1600 52/19

uvex RX ti 5902

- keskeny, karakteres formájú titánkeret
- átlátszó oldalsó védelem
- könnyű, nem allergizáló középső rész tiszta titánból és rugalmas száruk béta-titánból
- nagyon jól illeszkedik az anatómiai állítható, lágy orrpárnák és a könnyen igazítható szárvégek révén

uvex RX ti 5902	
Cikkszám	6109402
Ref. szám	5902 1600 52/19
Lencseméret	52 mm
Híd szélessége	19 mm
Szín	titánkék

korábban: uvex RX ti 9248



Korrektív védőszemüvegek

uvex RX cb



Különleges formájuknál és rendkívüli szélességüknél fogva az uvex RX cb keretek különösen azok számára ideálisak, akik lapos orrnyereggel, magas arcsonttal és/vagy széles halántékkal rendelkeznek. A lágy anyagból készült, igazítható, kényelmes szárvégek gondoskodnak róla, hogy a szemüveg ne csússzon le.

Az uvex RX cb keretek eleget tesznek a látómezőre (7.1.1) és az oldalsó védelemre (7.2.8) vonatkozó követelményeknek az EN 166:2002 szabványban foglaltak szerint, a DIS ISO 18526-4:2018 szabványban definiált 2M ázsiai fejdíom vonatkozásában.

Korrektív védőszemüvegek

uvex RX cb



6109232

uvex RX cb 5580

- széles műanyag keret optimalizált illeszkedéssel
- az oldalsó védelem és a felső szemterület lefedése a keret kialakításához épül hozzá
- könnyen igazítható, lágy anyagból készült, kényelmes szárúvegek
- ideális lapos ornyereggel, magas arccsonttal és/vagy széles halántékkal rendelkező személyek számára
- alkalmazását a DIS ISO 18526-4:2018 által definiált 2M ázsiai fejdimmal tesztelték

uvex RX cb 5580	
Cikkszám	6109232
Ref. szám	5580 3015 57/14
Lencseméret	57 mm
Híd szélessége	14 mm
Szín	sötétkék, szürke



6109233

uvex RX cb 5581

- műanyag keret maximális halántékszélességgel
- az oldalsó védelem és a felső szemterület lefedése a keret kialakításához épül hozzá
- könnyen igazítható, lágy anyagból készült, kényelmes szárúvegek
- ideális lapos ornyereggel, magas arccsonttal és/vagy széles halántékkal rendelkező személyek számára
- alkalmazását a DIS ISO 18526-4:2018 által definiált 2M ázsiai fejdimmal tesztelték

uvex RX cb 5581	
Cikkszám	6109233
Ref. szám	5581 1542 58/14
Lencseméret	58 mm
Híd szélessége	14 mm
Szín	szürke, sötétvörös



Korrekciós védőszemüvegek

Üvegezési lehetőségek Műanyag/fémkeretek alapkollekciója · uvex RX ti · uvex RX cb

Fókuszálási típus	Kivitel	Becsizolási paraméter
Leírás		Illesztési magasság Szabványos lencserendszer
Egyfókuszú, egyfókuszú		
<ul style="list-style-type: none"> Látáshiba korrigálása távolra, közelre vagy a kettő közötti területre nézés során 		Egyfókuszú, Egyfókuszú HD Egyfókuszú HD ≥ lencse közepe Fő tekintési irány
Tanúsított korrekciós terület		
Comfort lencsék		
Közelel komfort <ul style="list-style-type: none"> Bővített közelel látási területet biztosító kivitel 30 cm és kb. 2 m közötti munkatartományhoz ideális 		Közelel komfort Standard, Közelel komfort Optima, A kiviteletet lásd a 318. oldalon
Távoli komfort <ul style="list-style-type: none"> Az egyedi korrigálás számítása meghatározott távolságokra (1 m, 2 m vagy 4 m) 		Távoli komfort Optima min. 17 mm Fő tekintési irány Nulla tekintési irány
Egyfókuszú Relax <ul style="list-style-type: none"> Az alkalmazkodás támogatása a korrekció +0,5 dioptriával történő erősítése révén a lencse alsó területén 		Egyfókuszú Relax min. 17 mm Nulla tekintési irány
Tanúsított korrekciós terület		
Bifokális, bifokális		
<ul style="list-style-type: none"> A látáshiba javítása távolra és közelre nézéskor egyaránt Látható bedolgozott szegmens a közelre nézéshez Hirtelen átmenet a közelre nézési területől a távolra nézési területre a közelre nézési szegmens élénél „Kezdő szemüvegesek” is könnyen megszokhatják, mert a látható él segíti a tájékozódást 		Közelel nézési szegmens szélessége 28 mm
Tanúsított korrekciós terület		
Multifokális lencsék		
<ul style="list-style-type: none"> Látáshiba korrigálása távolra, közelre és a kettő közötti területre nézés során A köztes és a közelre nézési terület összedolgozása nem látható Gördülékeny átmenet a közelre nézési területől a távolra nézési területre 		Multifokális Standard <ul style="list-style-type: none"> Hagyományos távolra és közelre nézési terület Hosszú, keskeny progressziós terület
		Multifokális Pro Work <ul style="list-style-type: none"> Nagy távolra nézési terület Széles progressziós terület Optimalizált közelre nézési terület
		Multifokális Piccolo <ul style="list-style-type: none"> Kényelmes távolra és közelre nézési terület Rövidebb progressziós terület, ezért kiválóan alkalmas lapos formájú keretekhez
		Multifokális Top One <ul style="list-style-type: none"> Nagyon kényelmes, nagy távolra és közelre nézési terület Széles, kényelmes progressziós terület A széleken minimális az élettelen látási terület
		Multifokális Optima, Multifokális Optima HD <ul style="list-style-type: none"> Legújabb generációs egyedi üveg Széles, nagyon kényelmes látómező minden tartományban A belső oldalon bedolgozott progressziós zónának köszönhetően optimális leképezési jellemzők >> A HD kivitelét lásd a 318. oldalon
Tanúsított korrekciós terület		min. 23 mm Nulla tekintési irány min. 20 mm Nulla tekintési irány min. 17 mm Nulla tekintési irány min. 19 mm Nulla tekintési irány Optima min. 17 mm Optima HD min. 16 mm (a közelre és a távolra nézés áttekintési pontjai közötti távolságtól függően) Nulla tekintési irány

► **Ez az áttekintés ismerteti azokat a maximális korrekciós értékeket, amelyeket az egyes lencsekivitelek esetében megvizsgáltak és tanúsítottak.**

A keret méretétől és a középpontosítási paramétertől függően előfordulhat, hogy a szemüveg nem készíthető el.

► **Kérjük, az áttekintési pontok megállapításánál vegye figyelembe a tekintési irányra vonatkozó adatokat.**

Anyag						Opcionális felületkezelések					
CR 39	HI 1,6	HI 1,67	PC	Trivex	Szilikát Keményített üveg	Egyszerű ET	Multi ET	Super ET	UV blue protect	Színezés	Variomatic barna
■	■	■	■	■	HD változatban nem érhető el	■	■	■	■	■	■
	kemény bevonattal Javallat: +/- 4,0 dioptriától	kemény bevonattal csak SAR-rel érhető el Javallat: +/- 6,0 dioptriától	kemény bevonattal	kemény bevonattal csak SAR-rel érhető el		csak egy- fókuszú változat	csak egyfó- kuszú válto- zat keményített üveghez nem alkalmas	■	csak HI 1,67 vagy PC esetén		csak polikarbonát vagy Trivex esetén
+10,0-től - 10,0 dioptriáig, legerősebb LC-távolság esetén cil. ±8,0 dioptria	+12,0-től -13,0 dioptriáig, legerősebb LC-távolság esetén cil. ±8,0 dioptria	+13,0-től -14,5 dioptriáig, legerősebb LC-távolság esetén cil. ±8,0 dioptria	+9,5-től -12,0 dioptriáig, legerősebb LC-távolság esetén cil. ±8,0 dioptria	+8,0-től -11,0 dioptriáig legerősebb LC-távolság esetén cil. ±7,0 dioptria	+7,0-től -6,0 dioptriáig legerősebb LC-távolság esetén cil. ±4,0 dioptria						+7,5-től -8,5 dioptriáig, legerősebb LC-távolság esetén cil. ±6,0 dioptria
Standard/ Optima	csak Optima	csak Optima	Standard/ Optima	csak Optima	–	■	keményített üveghez nem alkal- mas	■	csak HI 1,67 vagy PC esetén	–	–
■	■	■	■	■	–	■	keményített üveghez nem alkal- mas	■	csak HI 1,67 vagy PC esetén	–	–
■	■	■	■	■	–	■	keményített üveghez nem alkal- mas	■	csak HI 1,67 vagy PC esetén	–	–
+9,0-től -7,5 dioptriáig, legerősebb LC-távolság esetén cil. ±6,0 dioptria	+8,0-től -8,0 dioptriáig, legerősebb LC-távolság esetén cil. ±6,0 dioptria	+9,0-től -10,0 dioptriáig, legerősebb LC-távolság esetén cil. ±6,0 dioptria	+9,0-től -4,5 dioptriáig, legerősebb LC-távolság esetén cil. ±6,0 dioptria	+7,0-től -6,0 dioptriáig, legerősebb LC-távolság esetén cil. ±4,0 dioptria	+6,0-től -4,5 dioptriáig, legerősebb LC-távolság esetén cil. ±4,0 dioptria						
■	■	–	■	–	■	■	keményített üveghez nem alkal- mas	■	–	■	–
+7,0-től -8,0 dioptriáig legerősebb LC-távolság esetén cil. ±6,0 dioptria Add. +3,0	+8,5-től -10,5 dioptriáig, legerősebb LC-távolság esetén cil. ±8,0 dioptria Add. +3,0		+10,0-től -10,0 dioptriáig, legerősebb LC-távolság esetén cil. ±6,0 dioptria Add. +3,0		+6,0-től -6,0 dioptriáig, legerősebb LC-távolság esetén cil. ±4,0 Add. +3,0						
■	■	■	■	–	■	■	keményített üveghez nem alkal- mas	■	–	■	csak polikarbonát esetén
■	■	■	■	■	■	■	keményített üveghez nem alkal- mas	■	csak HI 1,67 vagy PC esetén	■	csak polikarbonát vagy Trivex esetén
■	■	■	■	–	■	■	–	■	–	■	csak polikarbonát esetén
■	■	■	■	–	■	■	keményített üveghez nem alkal- mas	■	csak HI 1,67 vagy PC esetén	■	csak polikarbonát esetén
■	■	■	■	■	–	csak Optima	csak Optima keményített üveghez nem alkal- mas	■	csak HI 1,67 vagy PC esetén	■	csak polikarbonát vagy Trivex esetén
+6,0-től -10,0 dioptriáig, legerősebb LC-távolság esetén cil. ±6,0 dioptria Add. +3,0	+9,5-től -12,0 dioptriáig, legerősebb LC-távolság esetén cil. ±6,0 dioptria Add. +3,0	+10,0-től -12,0 dioptriáig, legerősebb LC-távolság esetén cil. ±6,0 dioptria Add. +3,0	+9,5-től -10,0 dioptriáig, legerősebb LC-távolság esetén cil. ±6,0 dioptria Add. +3,0	+6,0-től -13,0 dioptriáig, legerősebb LC-távolság esetén cil. ±6,0 dioptria Add. +3,0	+6,0-től -6,0 dioptriáig, legerősebb LC-távolság esetén cil. ±4,0 dioptria Add. +3,0						+7,5-től -10,0 dioptriáig, legerősebb LC-távolság esetén cil. ±6,0 dioptria Add. +3,0



Korrekciós védőszemüvegek

uvex RX cd



5518 1333 54/22



5518 1341 54/22



5518 5074 54/22

uvex RX cd 5518

- sportos megjelenésű keret: vonzó dizájn és tartós minőség
- fémmentes
- kellemesen puha szemüvegszár (uvex duo-component technológia), csúszásmentes illeszkedés nyomáspontok nélkül
- jól illeszkedik az anatómiailag kialakított ornyeregnek köszönhetően

uvex RX cd 5518

Cikkszám	6109230*	6109231*	6109234*
Ref. szám	5518 1341 54/22	5518 5074 54/22	5518 1333 54/22
Lencseméret	54 mm	54 mm	54 mm
Híd szélessége	22 mm	22 mm	22 mm
Szín	antracit, piros	sötétbarna, zöld	antracit, kék

- Kérjük, mindenképpen vegye figyelembe az uvex RX cd esetében elérhető üvegezési lehetőségeket (310/311. oldal).

* Ezek a keretek megfelelnek a látómezővel (7.1.1) és az oldalsó védelemmel (7.2.8) kapcsolatos követelményeknek az EN 166:2002 szabványban foglaltak szerint, a DIS ISO 18526-4:2018 szabványban definiált 2M ázsiai fejdíom vonatkozásában.



Korrektív védőszemüvegek

uvex RX cd 5520



5520 1333 54/18



5520 1344 54/18

uvex RX cd 5520

- modern műanyag keret vonzó, divatos színekben
- jól illeszkedik az anatómiailag kialakított orrtámasznak köszönhetően
- áttetsző lencsekeret a zavartalan kilátás érdekében
- az uvex Comfort Slider lehetővé teszi a szemüvegszár hosszának és szögének egyéni igények szerinti beállítását
- a szemüveg viselhető az uvex Comfort Slider nélkül is
- teljesen fémmentes

uvex RX cd 5520

Cikkszám	6109236*	6109245*
Ref. szám	5520 1333 54/18	5520 1344 54/18
Lencseméret	54 mm	54 mm
Híd szélessége	18 mm	18 mm
Szín	antracit, kék	antracit, pink

- Kérjük, mindenképpen vegye figyelembe az uvex RX cd esetében elérhető üvegezési lehetőségeket (310/311. oldal).



Az uvex x-fit pro dioptria nélküli védőszemüveg tartozékai kompatibilisek az uvex RX cd 5520 modellel, és az uvex webáruházában megrendelhetők.

uvex-safety.hu

uvex Comfort Slider
Cikkszám 9958024
Rendelési egység: 1 darab
Tartalom: 5 pár

uvex mini LED lámpa
Cikkszám 9999100
Rendelési egység: 1 darab

uvex x-fit pro fejpánt
Cikkszám 9958023
Rendelésimennyiség-egység: 5 darab



Korrekciós védőszemüvegek

uvex RX cd



5514 1033 53/18



5514 1045 55/18

uvex RX cd 5514

- műanyag keret szorosan záró illeszkedéssel
- az áttetsző oldalsó védelem és a felső szemterület lefedése a keret kialakításához épül hozzá
- puha, állítható orrtámasz
- könnyen igazítható, lágy anyagból készült, kényelmes szárvégek

uvex RX cd 5514		
Cikkszám	6109225*	6109226*
Ref. szám	5514 1033 53/18	5514 1045 55/18
Lencseméret	53 mm	55 mm
Híd szélessége	18 mm	18 mm
Szín	fekete, kék	fekete, piros

► Kérjük, mindenképpen vegye figyelembe az uvex RX cd esetében elérhető üvegezési lehetőségeket (310/311. oldal).



5515 1347 51/17



5515 1371 53/17



5515 1342 57/17

uvex RX cd 5515

- műanyag keret szorosan záró illeszkedéssel
- az oldalsó védelem és a felső szemterület lefedése a keret kialakításához épül hozzá
- puha, állítható orrtámasz
- könnyen igazítható, lágy anyagból készült, kényelmes szárvégek

uvex RX cd 5515			
Cikkszám	6109227	6109228*	6109229*
Ref. szám	5515 1347 51/17	5515 1371 53/17	5515 1342 57/17
Lencseméret	51 mm	53 mm	57 mm
Híd szélessége	17 mm	17 mm	17 mm
Szín	antracit, korall	antracit, petrolkék	antracit, sötétpiros

► Kérjük, mindenképpen vegye figyelembe az uvex RX cd esetében elérhető üvegezési lehetőségeket (310/311. oldal).

Korrektív védőszemüvegek

uvex RX cd



5505 2900 55/19
5505 2900 57/19



5505 2126 55/19
5505 2126 57/19

uvex RX cd 5505

- műanyag keret szorosan záró illeszkedéssel
- az oldalsó védelem és a felső szemterület lefedése a rendkívül jól záró illeszkedés érdekében a keret kialakításához épül hozzá
- a részecskék alulról való bejutása ellen a speciálisan kialakított foglalatperem nyújt védelmet
- jól illeszkedik az anatómiailag kialakított orrtámasznak köszönhetően
- a szár szöge és hossza egyénileg állítható, a lágy anyagból készült, kényelmes szárvégek pedig igazíthatók

uvex RX cd 5505

Cikkszám	6109208	6109209	6109214	6109215
Ref. szám	5505 2900 55/19	5505 2900 57/19	5505 2126 55/19	5505 2126 57/19
Lencseméret	55 mm	57 mm	55 mm	57 mm
Híd szélessége	19 mm	19 mm	19 mm	19 mm
Szín	átlátszó	átlátszó	kristály, matt	kristály, matt

► Kérjük, mindenképpen vegye figyelembe az uvex RX cd esetében elérhető üvegezési lehetőségeket (310/311. oldal).



5505 9020 55/19
5505 9020 57/19

uvex RX cd 5505 plan PC SET

- műanyag keret polikarbonát lencsékkel azok számára, akiknek nincs szükségük látáskorrekcióra
- korrekciós hatással nem rendelkező lencsék szuper tükröződemenstességgel – a felületekről való visszaverődés minimalizálása érdekében

uvex RX cd 5505 plan PC SET

Cikkszám	6108208	6108209
Ref. szám	5505 9020 55/19	5505 9020 57/19
Lencseméret	55 mm	57 mm
Híd szélessége	19 mm	19 mm
Szín	kristály, matt	kristály, matt
Kivitel	korrekciós hatással nem rendelkező polikarbonát lencse; HC, SET	korrekciós hatással nem rendelkező polikarbonát lencse; HC, SET
Rendelési egység	DB	DB



5505 seal 55/19
5505 seal 57/19



5505 2126 55/19 felhelyezhető kerettel
5505 seal 55/19



5505 2900 57/19 felhelyezhető kerettel
5505 seal 57/19

uvex RX cd 5505 seal

- az uvex RX cd 5505 modellhez használható habzivacs tömítőkeret, porral, forgáccsal vagy folyadékkal járó munkák esetén
- eleget tesz az EN 166 szabványnak („védelem cseppek és folyadékok ellen”, 3-as jelölés)

uvex RX cd 5505 seal

Cikkszám	6118000	6118001
Ref. szám	5505 seal 55/19	5505 seal 57/19
Lencseméret	55 mm	57 mm
Híd szélessége	19 mm	19 mm
Szín	fekete	fekete
Kompatibilis a következőkkel:	cikkszám: 6108208 cikkszám: 6109208 cikkszám: 6109214	cikkszám: 6108209 cikkszám: 6109209 cikkszám: 6109215
Rendelési egység	DB	DB



Korrekciós védőszemüvegek

uvex RX cd 5505 flip-up – Speciális változatok



5505 9910 55/19
5505 9910 57/19

uvex RX cd 5505 flip-up didímium

- felhajtható, dioptria nélküli didímiumlencsét tartalmazó előtét
- a didímiumlencsék speciális szűrők, amelyek nagy elnyelőképességgel (589 nm) rendelkeznek
- kiszűrjük az úgynevezett „halványsárga nátriumvillódzást”
- kis súlyú és nagy mechanikai szilárdságú polikarbonát szűrő
- védelmi fokozat: 2-2 (az EN 170 szerint), mechanikai szilárdság: F (az EN 166 szerint)
- **megjegyzés:** a didímiumlencsék nem nyújtanak fokozott védelmet infravörös (IR) sugárzás ellen

uvex RX cd 5505 flip-up didímium		
Cikkszám	6109237	6109238
Ref. szám	5505 9910 55/19	5505 9910 57/19
Lencseméret	55 mm	57 mm
Híd szélessége	19 mm	19 mm
Szín	matt kristály, zöld	matt kristály, zöld
Kivitel Előtét		
Szemüveglencsék	PC lila, didímium	PC lila, didímium
Lencse jelölése	2-2 W 1 F CE	2-2 W 1 F CE



5505 9975 55/19
5505 9975 57/19

uvex RX cd 5505 flip-up röntgensugárzás elleni védelemmel

- felhajtható, dioptria nélküli ásványi lencsét tartalmazó előtét, amely védelmet nyújt a röntgensugaraktól
- a védőlencsék ólomgyenértéke 0,75
- a röntgensugárzás ellen védő lencsét nem az EN 166 alapján vizsgálták és látták el jelöléssel

uvex RX cd 5505 flip-up röntgensugárzás elleni védelemmel		
Cikkszám	6109241	6109242
Ref. szám	5505 9975 55/19	5505 9975 57/19
Lencseméret	55 mm	57 mm
Híd szélessége	19 mm	19 mm
Szín	matt kristály, zöld	kristály, matt
Kivitel Előtét		
Szemüveglencsék	ólomtartalmú ásványi üveg	ólomtartalmú ásványi üveg
Lencse jelölése	Pbeq 0,75	Pbeq 0,75

Korrektív védőszemüvegek uvex RX cd 5505 flip-up – Speciális változatok



5505 9965 55/19
5505 9965 57/19

uvex RX cd 5505 flip-up CBR65

- felhajtható, dioptria nélküli CBR65 lencsét tartalmazó előtét
- a kontraszt javítása a szemkifáradás megelőzése érdekében
- az extrém világos munkahelyekre jellemző kék fényt akár 50%-kal is csökkenti
- enyhe színezés a rendkívül erős mesterséges és természetes fény jelentette látási kihívások miatt

uvex RX cd 5505 flip-up CBR65		
Cikkszám	6109243	6109244
Ref. szám	5505 9965 55/19	5505 9965 57/19
Lencseméret	55 mm	57 mm
Híd szélessége	19 mm	19 mm
Szín	matt kristály, zöld	matt kristály, zöld
Kivitel Előtét		
Szemüveglencse	PC CBR65	PC CBR65
Lencse jelölése	5-1,4 W 1 FK CE	5-1,4 W 1 FK CE



5505 9911 55/19
5505 9911 57/19

uvex RX cd 5505 flip-up polarizációs szűrővel

- felhajtható, dioptria nélküli polarizációs szűrőt tartalmazó előtét
- a polarizációs szűrők csak a rezgésirányból érkező sugarak számára áteresztőek, a szórt sugárzást (pl. visszatükröződés vízfelületről) elnyelik
- különösen ideális olyan munkahelyeken, ahol nagy az elvakítási kockázat (pl. part menti és tengeri környezet, építőipar) és/vagy erősen fényvisszaverő felületek vannak
- védelmi fokozat: 5-3,1 (az EN 172 szerint), mechanikai szilárdság: F (az EN 166 szerint)

uvex RX cd 5505 flip-up polarizációs szűrővel		
Cikkszám	6109239	6109240
Ref. szám	5505 9911 55/19	5505 9911 57/19
Lencseméret	55 mm	57 mm
Híd szélessége	19 mm	19 mm
Szín	matt kristály, zöld	matt kristály, zöld
Kivitel Előtét		
Szemüveglencse	PC szürke, polarizáló	PC szürke, polarizáló
Lencse jelölése	5-3,1 W 1 F CE	5-3,1 W 1 F CE



5505 9905 55/19
5505 9905 57/19

uvex RX cd 5505 flip-up hegesztésvédelemmel

- felhajtható előtét dioptria nélküli lencsékkel, hegesztés elleni védelemhez
- 5. hegesztésvédelmi fokozat, használható autogén hegesztéshez
- új szűrőtechnológia szürkére színezett lencsékkel – megbízhatóan véd az UV- és az infravörös sugárzással szemben, és tökéletes színérzékelést tesz lehetővé
- **megjegyzés:** a hegesztés elleni védőlencsék nem nyújtanak elégséges védelmet a lézersugárzással szemben!
- védelmi fokozat: 5 (az EN 169 szerint), mechanikai szilárdság: F (az EN 166 szerint)

uvex RX cd 5505 flip-up hegesztésvédelemmel		
Cikkszám	6109218	6109235
Ref. szám	5505 9905 55/19	5505 9905 57/19
Lencseméret	55 mm	57 mm
Híd szélessége	19 mm	19 mm
Szín	fekete, zöld	fekete, zöld
Kivitel Előtét		
Szemüveglencse	PC szürke, hegesztés elleni védelem 5 uvex Infradur plus	PC szürke, hegesztés elleni védelem 5 uvex Infradur plus
Lencse jelölése	5 W1 FTK CE	5 W1 FTK CE



Üvegezési lehetőségek

uvex RX cd



uvex RX cd 5505



uvex RX cd 5505 flip-up



uvex RX cd 5514

					Kivétel			Beccsolási paraméter
Leírás								Illesztési magasság Szabványos lencserendszer
Egyfókuszú								
					Egyfókuszú, Egyfókuszú HD	Egyfókuszú HD min. lencse közepe Fő tekintési irány		
Korrektív tartomány								
Comfort lencsék								
							Közelel komfort Standard, Közelel komfort Optima (a kivételeket lásd a 318. oldalon)	min. 17 mm Fő tekintési irány
Közelel komfort Standard	Közelel komfort Optima	Távolel komfort Optima	Egyfókuszú Relax				Távolel komfort Optima	min. 17 mm Nulla tekintési irány
					Egyfókuszú Relax	min. 17 mm Nulla tekintési irány		
Korrektív tartomány								
Bifokális								
					Közelel nézési szegmens szélessége 28 mm			
Korrektív tartomány								
Multifokális lencsék								
					Multifokális Standard			min. 23 mm Nulla tekintési irány
Multifokális Standard	Multifokális Pro Work	Multifokális Piccolo	Multifokális Top One	Multifokális Optima	Multifokális Pro Work			min. 20 mm Nulla tekintési irány
					Multifokális Optima HD	Multifokális Piccolo		min. 17 mm Nulla tekintési irány
						Multifokális Top One		min. 19 mm Nulla tekintési irány
						Multifokális Optima		min. 17 mm Nulla tekintési irány
						Multifokális Optima HD		min. 16 mm (a közelel és a távolra nézés áttekin- tési pontjai közötti távolságtól függően) Nulla tekintési irány
Korrektív tartomány								

► Az optimális leképezés érdekében a rendelési értékeket a keret síkja és a lencsék síkja által bezárt szögnek (íveltég) megfelelően át kell számolni. Az uvex RX cd keretek üvegezési lehetőségeit többek között az áttekintés tartalmazza. Kérjük, feltétlenül ügyeljen a keret illeszkedésére is!

► Kérjük, az áttekintési pontok megállapításánál vegye figyelembe a tekintési irányra vonatkozó adatokat.



uvex RX cd 5515



uvex RX cd 5518



uvex RX cd 5520

	Anyag					Opcionális felületkezelések					
	CR 39	HI 1,6	HI 1,67	PC	Trivex	Egyszerű AR	Multi AR	Super AR	UV blue protect	Színezés	Variomatic barna
	■	■	■	■	■	■	■	■	■	■	■
		kemény bevonattal	kemény bevonattal csak SAR-rel érhető el	kemény bevonattal	kemény bevonattal csak SAR-rel érhető el	csak egyfókuszú	csak egyfókuszú		csak HI 1,67 vagy PC esetén		csak polikarbonát vagy Trivex esetén
	+6,0-tól -6,0 dioptriáig legerősebb LC-távolság esetén cil. ±4,0 dioptria	+6,0-tól -6,0 dioptriáig legerősebb LC-távolság esetén cil. ±4,0 dioptria	+6,0-tól -6,0 dioptriáig legerősebb LC-távolság esetén cil. ±4,0 dioptria	+6,0-tól -6,0 dioptriáig legerősebb LC-távolság esetén cil. ±4,0 dioptria	+6,0-tól -6,0 dioptriáig legerősebb LC-távolság esetén cil. ±4,0 dioptria						+6,0-tól -6,0 dioptriáig legerősebb LC-távolság esetén cil. ±4,0 dioptria
	Standard/Optima	csak Optima	csak Optima	Standard/Optima	csak Optima	■	■	■	csak Optima, HI 1,67 vagy PC esetén	—	—
	■	■	■	■	■	■	■	■	csak HI 1,67 vagy PC esetén	—	—
	■	■	■	■	■	■	■	■	csak HI 1,67 vagy PC esetén	—	—
	+6,0-tól -6,0 dioptriáig legerősebb LC-távolság esetén cil. ±4,0 dioptria	+6,0-tól -6,0 dioptriáig legerősebb LC-távolság esetén cil. ±4,0 dioptria	+6,0-tól -6,0 dioptriáig legerősebb LC-távolság esetén cil. ±4,0 dioptria	+6,0-tól -6,0 dioptriáig legerősebb LC-távolság esetén cil. ±4,0 dioptria	+6,0-tól -6,0 dioptriáig legerősebb LC-távolság esetén cil. ±4,0 dioptria						
	■	■	—	■	—	■	■	■	—	■	—
	+6,0-tól -6,0 dioptriáig legerősebb LC-távolság esetén cil. ±4,0 dioptria	+6,0-tól -6,0 dioptriáig legerősebb LC-távolság esetén cil. ±4,0 dioptria		+6,0-tól -6,0 dioptriáig legerősebb LC-távolság esetén cil. ±4,0 dioptria							
	■	■	■	■	—	■	■	■	—	■	csak polikarbonát esetén
	■	■	■	■	■	■	■	■	csak HI 1,67 vagy PC esetén	■	csak polikarbonát vagy Trivex esetén
	■	■	■	■	—	■	—	■	—	■	csak polikarbonát esetén
	■	■	■	■	—	■	■	■	csak HI 1,67 vagy PC esetén	■	csak polikarbonát esetén
	■	■	■	■	■	■	■	■	csak HI 1,67 vagy PC esetén	■	csak polikarbonát vagy Trivex esetén
	■	■	■	■	■	csak Optima	csak Optima	■	csak HI 1,67 vagy PC esetén	■	csak polikarbonát vagy Trivex esetén
	+6,0-tól -6,0 dioptriáig legerősebb LC-távolság esetén cil. ±4,0 dioptria	+6,0-tól -6,0 dioptriáig legerősebb LC-távolság esetén cil. ±4,0 dioptria	+6,0-tól -6,0 dioptriáig legerősebb LC-távolság esetén cil. ±4,0 dioptria	+6,0-tól -6,0 dioptriáig legerősebb LC-távolság esetén cil. ±4,0 dioptria	+6,0-tól -6,0 dioptriáig legerősebb LC-távolság esetén cil. ±4,0 dioptria						+6,0-tól -6,0 dioptriáig legerősebb LC-távolság esetén cil. ±4,0 dioptria



uvex RX sp

Stílusosan a munkahelyen

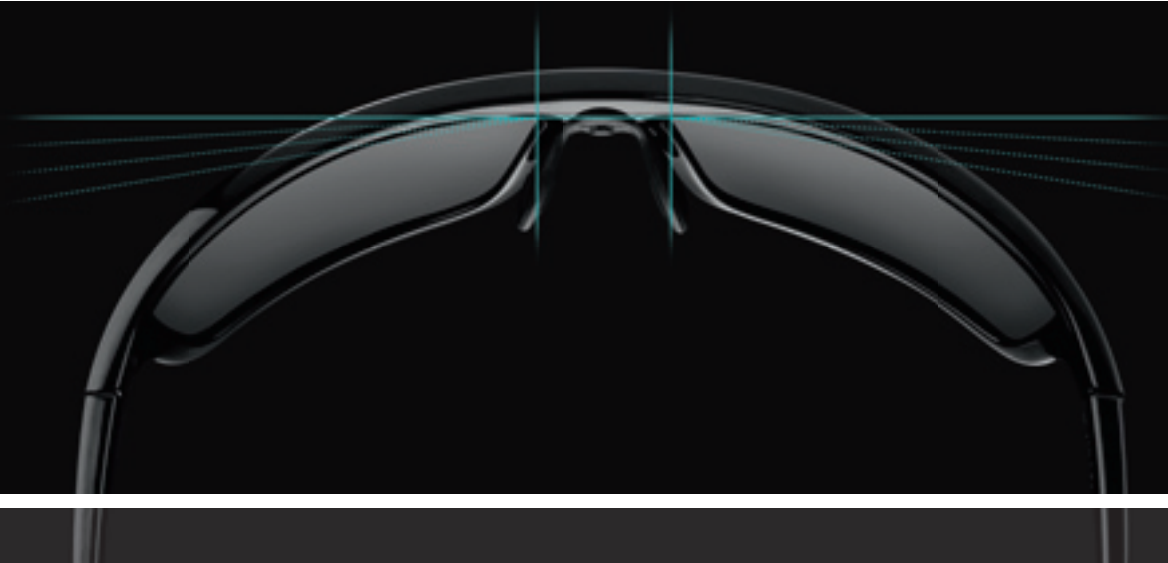

uvex RX sp keretek

Az uvex RX sp kollekciónak ismertetőjegyei a sportos dizájn és a barátságos színezésű keretek.

A keret kialakításához valamennyi védelmi funkció teljesen hozzáépül – így nincs szükség külön felhelyezendő oldalsó védelemre – mint a hagyományos védőszemüvegek esetében.

Az úgynevezett wrap-around dizájn tökéletes illeszkedést biztosít, a széles szemüvegszárak és a markánsan ívelt lencsék révén pedig maximális védelmet nyújt.

Mint minden uvex keret esetében, itt is kizárólag kiváló minőségű műanyagokat használunk.

uvex anatomic sportlencsék

Az uvex RX sp keretek erőteljesebb íveltsége következtében a lencsék ferdén helyezkednek el a szemek előtt. Az ebből fakadó leképezési hibák elkerülése érdekében kizárólag speciális uvex anatomic sportlencséket használunk.

Ez a következőket jelenti:

- olyan lencséket használunk, amelyek bázisgörbülete azonos a keret íveltségével
- az Ön korrekciós értékeit a lencsék ferde helyzetének megfelelően újra kiszámítjuk, és azokat figyelembe vesszük a szemüveg lencséjének elkészítésénél

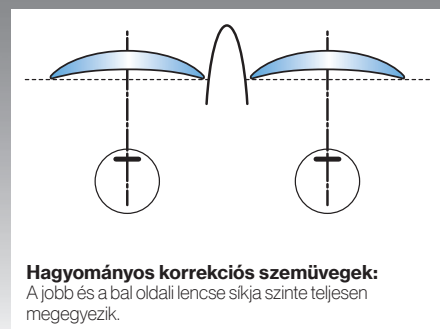

Hagyományos korrekciós szemüvegek:
A jobb és a bal oldali lencse síkja szinte teljesen megegyezik.

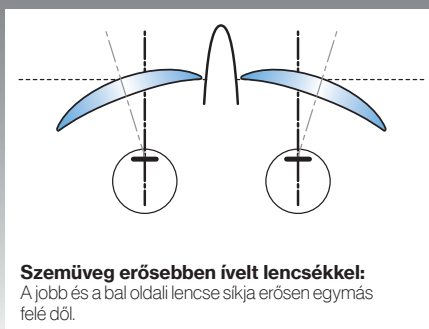

Szemüveg erősebben ívelt lencsékkel:
A jobb és a bal oldali lencse síkja erősen egymás felé dől.

uvex HD szemüveglencsék

uvex HD szemüveglencsék – Egyéniség korlátok nélkül

Az uvex HD szemüveglencsék előállításánál számtalan egyéni paramétert vesznek figyelembe:

- egyedi korrekciós értékek
- középpontosítási paraméter (pupillatávolság és illesztési magasság)
- íveltség és a lencsék bázisgörbülete
- az arccal bezárt szög és a látótér dőlése
- LC-távolság

Speciális fejlesztésű programok segítségével a lencse belső felületén sok ezer különböző pont leképezését számítjuk ki. Az eredmény közvetlen hatással van az Ön uvex optima HD szemüvegére.

Ennél egyedibb már nem is lehetne!

Az uvex HD lencsék egyfókuszú HD és multifokális Optima HD kivitelben érhetők el.

Az általunk választott optikus partner vagy az Ön uvex optikai tanácsadója megállapítja az Ön egyedi paramétereit.

Korrektív védőszemüvegek

uvex RX sp



5512 5573 65/16



5512 1348 65/16

uvex RX sp 5512

- „wrap around” stílusú sportos műanyag keret ívelt, „anatomic sport” típusú szemüveglencsékkel
- fejpántból és habszivacs keretből álló uvex tight-fit készlet kapható hozzá
- az oldalsó védelem és a felső szemterület lefedése a keret kialakításához épül hozzá
- rendkívüli helyzetekben történő munkavégzés esetén a stabil tartás érdekében a szemüvegszárak lecserélhetők fejpántra
- a habszivacs keret tömíti a réseket, és stabil illeszkedést biztosít
- nagyon jó illeszkedés az anatómiailag kialakított, puha orrtámasz révén
- sportos, bedugható szár kemény és puha komponensekből a kényelmes és csúszásmentes illeszkedésért

A tight-fit készlettel kombinálva a következő területeken használható:

- rendkívüli helyzetekben, fej fölött vagy szűk térben történő munkavégzés
- folyadék (cseppek), forgács vagy por kezelésével járó munkák

uvex RX sp 5512		
Cikkszám	6109220	6109221
Ref. szám	5512 5573 65/16	5512 1348 65/16
Lencseméret	65 mm	65 mm
Híd szélessége	16 mm	16 mm
Szín	barna, olíva	antracit, narancssárga

uvex tight-fit készlet		
Cikkszám	6118004	6118005
Kivitel	uvex tight-fit készlet uvex RX sp 5512 modellhez	uvex tight-fit készlet uvex RX sp 5512 modellhez
Szín	barna, olíva	antracit, narancssárga
Rendelési egység	DB	DB

► Kérjük, mindenképpen vegye figyelembe az uvex RX sp esetében elérhető üvegezési lehetőségeket (316/317. oldal).



6118004



5512 5573 65/16
uvex tight-fit készlettel
6118004 felszerelve



6118005



5512 1348 65/16
uvex tight-fit készlettel
6118005 felszerelve



5513 1577 62/16

uvex RX sp 5513

- „wrap around” stílusú sportos műanyag keret nagy felületű, „anatomic sport” típusú szemüveglencsékkel
- az oldalsó védelem és a felső szemterület lefedése a keret kialakításához épül hozzá
- jó illeszkedés az anatómiailag kialakított, puha orrtámasz révén
- sportos, bedugható szár kemény és puha komponensekből a kényelmes és csúszásmentes illeszkedésért

uvex RX sp 5513	
Cikkszám	6109222
Ref. szám	5513 1577 62/16
Lencseméret	62 mm
Híd szélessége	16 mm
Szín	szürke, világoszöld

► Kérjük, mindenképpen vegye figyelembe az uvex RX sp esetében elérhető üvegezési lehetőségeket (316/317. oldal).



Korrekciós védőszemüvegek

uvex RX sp



5519 5573 56/21



5519 1371 56/21



5510 1217 62/17



5510 1248 62/17

uvex RX sp 5519

- „wrap around” stílusú sportos műanyag keret
- anatómiailag kialakított, puha orrtámasz
- az oldalsó védelem és a felső szemterület lefedése a keret kialakításához épül hozzá
- a részecskék alulról való bejutása ellen a speciálisan kialakított foglaltalperem nyújt védelmet
- könnyen igazítható, lágy anyagból készült, kényelmes szárvegek

uvex RX sp 5519		
Cikkszám	6109223	6109224
Ref. szám	5519 5573 56/21	5519 1371 56/21
Lencseméret	56 mm	56 mm
Híd szélessége	21 mm	21 mm
Szín	barna, olíva	antracit, petrolkék

► Kérjük, mindenképpen vegye figyelembe az uvex RX sp esetében elérhető üvegezési lehetőségeket (316/317. oldal).

uvex RX sp 5510

- „wrap around” stílusú sportos műanyag keret ívelt, „anatomic sport” típusú szemüveglencsékkel
- az oldalsó védelem és a felső szemterület lefedése a keret kialakításához épül hozzá
- jó illeszkedés az anatómiailag kialakított, puha orrtámasz révén
- sportos, bedugható szár kemény és puha komponensekből a kényelmes és csúszásmentes illeszkedésért

uvex RX sp 5510		
Cikkszám	6109216	6109217
Ref. szám	5510 1217 62/17	5510 1248 62/17
Lencseméret	62 mm	62 mm
Híd szélessége	17 mm	17 mm
Szín	mattfekete, világosszürke	mattfekete, narancssárga

► Kérjük, mindenképpen vegye figyelembe az uvex RX sp esetében elérhető üvegezési lehetőségeket (316/317. oldal).

uvex RX goggle

Az első kosárszemüveg közvetlenül becsiszolt korrekciós lencsékkel

Mindenkor a legjobb kilátás – a közvetlen üvegezésnek köszönhetően.

Az uvex RX goggle az első olyan kosárszemüveg, amelyet közvetlenül korrekciós védőlencsékkel látnak el. Így eltérően az olyan szokásos megoldásoktól, mint a szemüveg felett viselt védőszemüveg vagy a korrekciós betétek, optimális optikai minőséget biztosít leképzési hibák és fényvesztés nélkül. Így az uvex RX goggle hosszabb ideig is problémamentesen viselhető.

A spektrofotométerrel végzett mérések azt mutatják, hogy az uvex RX goggle 18%-kal magasabb áteresztőképességgel rendelkezik, mint a korrekciós betéttel felszerelt vagy a dioptriás szemüveg felett hordható védőszemüvegek. A magasabb áteresztőképesség minimálisra csökkenti a szemizmok túlerőtétését. A korrekciós védőlencsék tükröződésmentessége pedig még támogatja is ezt a hatást.



Közvetlen üvegezés

A szemüveglencsék keretébe közvetlenül az egyedi receptekre felírt értékeknek megfelelő korrekciós védőlencsét építjük be.



Rugalmas fejpántrögzítés

A fejpánt rugalmas rögzítése lehetővé teszi az illeszkedést a különböző arcszélességekhez. A kényelmes textilfejpánt biztonságosan tartja az uvex RX goggle kosárszemüveget a helyén.



Átgondolt szellőzés

A közvetlen és közvetett szellőzőnyílások elrendezése optimális védelmet és kielégítő légcirkulációt biztosítva nyújt komfortérzetet a szemnek.

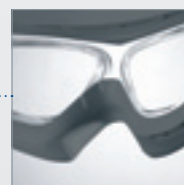

Higiénia

A rugalmas TPU-ból készült tartókeretet egyszerű tisztítani. Így a szemüveget még erős igénybevétel és különleges környezeti feltételek esetén is higiénikusan tisztán lehet tartani.



uvex RX goggle

uvex RX goggle	
Cikkszám	6109500
Ref. szám	9500 1379 61/14
Szemüveglencse	61 mm
Híd szélessége	14 mm
Szín	antracit, lime



Szemüvegtokkal együtt, melyben zseb található az egyébként viselt szemüvegnek

► Kérjük, mindenképpen vegye figyelembe az uvex RX goggle esetében elérhető üvegezési lehetőségeket (316/317. oldal).

PC+

Rendkívül ütésálló polikarbonát műanyagot használunk, ezzel egy időben pedig növeljük a lencsék középső részének vastagságát. Annak biztosítása érdekében, hogy a lencsék ütés esetén is a helyükön maradjanak, a tartókeretet speciális horonnyal látták el, a lencsék szélét pedig ennek megfelelően csiszolták.

Ennek köszönhető, hogy ez az első olyan korrekciós szemüveg, amely „B” osztályú mechanikai ellenálló képességgel rendelkezik. A tartókeretet és a lencséket ennek megfelelő jelöléssel látták el. A „B” osztályú mechanikai ellenálló képesség esetében fémgolyót lőnek ki szemből és oldalról a szemüvegre 432 km/h sebességgel. (Vö. EN 166: Közepes energiájú ütés (120 m/s))

Alkalmazási javaslat

a **PC+** lencsével ellátott uvex RX goggle kosárszemüveghez:

Olyan munkahelyek, ahol nagy a mechanikai behatások veszélye, például forgácseltávolító alakítás, csavarás, csiszolás, marás esetén.

► „B” osztályú mechanikai ellenálló képesség (120 m/s)

Trivex lencsével ellátott uvex RX goggle kosárszemüveghez:

Olyan munkahelyek, ahol nagy a kémiai behatások veszélye, például laboratóriumi munkáknál és kis mennyiségű vegyszer kezelésékor.















► „F” osztályú mechanikai ellenálló képesség (45 m/s)

A lencsék anyagával, kivitelével és jelölésével kapcsolatban bővebb információt a 318–320. oldalon talál.



Korrekción védőszemüvegek

Az uvex RX sp modellek üvegezési lehetőségei · Az uvex RX goggle speciális üvegezése

uvex RX sp 5519, uvex RX sp 5510		Fontos információ	Kivétel	Becsiszólási paraméter	
Leírás				Illesztési magasság Szabványos lencserendszer	
	Egyfókuszú 	uvex RX sp 5510 esetében: Minimum PD $\geq 32,0$ mm Illesztési magasság \geq lencse közepe	Egyfókuszú Egyfókuszú HD	Fő tekintési irány	
	Comfort lencsék   	uvex RX sp 5510 esetében: Minimum PD $\geq 32,0$ mm Illesztési magasság \geq lencse közepe	Közeli komfort Optima	min. 17 mm Fő tekintési irány	
	Közeli komfort Optima		Távoli komfort Optima	Távoli komfort Optima	min. 17 mm Nulla tekintési irány
	Egyfókuszú Relax		Egyfókuszú Relax	Egyfókuszú Relax	min. 17 mm Nulla tekintési irány
Multifokális lencsék  	uvex RX sp 5510 esetében: Minimum PD $\geq 32,0$ mm Illesztési magasság \geq lencse közepe	Multifokális Pro Work	min. 20 mm Nulla tekintési irány		
Multifokális Pro Work		Multifokális Optima Multifokális Optima HD	Multifokális Optima	min. 17 mm Nulla tekintési irány	
Multifokális Optima Multifokális Optima HD		Multifokális Optima HD	Multifokális Optima HD	min. 16 mm Nulla tekintési irány	
Korrekción tartomány					
uvex RX sp 5512 · uvex RX sp 5513		Fontos információ	Kivétel	Becsiszólási paraméter	
Leírás				Illesztési magasság Szabványos lencserendszer	
	Egyfókuszú 	Minimum PD $\geq 32,0$ mm Illesztési magasság \geq lencse közepe	Egyfókuszú Egyfókuszú HD	Fő tekintési irány	
	Comfort lencsék   	Minimum PD $\geq 32,0$ mm Illesztési magasság \geq lencse közepe	Közeli komfort Optima	min. 17 mm Fő tekintési irány	
	Közeli komfort Optima		Távoli komfort Optima	Távoli komfort Optima	min. 17 mm Nulla tekintési irány
	Egyfókuszú Relax		Egyfókuszú Relax	Egyfókuszú Relax	min. 17 mm Nulla tekintési irány
Multifokális lencsék  	Minimum PD $\geq 32,0$ mm Illesztési magasság \geq lencse közepe	Multifokális Pro Work	min. 20 mm Nulla tekintési irány		
Multifokális Pro Work		Multifokális Optima Multifokális Optima HD	Multifokális Optima	min. 17 mm Nulla tekintési irány	
Multifokális Optima Multifokális Optima HD		Multifokális Optima HD	Multifokális Optima HD	min. 16 mm Nulla tekintési irány	
Korrekción tartomány					
uvex RX goggle		Fontos információ	Kivétel	Becsiszólási paraméter	
Leírás				Illesztési magasság Szabványos lencserendszer	
	Egyfókuszú 	PC vagy PC ⁺ használata esetén Minimum PD $\geq 32,0$ mm Trivex használata esetén Minimum PD $\geq 34,0$ mm	Egyfókuszú Egyfókuszú HD	Fő tekintési irány	
	Multifokális lencsék  	PC vagy PC ⁺ használata esetén Minimum PD $\geq 32,0$ mm Trivex használata esetén Minimum PD $\geq 34,0$ mm	Multifokális Pro Work	min. 20 mm Nulla tekintési irány	
	Multifokális Pro Work		Multifokális Optima Multifokális Optima HD	Multifokális Optima	min. 17 mm Nulla tekintési irány
	Multifokális Optima Multifokális Optima HD		Multifokális Optima HD	Multifokális Optima HD	min. 16 mm Nulla tekintési irány
Korrekción tartomány					

- ▶ **Az optimális leképezés biztosítása érdekében kizárólag „anatomic sport” lencsét használunk. Az uvex RX sp keretek és az uvex RX goggle üvegezési lehetőségeit többek között az áttekintés tartalmazza. Kérjük, feltétlenül ügyeljen a keret illeszkedésére is!**

▶ **Kérjük, az áttekintési pontok megállapításánál vegye figyelembe a tekintési irányra vonatkozó adatokat.**

Anyag					Opcionális felületkezelések						
CR 39	HI 1,6	Műanyag HI 1,67	PC	Trivex	Normal AR	Multi AR	Super AR	UV blue protect	Színezés	Variomatic, barna	
■	■	■	■	■	■	■	■	■	■	■	
	kemény bevonattal	kemény bevonattal csak SAR-rel érhető el	kemény bevonattal	kemény bevonattal				csak HI 1,67 vagy PC esetén		csak polikarbonát vagy Trivex esetén	
■	■	■	■	—	■	■	■	csak HI 1,67 vagy PC esetén	—	—	
■	■	■	■	—	■	■	■	csak HI 1,67 vagy PC esetén	—	—	
■	■	■	■	—	■	■	■	csak HI 1,67 vagy PC esetén	—	—	
■	■	■	■	■	■	■	■	csak HI 1,67 vagy PC esetén	■	csak polikarbonát vagy Trivex esetén	
■	■	■	■	■	■	■	■	csak HI 1,67 vagy PC esetén	■	csak polikarbonát vagy Trivex esetén	
■	■	■	■	■	■	■	■	csak HI 1,67 vagy PC esetén	■	csak polikarbonát vagy Trivex esetén	
+5,0-től -5,0 dioptriáig legerősebb LC-távolság esetén cil. ±2,0 dioptria	+5,0-től -5,0 dioptriáig legerősebb LC-távolság esetén cil. ±2,0 dioptria	+5,0-től -5,0 dioptriáig legerősebb LC-távolság esetén cil. ±2,0 dioptria	+5,0-től -5,0 dioptriáig legerősebb LC-távolság esetén cil. ±2,0 dioptria	+5,0-től -5,0 dioptriáig legerősebb LC-távolság esetén cil. ±2,0 dioptria						+5,0-től -5,0 dioptriáig legerősebb LC-távolság esetén cil. ±2,0 dioptria	
■	■	■	■	■	■	■	■	■	■	■	
	kemény bevonattal	kemény bevonattal csak SAR-rel érhető el	kemény bevonattal	kemény bevonattal				csak HI 1,67 vagy PC esetén		csak polikarbonát vagy Trivex esetén	
■	■	■	■	—	■	■	■	csak HI 1,67 vagy PC esetén	—	—	
■	■	■	■	—	■	■	■	csak HI 1,67 vagy PC esetén	—	—	
■	■	■	■	—	■	■	■	csak HI 1,67 vagy PC esetén	—	—	
■	■	■	■	■	■	■	■	csak HI 1,67 vagy PC esetén	■	csak polikarbonát vagy Trivex esetén	
■	■	■	■	■	■	■	■	csak HI 1,67 vagy PC esetén	■	csak polikarbonát vagy Trivex esetén	
■	■	■	■	■	■	■	■	csak HI 1,67 vagy PC esetén	■	csak polikarbonát vagy Trivex esetén	
+3,5-től -3,5 dioptriáig legerősebb LC-távolság esetén cil. ±2,0 dioptria	+3,5-től -3,5 dioptriáig legerősebb LC-távolság esetén cil. ±2,0 dioptria	+3,5-től -3,5 dioptriáig legerősebb LC-távolság esetén cil. ±2,0 dioptria	+3,5-től -3,5 dioptriáig legerősebb LC-távolság esetén cil. ±2,0 dioptria	+3,5-től -3,5 dioptriáig legerősebb LC-távolság esetén cil. ±2,0 dioptria						+3,5-től -3,5 dioptriáig legerősebb LC-távolság esetén cil. ±2,0 dioptria	
Anyag					Opcionális felületkezelések						
CR 39	HI 1,6	Műanyag HI 1,67	PC/ PC ⁺	Trivex	Normal AR	Multi AR	Super AR	UV blue protect	Színezés	Variomatic, barna	
—	—	—	■	■	■	■	■	■	■	■	
			kemény bevonattal	kemény bevonattal csak SAR-rel érhető el				csak HI 1,67 vagy PC esetén		csak polikarbonát vagy Trivex esetén	
—	—	—	■	■	■	■	■	csak HI 1,67 vagy PC esetén	■	csak polikarbonát vagy Trivex esetén	
—	—	—	■	■	■	■	■	csak HI 1,67 vagy PC esetén	■	csak polikarbonát vagy Trivex esetén	
—	—	—	■	■	■	■	■	csak HI 1,67 vagy PC esetén	■	csak polikarbonát vagy Trivex esetén	
			+3,50-től -3,50 dioptriáig legerősebb LC-távolság esetén cil. ±2,0 dioptria	+3,50-től -3,50 dioptriáig legerősebb LC-távolság esetén cil. ±2,0 dioptria						+3,5-től -3,5 dioptriáig legerősebb LC-távolság esetén cil. ±2,0 dioptria	



Korrekciós védőszemüvegek

Fókusz típusok

Egyfókuszú lencsék

Az egyfókuszú lencsék a rövid- vagy a távollátási hibákat korrigálják.

Multifokális lencsék

A távollátási problémák korrekciója mellett a multifokális szemüvegek a közelre látás, valamint adott esetben a köztes távolságokra történő látás problémáit is korrigálják.

Akkor van szükség multifokális szemüvegre, ha a szemlencse a természetes öregedési folyamat következtében már nem képes alkalmazkodni. A szemhez közeli, kis méretű tárgyakat már nem képes élesen érzékelni (ún. időskori távollátás, öregszeműség, presbyopia).

Bifokális

- látható csiszolt szegmens közelre nézéshez („olvasómező“)
- hirtelen átmenet a közelre nézési területről a távolra nézési területre a közelre nézési szegmens élénél
- könnyű megszokni, mert a látható él segíti a tájékozódást
- a köztes tartományban nincs korrekció

Multifokális

- fokozatmenes átmenet a távollátási területről a közellátási területre (úgynevezett progressziós csatorna)
- a láthatatlan progressziós csatorna korrigálja a látáshibát köztes távolságok esetén is
- éles látás minden távolságra
- adott esetben szükség van hozzászokási időre

uvex HD szemüveglencsék

uvex HD szemüveglencsék – Egyéniség korlátok nélkül

Az úgynevezett „szabadformálásos” kialakítású uvex optima korrekciós lencsék kifejezetten az Ön igényeire szabva készülnek. A nyers lencse belső felületét az Ön számára szükséges korrekció, a lencse görbülete és az Önre jellemző középpontosítási paraméter (pupillatávolság és illesztési magasság) figyelembevételével számítják ki és készítik el.

Az uvex HD lencsék elkészítésénél további egyéni paramétereket is figyelembe vesznek, mint amilyen az LC-távolság, az arccal bezárt szög és a látótér dőlése.

Speciális fejlesztésű programok segítségével a lencse belső felületén sok ezer különböző pont leképezését számítjuk ki. Az eredmény közvetlen hatással van az Ön uvex optima HD szemüvegére.

Ennél egyedibb már nem is lehetne!

Az uvex optima HD lencsék egyfókuszú HD és multifokális Optima HD kivitelben érhetők el.

Az általunk választott optikus partner vagy az Ön uvex optikai tanácsadója megállapítja az Ön egyéni paramétereit.

Comfort lencsék

A Comfort lencsét túlnyomó részben olyan munkahelyeken használják, ahol képernyő előtt kell ülni. Ezek a lencsék a láthatatlanul integrált korrekciós területek révén tehermentesítik a szemlencsét közelre és köztes távolságra történő nézés során (ún. alkalmazkodástámogatás).

Sok más munkahelyen is a szemhez közeli területektől néhány méterig terjed az a távolság, ameddig a dolgozóknak nézniük kell.

A Comfort lencsék jó alternatívát jelentenek, ha a korrekciós védőszemüveget kizárólag a munkahelyen használják, és ha alapvetően nem szükséges távolba (5 méternél nagyobb távolság) nézni.

Közeli komfort Standard, Közeli komfort Optima

- ideális megoldás 30 cm és 2 méter közötti munkatartományhoz
- a lencse felületének középső részén a kiválasztott degressziót alkalmazzák, így kb. 60 és 80 cm közötti távolságra tervezték
- a közelre látáshoz szükséges kiegészítésektől (addíció), a szemüveget viselő személy életkora alapján) függően három típus érhető el
- a megrendeléshez elegendő megadni a közellátási értékeket és a kívánt kivitel (A, B vagy C típus)
- a közeli komfort Optima változat megrendelése esetén a nyers lencse belső felületét a korrekció, a lencse görbülete és a pupillatávolság figyelembevételével számítják ki és készítik el

A típus	B típus	C típus
Degresszió** 0,75 dioptria	Degresszió** 1,25 dioptria	Degresszió** 1,75 dioptria
50 éves kor alatt	50 és 55 éves kor között	55 éves kortól

** Degresszió: A korrekciós hatás gyengítése, a közellátási értékből kiindulva!

Távoli komfort Optima

- tökéletes megoldás 30 cm és 1 méter, 2 méter vagy 4 méter közötti munkatartományhoz
- a munkahelyen szükséges látási távolság megadásával a korrekciós tartományok egyedileg kerülnek kiszámításra
- a megrendeléshez a távol- és közellátási értékeket (addíció), a maximális látási távolságot (egy, kettő vagy négy méter), valamint a középpontosítási paramétert (pupillatávolság és illesztési magasság) kell megadni

Egyfókuszú Relax

- ez a lencsetípus kb. 30 évesnél idősebb személyek igényeinek felel meg.
- a lencse láthatatlan módon megmunkált alsó területe a korrekciós értéket +0,5 dioptriával módosítja, így közelre nézéskor tehermentesíti a szemlencsét (úgynevezett alkalmazkodástámogatás)
- a távollátási korrekció változatlan marad
- a megrendeléshez a távollátási értékeket és a középpontosítási paramétert (pupillatávolság és illesztési magasság) kell megadni
- az egyfókuszú relax lencsét azok számára javasoljuk, akik a napi munka során mobil eszközöket (notebook, tablet, okostelefon stb.) használnak

Korrektíós védőszemüvegek

Lencseanyagok · Tükröződésmentesség · Színezés

Lencseanyagok

Polikarbonát

- további megnevezés: PC
- nagyon jó törésálló képességgel rendelkező szerves anyag
- csak korlátozottan vegyszerálló
- „F” osztályú mechanikai ellenálló képesség (45 m/s)
- PC+ – polikarbonát, középen megnövelt vastagsággal, kimondottan uvex RX goggle modellhez (lásd a 269. oldalon)

Trivex™

- jó törésálló képességgel rendelkező szerves anyag
- kis tömegű, ezért magas korrekciós értékek esetén is ajánlott
- nagyon jó optikai leképezési tulajdonságok magas korrekció esetén is
- nagyon jó ellenálló képesség a tisztítóoldatokkal, olajokkal és kozmetikumokkal szemben
- jó karcállóság
- univerzálisan használható lencseanyag
- „F” osztályú mechanikai ellenálló képesség (45 m/s)

CR39

- további megnevezés: Műanyag
- Csak kis mértékben törésálló, ezért módosítás nélkül nem használható védőszemüvegekhez. A középső rész vastagságának megnövelésére a törésállósággal kapcsolatos követelmények teljesítéséhez van szükség.
- kis tömegű szerves anyag
- nagyon jó leképezési tulajdonságok magas korrekció esetén is
- használható vegyszerekkel és lakkokkal végzett munkákhoz
- a keményített bevonatnak (opcionális) köszönhetően jó karcállóság
- „S” osztályú mechanikai ellenálló képesség (golyóejtési teszt)

HI (magas index), nagy törésmutatójú, szerves anyagú lencse

- az 1,6, ill. 1,67 törésmutatójú, szerves anyagú lencsék optikailag hatékonyabbak (mint a CR 39)
- a lencse kevesebb anyag használatával és kevésbé ívelt felülettel nyújtja a kívánt optikai hatást
- a lencse vékonyabb és esztétikusabb
- akkor javasolt, ha a korrekció > +/-4,0 dioptria: HI 1,6
- akkor javasolt, ha a korrekció > +/-6,0 dioptria: HI 1,67
- „S” osztályú mechanikai ellenálló képesség (golyóejtési teszt)

Keményített üveg

- további megnevezések: szemüveg-koronaüveg, szilikát, ásványi üveg, üveg
- Csak kis mértékben törésálló, ezért módosítás nélkül nem használható védőszemüvegekhez. A törésállóság növeléséhez az üveget hevítéssel vagy vegyi úton edzik.
- „S” osztályú mechanikai ellenálló képesség (golyóejtési teszt)
- rendkívül karcálló felület, alkalmas a vegyszerekkel és lakkokkal végzett munkákhoz
- nagy tömegű, ezért +/-4,0 dioptria fölötti korrekciós értékek esetén nem ajánlott
- szikrák beégése hegesztési és csiszolási munkáknál
- összeroppanás folyékony fém esetén

Tükröződésmentesség

A tükröződésmentességet egy olyan réteg biztosítja, amelyet kívül és belül rágözoznek a lencsére. Jelentősen csökkenti a felületekről érkező fényvisszaverődést. Kozmetikai szempontból is előnyös, és növeli a fényáteresztést.

Háromféle minőségben érhető el:

- normál tükröződésmentes
- multi tükröződésmentes
- super tükröződésmentes

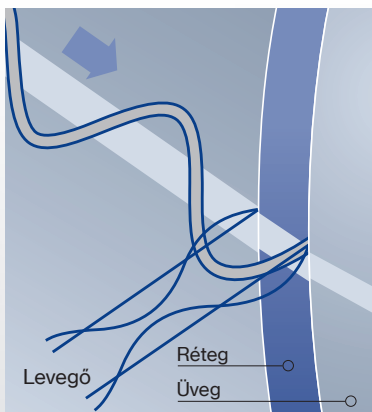

Színezés

A színezett lencsék hatékony védelmet nyújtanak a nagy intenzitású, vakító fényvel (pl. napfény) szemben.

Állandó színezés

- elérhető barna vagy szürke színben
- színezési fokozatok: 15%, 25%, 65%, 75%

Módosuló színezés – Variomatic™

- az UV-sugárzástól és a hőmérséklettől függően a lencsék automatikusan besötétednek
- színezés kb. 8% és 80% között, barna színben
- korrektíós védőszemüvegekhez polikarbonát és Trivex™ lencse esetén érhető el



UV blue protect

A lencse anyagához egy speciális abszorbert kevertek, amely teljes mértékben kiszűri az UV-sugarakat, és csökkenti a kék fény mennyiségét is.

- a lencsék 400 nm-ig az UV-sugárzás 100%-át nyelik el, a rövid hullámú, kék fényt 410 nm-ig szinte teljesen kiszűrik, a 410 nm és 420 nm közötti tartományban pedig akár 86%-kal csökkentik.
- az uvex UV blue protect szemüveglencsék növelik a kontrasztot, ezzel hatékonyan előzik meg a szemkifáradás tüneteit, valamint az időskori makuladegenerációt (AMD)
- a lencsék mechanikai ellenálló képessége biztosított, az UV blue protect bevonattal ellátott lencsék megkapják a 2C-1,2 jelölést
- az UV blue protect opcionálisan érhető el polikarbonát (PC) és HI 1,67 lencsékhez

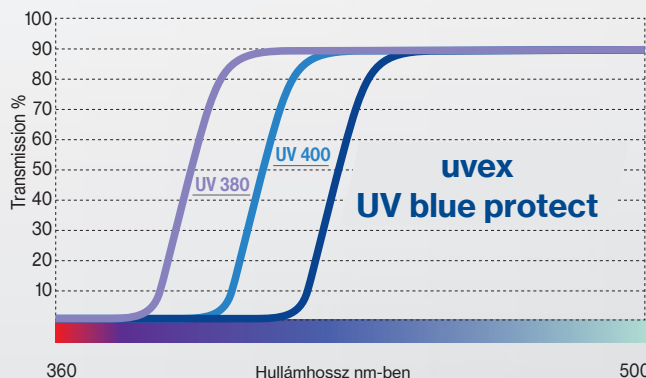

Korrekciós védőszemüvegek

Tanúsítás és jelölés

Az EN 166 szabvány értelmében az egyedi igények szerint legyártott korrekciós védőszemüveg keretén és lencséin egyaránt tartós jelölést kell alkalmazni.

Az alkalmazott anyagok megfelelő tanúsítását rendszeres időközönként egy független vizsgáló intézmény végzi el.

A kereten és a lencséken fel kell tüntetni a gyártó azonosítóját és a mechanikai ellenálló képességi osztályt, ezenkívül a lencséken szerepelnie kell az optikai minőségi osztálynak is.

A felhasznált anyagok mechanikai ellenálló képességét különböző vizsgálati módszerekkel tesztelik. A vizsgálati módszereket az EN 168 szabvány határozza meg.

Ha a lencsék mechanikai ellenálló képességének jelölése a keret jelölésétől eltér, akkor a teljes szemvédő eszközre az alacsonyabb mechanikai ellenálló képességi érték érvényes.

Felhívjuk a figyelmet, hogy a jelölési kötelezettség miatt nem kaphatók lencse nélküli keretek. Az elkészült védőszemüvegen ne hajtson végre olyan módosítást, amely a védelmi funkciót csökkentheti.

Alapkövetelmények az EN 166 alapján (kivonat)

- mechanikai ellenálló képesség

Fokozott ellenálló képesség	Ütésálló, kis energia	Ütésálló, közepes energia
Golyóejtési teszt, Acélgolyó (44 g) ráejtése a lencsére/tartókeretre 1,30 méter magasságból	Acélgolyó (0,88 g) lövése a lencsére/tartókeretre, 45 m/mp. ütközési sebesség (Δ 162 km/h)	Acélgolyó (0,88 g) lövése a lencsére/tartókeretre, 120 m/mp. ütközési sebesség (432 km/h)
Jelölés: S	Jelölés: F	Jelölés: B

Kiegészítő követelmények az EN 166 alapján (kivonat)

- folyadékállóság (cseppek, fröccsenő folyadék)
jelölés: „3”
- durva porral szembeni védelem (szemcseméret > 5 μm)
jelölés: „4”

Opcionális követelmények az EN 166 alapján (kivonat)

- mechanikai ellenálló képesség szélsőséges hőmérséklet mellett (+50 °C és -5 °C)
jelölés: „T”
- Ez a jelölés mindig a mechanikai ellenálló képességgel kombinálva szerepel (pl. FT).

Jelölés az EN 166 szabvány szerint, kötelező adatok

Lencse jelölése		
Gyártó azonosítója	Optikai minőségi osztály	Mechanikai ellenálló képesség
W = uvex	1	S = fokozott ellenálló képesség F = kis energiájú ütdés (45 m/s) B = közepes energiájú ütdés (120 m/s)
Keret jelölése		
Gyártó azonosítója	Mechanikai ellenálló képesség	Alapul szolgáló szabvány
W = uvex	S = fokozott ellenálló képesség F = kis energiájú ütdés (45 m/s) B = közepes energiájú ütdés (120 m/s)	166

▶ Az „F” a legmagasabb mechanikai ellenálló képességi osztály, amelyet egy száras szemüveg az EN 166 alapján megkaphat!

uvex i-3 add

Kitűnő látás minden helyzetben

Az optimális szemvédelem lényege: biztonságosan és jobban látni.

Az uvex i-3 add egy olyan védőszemüveg, amelybe láthatatlan módon épül be a közellátáshoz szükséges dioptrikorrekció. Ennek révén hatékonyan tehermentesíti a szemet (pl. olvasásnál), a szabadalmaztatott lencsetechnológia pedig könnyű hozzáférést tesz lehetővé. Ezzel egyidejűleg az uvex i-3 add biztonságos védelmet és optimális viselési kényelmet nyújt.



Változtatható szárszög

Az öt reteszeltető fokozatban állítható szárszög egyedi beállítást és optimális szemterületi lefedést tesz lehetővé.



Addíció

A közellátáshoz két változatban kínálunk egyedi támogatást. (+1,0 dioptria és +2,0 dioptria)

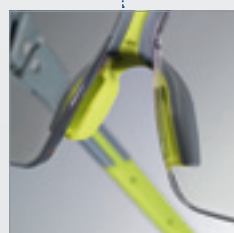

Rugalmas orrtámaszok

A különlegesen puha és állítható Softflex orrtámaszok minden orron gondoskodnak a csúszásmentes és egyedileg beállítható illeszkedésről.

uvex supravision excellence

Az uvex supravision excellence bevonat rendkívül jó karcállóságot nyújt a külső oldalon, és tartós párasodásmentességet a belső oldalon.

MADE IN GERMANY

Szabadalom száma: DE 10 2012 207 384

Tökéletesség a részletekben

A szabadalmaztatott lencsetechnológiának köszönhetően a duoszférikus egylencsés szemüveg belső oldalába két progressziós zóna került beépítésre a közellátási területhez. Az alsó területen a kiegészítő hatás mértéke +1,0, ill. +2,0 dioptria. Fontos és egyedülálló minőségi jellemző, hogy a szabadalmaztatott gyártási technológiának köszönhetően a lencse frontális síkja és bázisgörbülete változatlan marad. Ezáltal egyszerre érvényesülnek a nagyon jó lefedés és az oldalsó területekre is kiterjedő illeszkedés, valamint a progresszív belső sík előnye. További előny, hogy a progressziós zóna nem látható, és hogy a szemüveg megfelel az EN szabvány szerinti biztonsági előírásoknak is.

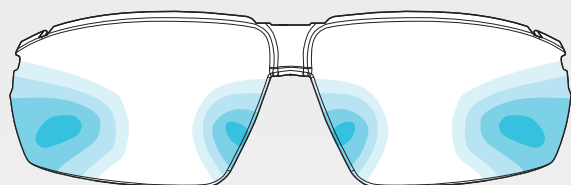

optical lens designed by
optiswiss
original since 1937

Progressziós zónák

A lencse sematikus ábráján látható a nagy méretű, optikailag kifogástalan, hasznos zóna. A láthatatlanul integrált, optikai korrekció a lencse közepe tájékán kezdődik, és a lencse széle felé fokozatosan erősebb lesz. Az elért optikai hatás modelltől függően 1,0, illetve 2,0 dioptria.

A „szabadformálás” lencsekialakítást standard paraméterek alapján készítik el, és kb. 64 mm-es pupillatávolsághoz méretezik. A védőszemüveg hosszú távon nem helyettesíti az egyénre szabott korrekciós védőszemüveget!

uvex i-3 add

	uvex i-3 add 1.0	uvex i-3 add 2.0
Cikkszám	6108210	6108211
Tartótest	antracit, lime	antracit, lime
	W 166 FT CE 0196	W 166 FT CE 0196
Szemüveglencse	PC szintelen	PC szintelen
	UV 400	UV 400
	2C-1,2 W 1 FTKN CE	2C-1,2 W 1 FTKN CE
	uvex supravision excellence	uvex supravision excellence
Korrekció	1,0 dioptria	2,0 dioptria
Rendelési egység	DB	DB



Puha szemüvegtokkal együtt, mikroszálás kendővel



Monitorszemüvegek

A képernyő használatát igénylő munkahelyekre jellemző problémák bemutatása

Az irodai munkahelyeken a képernyő, a billentyűzet és a munkadokumentáció elhelyezkedése speciális kihívást jelent a látás szempontjából.

Annak érdekében, hogy folyamatosan különböző távolságokra tudjon fókuszálni, a felhasználó kénytelen természetellenes fej- és testtartást felvenni.

Ez a legkülönbözőbb típusú, tartással összefüggő panaszokhoz vezethet.

A helyzetet tovább súlyosbítja, hogy az öregedéssel a szemlencse egyre kevésbé tud a különböző távolságokhoz alkalmazkodni.

A látási apparátus folyamatos megterhelése miatti kifáradásos jelenségek mindenképp olyan, képernyő előtt végzett tevékenységek vagy hasonló munkavégzés során lépnek fel, amikor különböző távolságokra kell nézni.

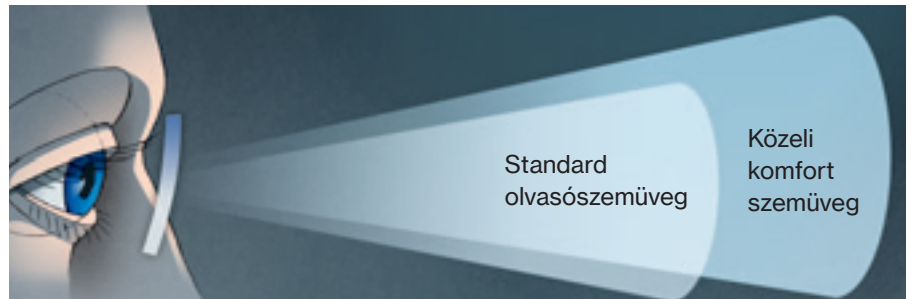

Az ábrák azt illusztrálják, hogy milyen testtartást kell felvenni a fókusz típusától függően.

Multifokális szemüvegek

A multifokális szemüvegek úgy vannak kialakítva, hogy a szemüveg viselője 40 cm-től végtelen távolságra lásson élesen.

A felépítéstől függően azonban a szemüveg viselőjének el kell térnie a természetes fejtartástól, hogy a szemüveg középső és alsó területén élesen lássa a képernyőt. A szemüveg viselőjének rendkívül magasra kell emelnie a fejét.

Ez a váll és a nyak izomzatának tartós túleröltetéséhez vezet.

Egyfókuszú szemüvegek

Ha az egyfókuszú szemüveget egyszerű olvasószemüveggé használják, a viselője számára 30 és 40 cm közötti távolságból teszi lehetővé az éles látást. Ez a távolság a billentyűzet vagy a munkadokumentáció felismeréséhez ideális.

Ha azonban a dolgozó a képernyőt és a számítógép környezetét is élesen szeretné látni, erősen előre kell döntenie a fejét, és az olvasószemüveg fölött kell átnéznie. A természetellenes fejtartás következménye a váll és a nyak izomzatának jelentős túleröltetése.

közeli komfort lencsék

A közeli komfort szemüvegek lencséjének optimális kialakítása panaszmentes látást tesz lehetővé olyan munkahelyeken, ahol képernyőt kell használni.

Előnyök:

- átmenetmentes, éles látás 30 cm-től kb. 2 méterig
- a billentyűzet, a képernyő és a munkadokumentáció élesen látható, ideális fejtartás mellett
- a tartással összefüggő panaszok jelentős csökkenése, mivel a fej és a nyak természetesen helyzetben marad

Monitorszemüvegek

közeli komfort lencsék

Azok számára, akiknek munka közben 30 cm és kb. 2 méter közötti távolságra kell nézniük, a közeli komfort szemüvegek ideális megoldást jelentenek. Speciális felépítésük révén ezek a szemüvegek panaszmentes látást biztosítanak a kívánt tartományban.

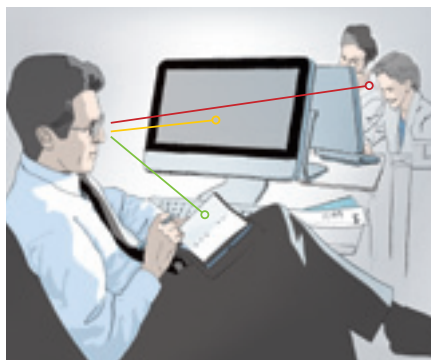

A lencse felépítése

- Az alsó részen a szokásos rövidlátási korrekció, az úgynevezett olvasási érték található.
- A lencse korrekciós értéke felfelé haladva folyamatosan gyengül, a lencse felső részén max. kb. 2 méter távolságra lehet tisztán látni.
- Az egyes területek közötti átmenet fokozatmentes, a multifokális lencséhez hasonlóan.

A közeli komfort szemüvegek előnyei

- Fokozatmentes éles látás 30 cm távolságtól 2 méter távolságig. (A megadott távolságok irányértékek. A korrekciós értéktől függően változhatnak.)
- A multifokális szemüvegekhez képest kényelmesebb látómező az egyes tartományokban.
- A természetes fejtartás támogatása munkavégzés közben. Ennek köszönhetően a tartással összefüggő panaszok (pl. a nyak izmainak feszültsége) csökkennek.

Lencseanyag/Kivitel

Közeli komfort Standard	Közeli komfort Optima
Választás szerint CR 39 vagy szilikát	A látási zónák optimalizált kialakítása, nagyon kényelmes kivitel, kapható CR 39, HI 1,6, HI 1,67 vagy HI 1,74 anyagból készült változatban

Lencsetípus

A lencse típusának kiválasztása a szemüveg viselője által igényelt addíció, valamint a degresszió (= a közellátás korrekciójának gyengülése felfelé haladva) alapul. Kritériumként figyelembe lehet venni a szemüveg viselőjének életkorát is.

▼
Kérjük, a megrendeléskor adja meg a lencse típusát, az anyagot, valamint a kívánt kivitelt.

	A típus	B típus	C típus
Degresszió	0,75 dioptria	1,25 dioptria	1,75 dioptria
Addíció	< 1,5 dioptria	1,75 – 2,25 dioptria	> 2,25 dioptria
- alternatíva	Életkor < 50 év	Életkor 50 – 55 év	Életkor > 55 év

Tükröződésmentesség

Képernyőnél végzett munkához tükröződésmentes szemüveg használatát javasoljuk. A tükröződésmentességet egy felgőzölt fém-oxid réteg biztosítja, amely jelentősen csökkenti a visszaverődést a lencse belső és külső oldalán egyaránt. Ez nagyobb fényáterszést és ragyogóbb képeket eredményez. A fényvisszaverődés miatti irritációk minimálisra csökkennek.

Normál tükröződésmentes	Super tükröződésmentes
Jó visszaverődés-csökkentés	Maximális visszaverődés-csökkentés
Felületenként egyszer felgőzölt fém-oxid	Felületenként többször felgőzölt fém-oxid
Maradék fényvisszaverődés ≈ 4 %	Maradék fényvisszaverődés < 2 %

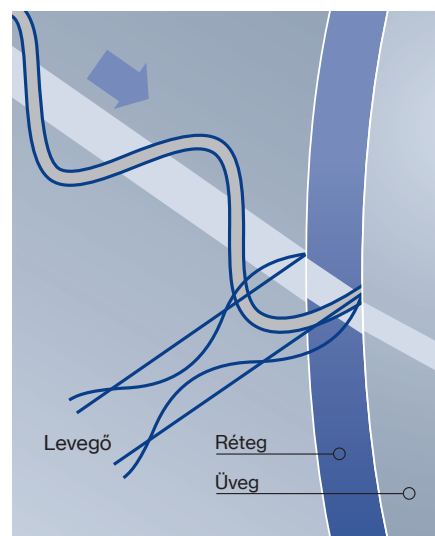

UV blue

Az uvex UV blue felületkezelés több rétegből áll, és többek között egy olyan réteget is tartalmaz, amely a rövid hullámú látható fényt a kék-ibolya tartományban fokozottan szűri.

Ezáltal hatékonyan megelőzhetőek azok a kifáradásos jelenségek és fejfájások, amelyek nagyrészt a képernyő előtt és/vagy digitális eszközökkel hosszú ideig végzett munka miatt jelentkeznek.

Az uvex UV blue rétegrendszer mindig tartalmaz egy Super tükröződésmentes réteget és egy karcálló réteget is.



Monitorszemüvegek

Fémkeretek



3111 1172 59/17



3114 1000 52/16



3115 4000 54/16



3116 5500 53/17



3117 1590 48/20



3118 7190 55/17

	uvex 3111	uvex 3114	uvex 3115	uvex 3116	uvex 3117	uvex 3118
Cikkszám	6110049	6110052	6110053	6110054	6110055	6110056
Ref. szám	3111 1172 59/17	3114 1000 52/16	3115 4000 54/16	3116 5500 53/17	3117 1590 48/20	3118 7190 55/17
Lencseméret	59 mm	52 mm	54 mm	53 mm	48 mm	55 mm
Híd szélessége	17 mm	16 mm	16 mm	17 mm	20 mm	17 mm
Szín	fekete, keki	fekete	bordó	barna	szürke, vintage	petrolkék, vintage

Monitorszemüvegek

Fémkeretek



3112 1233 54/17



3113 1000 53/18



3106 5100 50/20



3107 1000 55/17



3108 1400 54/18



3103 1400 50/20

	uvex 3112	uvex 3113 (korábban 3104)	uvex 3106	uvex 3107	uvex 3108	uvex 3103 félhold alakú szemüveg
Cikkszám	6110050	6110051	6110019	6110033	6110034	6110018
Ref. szám	3112 1233 54/17	3113 1000 53/18	3106 5100 50/20	3107 1000 55/17	3108 1400 54/18	3103 1400 50/20
Lencseméret	54 mm	53 mm	50 mm	55 mm	54 mm	50 mm
Híd szélessége	17 mm	18 mm	20 mm	17 mm	18 mm	20 mm
Szín	fekete, kék	fekete	gesztenyebarna	fekete	kékesszürke	kékesszürke



Monitorszemüvegek

Műanyag keretek



3510 1025 52/17



3512 1341 52/18



3506 3329 55/16



3508 1000 54/18

	uvex 3510	uvex 3512	uvex 3506	uvex 3508
Cikkszám	6110046	6110048	6110037	6110039
Ref. szám	3510 1025 52/17	3512 1341 52/18	3506 3329 55/16	3508 1000 54/18
Lencseméret	52 mm	52 mm	55 mm	54 mm
Híd szélessége	17 mm	18 mm	16 mm	18 mm
Szín	fekete, áttetsző	antracit, piros	kék, áttetsző	fekete

Monitorszemüvegek

Műanyag keretek



3513 3000 50/20



3514 5441 49/19



3515 5426 55/18

	uvex 3513	uvex 3514	uvex 3515
Cikkszám	6110059	6110060	6110061
Ref. szám	3513 3000 50/20	3514 5441 49/19	3515 5426 55/18
Lencseméret	50 mm	49 mm	55 mm
Híd szélessége	20 mm	19 mm	18 mm
Szín	sötétkék	havanna, piros	havanna, matt



Monitorszemüvegek

Titánkeretek · Nylor keretek



3900 5500 53/16



2104 1900 54/18



3901 1400 56/17



2105 1174 52/17

	Titánkeretek		Nylor keretek fémből	
	uvex 3900	uvex 3901	uvex 2104	uvex 2105
Cikkszám	6110057	6110058	6110024	6110043
Ref. szám	3900 5500 53/16	3901 1400 56/17	2104 1900 54/18	2105 1174 52/17
Lencseméret	53 mm	56 mm	54 mm	52 mm
Híd szélessége	16 mm	17 mm	18 mm	17 mm
Szín	barna	kékesszürke	ezüst, matt	fekete, zöld



uvex medicare



Lábfejproblémák – egy nagyon elterjedt jelenség

Gyártói kompetenciával is rendelkező rendszerszolgáltatóként az uvex az ortopédia területén is következetesen a „protecting people” küldetésnek megfelelően jár el, és szolgáltatásainak kínálatát tovább bővíti az uvex munkavédelmi lábbelikhez tartozó egyedi betétkialakítások és kiigazítások szegmensében.

Az uvex medicare egyedi megoldásai választ adnak a lábfejjel kapcsolatos munkaegészségügyi problémákra, és az uvex munkavédelmi lábbelikkal kombinálva különleges, szakszerű ortopédiai megoldásokat kínálnak. Mindezt egy átfogó szolgáltatási és szervizcsomag egészíti ki.

Tudományos tanulmányok újra meg újra bizonyítják, hogy a felnőtt lakosság jóval több mint fele szenved lúdtalptól, haránt- és hosszanti boltozatsüllyedéstől. Vitathatatlan, hogy ezek a problémák kihatnak az egész mozgásszervi rendszerre, továbbá az ember teljesítőképességére is. Az érintettek azonban professzionálisan személyre szabott cipők és kivethető betétek formájában segítséget kaphatnak. Védelmi megoldások minden egyes munkavállalónak. Egyéni. Személyre szabott. Biztonságos.

Típusvizsgálat mint előfeltétel – 112-191. DGUV-szabály (BGR 191*)

A 112-191. DGUV-szabály (BGR 191) átdolgozása keretében újra szabályozta és egyértelművé tette ortopédiai betéteknek munkavédelmi lábbelikben történő használatát, valamint a munkavédelmi lábbelik egyéni igények szerinti kiigazítását. Ennek következtében nem engedélyezett az a korábbi eljárás, hogy saját betéteket használtak a munkavédelmi lábbelikben.

Többé már nem érvényes a munkaadó felelősségkizárása az ortopédiai részlegekkel szemben.

A 112-191. DGUV-szabály lényegében egy teljes mértékben tanúsított ortopédiai megoldás kizárólagos alkalmazását írja elő. Ez azt jelenti, hogy a biztonsági lábbelikben vagy a biztonsági lábbelikbe helyezendő talpbetéteken történő módosítások nem ronthatják

a biztonság szempontjából fontos tulajdonságokat, és komplett rendszerként külön típusvizsgálaton kell megfelelniük.

Ezt az uvex mint gyártó külön típusvizsgálattal biztosítja. Ez a tanúsítvány biztosítja, hogy kizárólag ellenőrzött és engedélyezett anyagok és komponensek kerülnek felhasználásra.



Az uvex mint partner Az előnyök dióhéjban

- egyedi speciális ortopédiai megoldások minden egyes dolgozó számára
- ortopédcipő-készítők fejlesztették ki
- jogbiztonság uvex ortopédiai termékek használata esetén
- legyen szó személyre szabott talpbetétekről vagy a cipő kiigazításáról, az uvex munkavédelmi lábbelikkel együtt nyújtott összes uvex ortopédiai megoldást akkreditált vizsgálóhelyek tanúsították
- Az uvex munkavédelmi lábbelik széles termékpalettája az uvex medicare ortopédiai megoldásaival kombinálva megszerezte a tanúsítványt. Az egész üzem megjelenését egységessé lehet tenni azonos cipőtermékcsalád használatával.
- az uvex munkatársa vagy az Ön közelében lévő valamelyik uvex medicare-rendszerpartner helyben elvégzi a kiigazítást
- ingyenes, egyéni igényekre szabott korrekciós szolgáltatás
- egészségnapok lebonyolítása az Ön üzemében
- a törvényi előírásoknak megfelelően az összes elvégzett intézkedés személyhez kötődő dokumentálása

Erős hálózat Akár Önhöz egészen közel

Mindenekelőtt az egyéni igényekhez alakított termékmegoldások esetén fontos, hogy gyorsan és helyben elérhető, szakszerű kiigazítási szolgáltatást nyújtsunk az ügyfeleknek. Ennek biztosítása érdekében az uvex országszerte együttműködik kiváló teljesítményt nyújtó ortopédiai szakcégekkel.

Az uvex medicare tanúsított rendszerpartnereiből álló uvex hálózat a szakszerű ortopédiai lábfej-kivizsgálás és a megfelelő korrekciós intézkedések meghatározása mellett biztonságot is nyújt a munkaadónak. Ugyanis az alkalmazásra kerülő összes termékmegoldás megfelel a hatályos szabványoknak és törvényi előírásoknak.

Ezenkívül az uvex medicare rendszerpartnerei egyeztetés alapján fel is keresik az Ön üzemét, hogy megállapítsák, melyek a megfelelő intézkedések dolgozói számára, és el is végezzék azokat. Kérje saját uvex kapcsolattartóját, hogy tegyen javaslatot az Ön üzemének leginkább megfelelő megoldási alternatívákra.

Az uvex medicare tanúsított munkavédelmi lábbelijeire vonatkozó megfelelőségi nyilatkozatokat itt találja:
www.uvex-safety.com/en/ce-medicare



uvex medicare

A lábfejtvédelem új dimenziója – az uvex motion 3XL

Nem egy szokványos megoldás

Lábfejproblémák miatt sokan nem hordhatnak munkavédelmi lábbelit, ezért gyakran kell méret után cipőt csináltatniuk, ami igen drága. Az uvex, a munkavédelem szakértője az uvex motion 3XL modellel egy olyan munkavédelmi lábbelit fejlesztett ki, amely összekötő kapocs a szabványos munkavédelmi lábbelik és a méretre készült cipők között. Az uvex motion 3XL példásan eleget tesz a biztonságra és a kényelemre vonatkozó mindenfajta kívánalomnak – ezért jelent professzionális és gyakorlati megoldást.

uvex motion 3XL: nemcsak egy egyszerű munkavédelmi lábbeli

Az uvex motion 3XL rugalmas lehetőséget nyújt ortopédiai talpbetétek használatára és a cipő kiigazítására. Az uvex motion 3XL elég tágas ahhoz, hogy elférjenek benne erős talpbetétek is, mint amilyen például a diabéteszesek számára kialakított talpbetét.

Optimális munkavédelem minden lépésnél

Az uvex motion 3XL az S3 cipővel megfelel az EN ISO 20345:2011 munkavédelmi szabványnak.

- antisztatikus tulajdonságok (ESD)
- olajnak és benzinnek ellenálló talp
- energiaelnyelési képesség a sarokrészen
- vízálló cipőfelsőrész
- megbízható védelem talpátszúrás ellen
- SRC csúszásmentesség

64963



Az uvex az uvex motion 3XL modellhez egy teljes körű ortopédiai csomagot kínál:

- 1 S3 biztonsági félcipő
- 2 Ortopédiai talpbetét uvex 3D hydroflex® habból, EVA (etil-vinil-acetát)-maggal
- 3 Párnázás és szerkezeti anyagok puha, vezetőképes EVA-ból
- 4 Szerkezeti elemek a cipő egyéni igények szerinti alakításához



Az uvex motion 3XL – meglepően tágas és minden eddiginél szélesebb!

- költséghatékony és gyakorlati megoldás a munkavédelemben
- a betegség miatti távolléti idő lényeges csökkentése
- felelősségteljes munkaadóként kedvező benyomás gyakorlása
- a munkatársak jó közérzete javul
- a kényelmesen illeszkedő forma miatt szívesebben viselik

Ortopédiai szakcégeknek kell értékelnie és megvalósítania, hogy milyen ortopédiai/orvosi, megelőző jellegű, vagy meglévő orvosi diagnózison alapuló ellátással (pl. a lábfej diabéteszre jellemző következményes betegségeinek elkerülése) használják együtt az uvex motion 3XL modellel.

A szerkezeti anyag révén az ortopédiai szakcégek egyénre szabott betéteket készíthetnek és kiigazításokat végezhetnek, a tanúsítás és a CE-jelölés megtartásával, pl. a sarok csontkinövésének tehermentesítése, pronáló/szupináló járást korrigáló sarokkék, sarokpárna, 2–3. kockázati típusosztályba tartozó diabéteszes láb ellátására szolgáló vagy műtét utáni intézkedések.

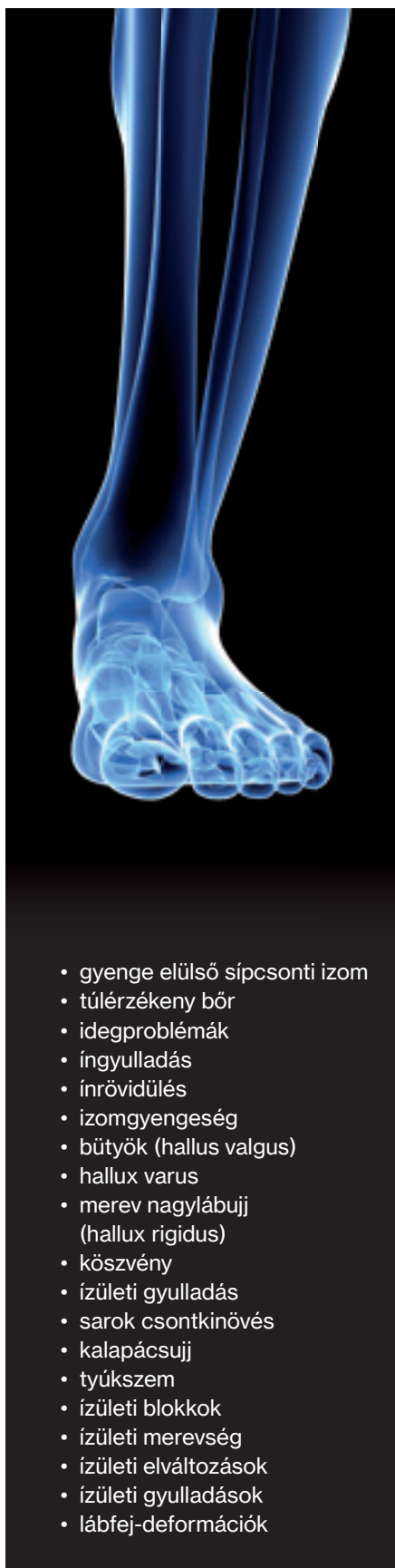

- gyenge elülső sípcsonti izom
- túlérzékeny bőr
- idegproblémák
- íngyulladás
- ínrvövidülés
- izomgyengeség
- bőtyök (hallus valgus)
- hallux varus
- merev nagylábujj (hallux rigidus)
- köszvény
- ízületi gyulladás
- sarok csontkinövés
- kalapácsujj
- tyúkszem
- ízületi blokkok
- ízületi merevség
- ízületi elváltozások
- ízületi gyulladások
- lábfej-deformációk



64963



uvex motion 3XL - S3 SRC félcipő

Általános jellemzők:

- rendkívül széles, innovatív félcipő
- szinte teljesen varratmentes felsőrész kivétel
- a nyomáspontok általános kiküszöbölése
- lényegében fémmentes
- szinte teljesen szilikon- és lágyítószermes
- kategóriájában az egyik legkönnyebb terápiás munkavédelmi lábbeli
- segít lerövidíteni a távolléti időket
- elegendő teret biztosít a diabéteszesek számára kialakított talpbetétek számára

Védelmi jellemzők:

- teljesíti a 35 megaohm-nál kisebb vezetési ellenállásra vonatkozó ESD-előírásokat
- csúszásgátló cipőtálc és nem fémből készült, átszúrás ellen védő betét – ennek ellenére a cipő rendkívül hajlékony
- 100%-ban fémmentes, kompakt, anatómiai-lag kialakított, jó oldaltartású és termikusan nem vezető uvex medi-cap lábujjvédő kapli
- biztonságos álló helyzet létrán is az optimális profilkialakításnak köszönhetően, öntisztító stoplikkal és kiegészítő stabil csuklóval

Kényelmi jellemzők:

- a bélés és a felsőrész jó légáteresztő képességű anyaga mindig tökéletes klímát biztosít a láb számára
- az ergonomikus, könnyű felépítésű szerkezet és az átlagon felüli csillapítási jellemzők még kényelmesebbé teszik a viselést, és megakadályozzák a kifáradást
- kényelmes, és szinte sehol sem nyom
- párnázott szárperem, háromrétegű szivacs-bélés
- teljes körű, egyénre szabható ortopédiai csomag
- uvex medicare 3 cm talpmagasításig tanúsítva
- a lábujjak körül 1 cm további mozgástér

Alkalmazási területek:

- közepes igénybevétellel járó alkalmazási területek pl. a vegyiparban, a szállításban és logisztikában, az energiaiparban, a gépgyártásban és a kézműiparban
- terápiás célokra is alkalmas, pl. diabéteszesek ellátására

uvex motion 3 XL	S3 SRC félcipő
Cikkszám	64963
Szélesség	> 15
Szabvány	EN ISO 20345: 2011 S3 SRC
Felsőrésszá anyaga	jó légáteresztő képességű, víztaszító csúszástechnológias mikrovelúr
Méret	35 – 50



uvex medicare

uvex motion 3XL biztonsági lábbeli – minden egyes részlet a praktikusságról szól



Rendkívül magas és anatómiailag kialakított cipőorr

A különösen magas és széles **uvex medi-cap** lábujjvédő kapli elegendő helyet nyújt a deformált lábfej (pl. kalapácsujj), sínek, belső cipő vagy egy könnyű fásli számára, ezáltal csökkenti a nyomáspontok kialakulásának veszélyét. Emellett nagy mozgásszabadságot nyújt a lábujjak számára, a nagylábujj tengelyének figyelembevételével.

Biztonságos és igazítható cipőfűzőrendszer

Rendkívül puha bélésű cipőnyelv kívül elhelyezkedő cipőfűzőrendszerrel.



Puha, elasztikus átmenet

A lábujjvédő kapli és a cipőnyelv közti átmenet óvja a lábközép-ujjizületeket.

Több hely

A nyomáspontok csökkentését lehetővé tevő további szabad mozgástér.

← +1 cm

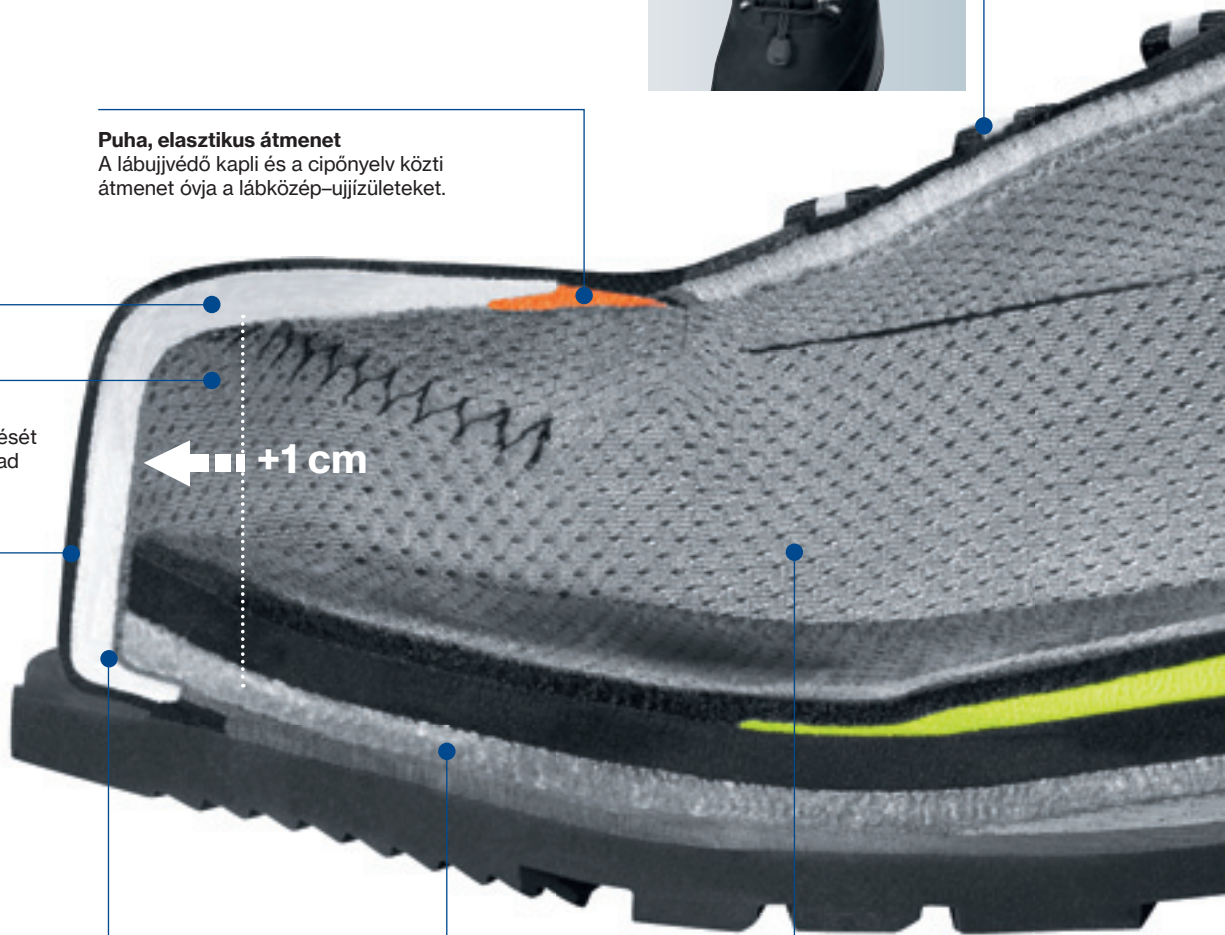

Körbefutó borítás az ütközések kivédésére

A körbefutó talpborítás jobb védelmet nyújt a cipő viselőjének, és tartósabbá teszi a cipőt.

Fémmentes cipőorr és középtalp

Az átszűrőbiztos talp és a cipőorr csúcstechnológias műanyagból készült, és eleget tesz az S3 cipőkre vonatkozó, EN ISO 20345:2011 szabvány szerinti követelményeknek.

Bőséges cipőszélesség

A 15-ös szélességnél lényegesen nagyobb. Elég tágas ahhoz, hogy elférjen benne egy erős talpbetét is, mint amilyen például a diabéteszesek számára kialakított talpbetét.

uvex motion 3XL

Meglepően tágas

Minimális varrat alkalmazása

Az esetleges kidörzsölési pontok elkerülése érdekében a cipő mindössze három varrattal készült, amelyek a láb mozgásirányának megfelelően dolgoznak a cipőben. Egy további tényező a kidörzsölődés elkerülése érdekében.

Meghosszabbított sarokrész

A meghosszabbított sarokrész belül és kívül biztosítja a sarok optimális tartását. Ezzel a test statikai jellemzői javulnak, és a cipő viselője stabilabban áll.

Normál sarokrész



Az uvex motion 3XL sarokrésze

Párnázott cipőfelsőrész

A speciális párnázás többek között a szár, a boka és az Achilles-ín környékén előzi meg a nyomáspontok kialakulását.

Maximális kényelem

Háromrétegű bélés extra puha párnázással.

Teljes körű ortopédiai csomag

A szerkezet anyagát puha, 6 mm vastag, jó vezetőképességű EVA, valamint EVA-maggal rendelkező ortopédiai betét alkotja.



Milyen esetekben tud segíteni az uvex motion 3XL?



Diabétesz

Nagyon érzékeny, száraz bőr, hajlam a tyúkszemre, kalapácsujj és nyílt sebek, amelyek olyan idegproblémákkal járnak, amelyek amputációhoz is vezethetnek: Aki „diabéteszes láb” tünetegyüttesben szenved, annak optimális lábbelire van szüksége. Ökölszabály: Minél kevesebb nyomáspontot idéz elő a cipő a lábon (a szükséges stabilitás megőrzése mellett), annál panaszmentesebb a járás, és annál kevésbé nyilvánulnak meg és válnak súlyosabbá a már meglévő tünetek.



Helytelen lábtartás vagy lábfej-deformációk

Legyen szó természetes sajátosságokról, mint az extrém széles vagy „húsos” lábfej, veleszületett vagy az idők során helytelen tartás vagy ízületi elváltozások miatt fellépő lábfej-deformációkról (pl. bűtyök, hallux varus, merev nagylábujj): Ha ezeket a deformációkat nem párnázzák ki optimálisan illeszkedő lábbelivel az esetleges nyomáspontok enyhítése érdekében, akkor a problémák rendszerint tovább fokozódnak.



Bokaízületi gyulladások és artrózis

A lábfej területén tapasztalt panaszok oka lehet ízületi gyulladás, például íngyulladás vagy olyan betegségek tüneteként, mint a köszvény vagy az ízületi gyulladás. A lábtőcsont vagy a boka artrózisa is tartós fájdalmat okozhat. Azok a cipők, amelyek maximális mozgásszabadság mellett biztosítanak stabilitást, enyhítik a tüneteket.

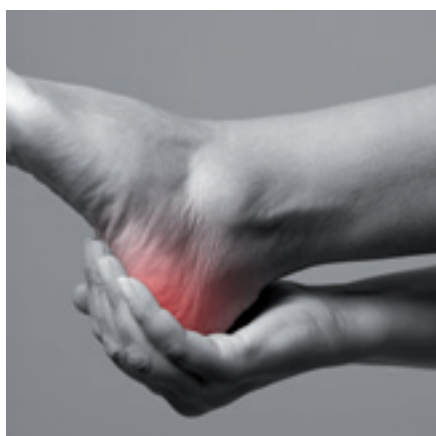

Ízületi blokkok, inrövidülés, a sarok csontkinövése

Ortopédiai problémák, például ízületi blokkok (a bokában vagy a lábtőcsontban) és inrövidülések vagy csontkinövések (például talpi bõnye): előrehaladott állapot esetén nemcsak tartós fájdalmat okoznak, hanem egyre nagyobb mértékben korlátozzák az önálló helyváltoztató mozgást.

A műtét utáni problémák, balesetek következményei, az operációk következményei és utóhatásai, valamint a munka- és sportbalesetek gyakran hónapokig vagy évekig elhúzódhatnak. Ez gyakran éppen a lábfejeket érinti, a lábszárak immobilizációjának közvetlen vagy közvetett következményeként. A megfelelő lábbeli gondoskodik arról, hogy az érintett ismét gyorsan és fájdalommentesen tudjon mozogni.



Problémák az alsó lábszár területén

Bénulás megjelenése, gyenge elülső sípcsonti izom, megmerevedett ízület vagy a lábszárban jelentkező izomgyengeség esetén ortopédiai szempontok szerint kialakított csizmára van szükség. A bokája stabilizálásával az érintett személy megóvható attól, hogy kificamítsa azt, vagy megbotoljon, és ezáltal megelőzhető az ebből adódó sérülések is.

66%

Nagyobb hely

Az akár 1400 cm³-es térfogatú uvex motion 3XL félcipőben bőven elférnek az ortopéd talpbetétek, a diabéteszesek számára kialakított talpbetétek vagy akár a fáslik is.

Összehasonlítás alapján a legjobb értékek

Az uvex motion 3XL félcipő lényegesen nagyobb térfogattal és rendkívül kényelmes szélességgel rendelkezik, több esetben azonban könnyebb, mint más munkavédelmi lábbelik, amelyekben kevesebb a hely a deformált lábfej, sínek, belső cipő vagy fásli számára.

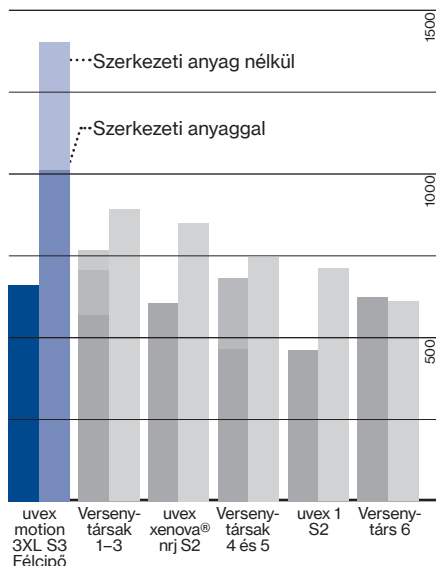

Minden tekintetben valódi csúcsmínőség

Anatómiai kiképzésének és alaposan átgondolt funkcionalitásának köszönhetően az uvex motion 3XL kategóriája legjobb munkavédelmi lábbelije közé tartozik, és minden helyzetben megbízható védelmet és maximális kényelmet garantál.



64963

20%
Nagyobb szélesség

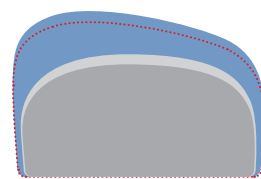

--- 15-ös szélesség
Összehasonlításként:
■ uvex motion 3XL
■ Legjobb versenytárs
■ Legrosszabb versenytárs

A hagyományos munkavédelmi lábbelikhez képest az uvex motion 3XL sorozat **15-ösnél lényegesen nagyobb szélességet biztosít** – ezáltal tovább bővíti az ortopédiai javallatok körét.

Félcipő, 42-es méret	Térfogat cm ³ -ben	Eltérés	Szélesség a katalógus szerint/mm*	Eltérés	Súly grammban*	Eltérés
uvex motion 3XL S3 szerkezeti anyaggal/anyag nélkül	1010/1400		külön >15/287		660/592	
Versenytárs 1	890	+13%	14/262	+10%	569	+16%
Versenytárs 2	890	+13%	12/239	+20%	706	-7%
Versenytárs 3	885	+14%	12 (XXW-ig)/259	+11%	766	-14%
uvex xenova® nrj S2	850	+19%	12/253	+13%	606	+9%
Versenytárs 4	750	+35%	14/257	+12%	464	+42%
Versenytárs 5	720	+40%	Univerzális szélesség/251	+14%	681	-3%
uvex 1 S2	710	+42%	12/244	+18%	461	+43%
Versenytárs 6	610	+66%	nincs adat/245	+17%	622	+6%

* a PFI-tanúsítvány szerint



EVA-lágyhab-technológia



uvex 3D hydroflex® hab

- Optimális nedvességfelszívás és -leadás
- Nagyon jó csillapítás az igénybe vett helyeken, pl. ujjaknál és sarkoknál
- Bársonyos felület
- Nagyon jó kopásállóság

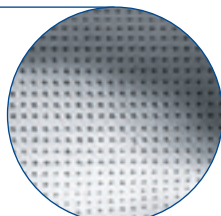

ORTOPÉDIAI HOZZÁIGAZÍTÁS

- Moduláris felépítés
- A természetes mozgáshoz igazodik



KÜLÖNBÖZŐ ORVOSI KONCEPCIÓK

javallattól függően alkalmazható:

- hagyományos ortopédia
- szenzomotoros módszer
- spiráldinamika®

- támogatja a biomechanikai szempontból helyes gördülést
- gyors hozzászokás
- nagyon kényelmes viselet

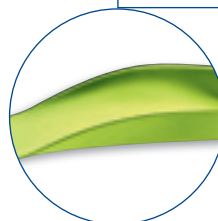
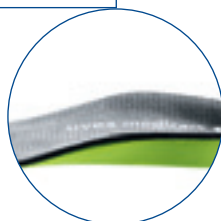

MEREVÍTŐMAG

- tetszés szerint 2-féle keménység (közepes/puha) használható: Egyénileg a testalkathoz és a merevítési szükségletehöz szabható
- kiváló merevítési, vezetési és csillapítási funkció a puha, megemelt sarokborítás révén

uvex méretre szabott ortopédiai komfortbetét, EVA
Cikkszám 6499902



Ebben a katalógusban uvex medicare szimbóllummal jelöljük az ortopédiai lábfejvédelemre alkalmas összes terméket.

Az uvex méretre szabott ortopédiai komfortbetétek és ortopédiai cipőkiigazítások csak bizonyos biztonsági lábbelikkel együtt tanúsítottak.

Az egészségügyi kockázatok elkerülése érdekében feltétlenül szükséges, hogy Ön a megfelelő biztonsági lábbelit válassza ki a termékhez (információk a főkatalógusban). Nem tanúsított kombinációkért nem vállalunk felelősséget.

Ha nem biztos benne, hogy melyik a megfelelő biztonsági lábbeli, vegye fel velünk a kapcsolatot.

Az uvex ortopédiai, méretre szabott komfortbetétek és ortopédiai cipőkiigazítások az EN ISO 20345:2011 szerint tanúsítottak, amennyiben olyan uvex munkavédelmi lábbelikkel kombinálják őket, amelyeket az uvex katalógusában az uvex medicare szimbóllummal jelöltünk.

Ortopédiai cipőkiigazítások



6499911

Cipőmagasítás

A cipőmagasításra a két láb közötti hossz-különbség kiegyenlítése érdekében van szükség. A cipő max. 3 cm-rel magasítható meg.

Ortopédiai cipőkiigazítások

Cikkszám 6499911

Kivitel ortopédiai cipőmagasítás
oldalanként max. 1 cm

Cikkszám 6499912

Kivitel cipőmagasítás további megkezdett cm-enként
(max. 3 cm) oldalanként

Cikkszám 6499913

Kivitel gördülőtalp

Cikkszám 6499914

Kivitel pillangótalp

Cikkszám 6499915

Kivitel külső- vagy belsőél-magasítás

Cikkszám 6499907

Kivitel talpmerevítő (csak kiegészítésként
egy alapvető cipőkiigazítással együtt)



6499913

Talpstabilizátor

A talpstabilizátor tehermentesíti a talpat a lépés folyamata során. A hatás a gördülés csúcspontjának helyére irányul. Ezzel befolyásolni lehet a mechanikai lépéshosszt.

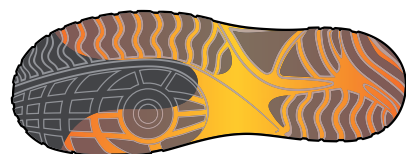

6499914

Pillangótalp

A pillangótalp a kivágott részekkel az érzékeny lábközépcsontok tehermentesítését szolgálja, amennyiben a talaj nyomását egy párna tompítja. A gördülés csúcspontjának módosítása révén további gördülési hatás érhető el (az S3 kivétel esetében nem lehetséges).

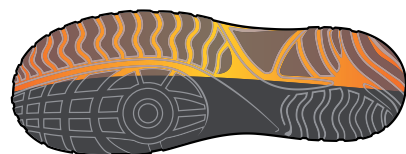
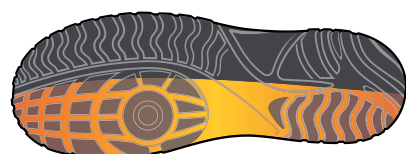

6499915

A cipőtalp belső/külső élének magasítása (szupinálás/pronálás)

A talpélmagasítás révén állás közben a lábszár, illetve a lábfej támaszkodási síkja módosul, járás közben pedig a folyamat iránya.

A megfelelőségi nyilatkozatok innen tölthetők le: www.uvex-safety.hu/ce

Megjegyzés: Cipőkiigazítások esetén a cipőtalp hőállósága 60 °C-ra csökken.

Az uvex origin és az uvex 2 GTX Vibram modellsorozatokat uvex méretre szabott komfortbetétekkel tesztelték és tanúsították. Egyedi kiigazítás (magasítás, pillangótalp stb.) nem lehetséges!

Megjegyzés: Ausztriában és Svájcban adott esetben ettől eltérő szabályozás van érvényben.

Bővebb információ: www.uvex-safety.at és www.uvex-safety.ch



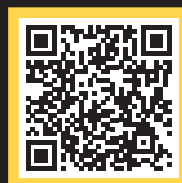

További információt az uvex-academy.com oldalon talál

Korrektív szemüvegek az üzemi munkavédelemben

A gyengénlátást korrigáló védőszemüvegek egyszerre ellensúlyozzák a szemüveg viselőjének látási problémáját, és biztosítják a szem védelmét a mechanikai és optikai hatásokkal szemben. A szemináriumot elvégzők a vállalatban belül kompetens módon tudnak foglalkozni a korrektív védőszemüvegekkel, egészen azok egyéni igényekhez történő hozzáigazításáig.

- információk a jogszabályi alapvetésekről, a vizsgálati elvekről és szabványokról
- az optikailag korrigált védőszemüvegekkel kapcsolatos ismeretek átadása
- a különböző üveg- és keretanyagok ismertetése, beleértve azok sajátosságait és jellemzőit
- a különböző fókusz típusok és optimális használatuk ismertetése

- az adott munkahelyre jellemző kockázatok kiértékelése és az optimális korrektív védőszemüveg kiválasztása
- képesség annak megállapítására, hogy egy korrigálásra szoruló szemüveg melyik paraméterét kell kiigazítani
- a korrektív szemüvegek kiválasztásának, az azokkal kapcsolatos tanácsadásnak és a szemüvegek kiigazításának a gyakorlatban történő bemutatása
- útmutató a korrektív védőszemüvegek kezeléséhez és ápolásához

Célcsoport

Egy vállalat azon munkavállalói, akik az üzemi munkabiztonságért felelnek, illetve akik az optikai védőszemüvegek kiigazítását végzik, pl. munkabiztonsági szakemberek, üzemorvosok, az üzemorvosi szolgálatok munkatársai.



További információ és jelentkezés: uvex-academy.de, telefonon a +36 30 477 3135 számon vagy az e.boros@uvex.de e-mail-címen



uvex

Munkavédelmi lábbelik



uvex climazone Innovatív klímaszabályozás

A munkavédelmi rendszerekben uralkodó klíma hatékony javítása érdekében elemezni kell a fontos klímater tényezőket, továbbá meg kell vizsgálni és meg kell érteni a hatásmechanizmusukat.

Az uvex ezért már régóta foglalkozik tudományosan a klíma tematikájával. Az elismert intézetekkel, például a PFI-vel (Prüf- und Forschungsinstitut Pirmasens e. V.), a Fachhochschule Kaiserslauternnel és a Hohensteiner Institutennel folytatott együttműködésünk keretében olyan vizsgálati módszereket és mérőműszereket sikerült kifejlesztenünk, amelyekkel első alkalommal tudtuk átfogó és megalapozott módon vizsgálni a klímajellemzőket.

Meleg vagy hideg lábak, rossz közérzet az erős izzadás miatt – a tökéletes klímaszabályozás kiváltképpen fontos a munkavédelmi lábbelikben.

Érezhető kényelem az uvex climazone révén

- a test egyedi klímaszabályozása
- munkavégzés a tartós jóllét érzésével
- hosszabb ideig tartó teljesítmény
- optimális viselési kényelem minden helyzetben

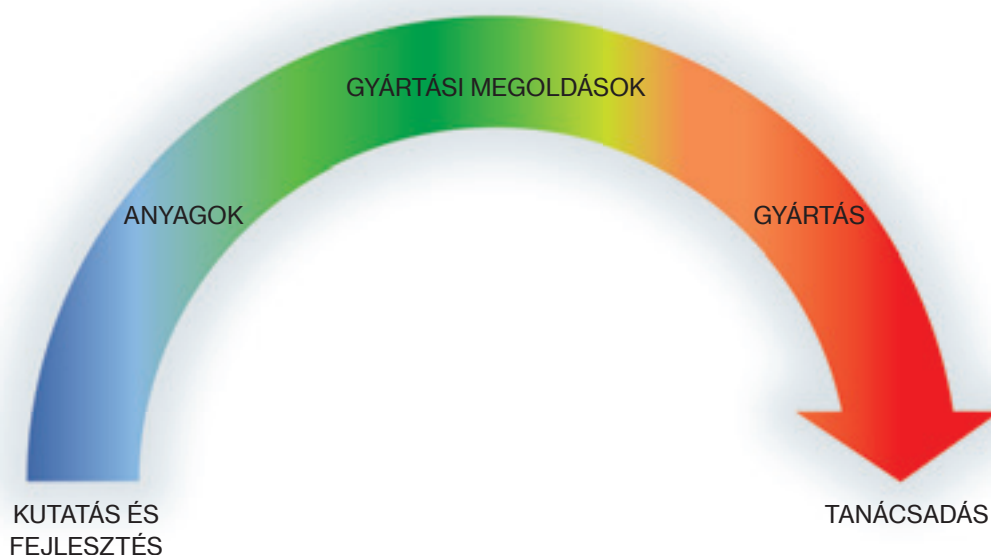

Az uvex climazone egyet jelent a tetőtől talpig tartó innovatív klímaszabályozással. Az uvex kutatási, termékfejlesztési és az intelligens anyag- és feldolgozási technológiák használatára vonatkozó szaktudásának kombinációja egy egyedülálló klímooptimalizált termékrendszert eredményezett.

climazone

Az innovatív klímaszabályozó kialakítással rendelkező termékek mellett ebben a katalógusban megtalálja az uvex climazone szimbólumot.



Intenzív fizikai munka esetén a lábak naponta egy teli pohárnak megfelelő mennyiségű izzadságot termelnek. Az uvex climazone gondoskodik ennek a mennyiségnek az elvezetéséről.

The Boa® fit system.

A Boa® Fit rendszer nagy teljesítményű és az adott alkalmazási területre tökéletesen optimalizált illeszkedést nyújt, a legkülönbözőbb kategóriákba (sport, munkavédelem és orvosi felhasználás) tartozó termékekben. Alkotóelemei: egy finoman állítható csavaros záródás, egy könnyű, de különösen nagy teherbírású fűző, és kis súrlódású fűzővezetők. Az egyes konfigurációk nem egyszerűen a termék illeszkedését teszik optimálissá, de egyben biztonságosak, gyorsak, igazíthatók, robusztusak, és rendelkeznek a Boa garanciájával is.

Csavaros záródások Abszolút pontos illeszkedést nyújtanak, és gyorsan nyithatók.

Fűzők Könnyűek, strapabíróak és tökéletesen az adott alkalmazási területre szabottak. A maximális teljesítmény és a maximális kényelem érdekében.

Fűzővezetők A kis súrlódású fűzővezetők problémamentes záródásról gondoskodnak.

The Boa® benefits.

Jobb teljesítmény az illeszkedésnek köszönhetően.

Tökéletes illeszkedés az egész napon át tartó viselési kényelem érdekében. A legfinomabb igazítások is villámgyorsan és egyszerűen elvégezhetők munka közben úgy, hogy nem vonják el a figyelmet a munkáról.

Bizalom minden helyzetben.

A Boa® Fit rendszer taszítja a jeget, a szennyeződést és az olajat, megbízhatóan dolgozik, hogy az Ön koncentrációja és összpontosítása ne csökkenjen, és a kesztyűt se kelljen közben lehúzni.

Biztonságos.

A Boa® precíziós fűzői a csavaros záródáson belül helyezkednek el, ezért nem akadhatnak be sehová, és maguktól sem oldódhatnak ki.

Egy életen át tart.

Amikor robusztusságról beszélünk, akkor azt komolyan is gondoljuk. A speciális fejlesztésű csavaros záródásainkat és fűzőinket a legzordabb körülmények között teszteljük.

Fit for life with Boa®.

A Boa csavaros záródásokra és fűzőkre termékélettartam-garanciát vállalunk (annak a terméknek az élettartamára, amelyen a zárok találhatóak).

Működési mód.



Záráshoz megnyomni



Meghúzáshoz elfordítani



Nyitáshoz meghúzni

A Boa® Fit rendszerrel ellátott modelleket a következő oldalakon találja: 364, 373, 391, 393, 406, 417.

Weboldal



uvex

uvex i-gonomics

Mérhetően nagyobb tehermentesítés a láb védelmével

Az uvex i-gonomics újraértelmezi a kényelmes viselet fogalmát: Az innovatív termékrendszer jellemzői az ergonomikus kényelem, a kis tömeg és az ideális szellőzés (klíma). A munkavédelmi lábbelik esetében ez kellemes viselési élményt és optimális mozgathatóságot jelent, aminek köszönhetően nagy igénybevételt jelentő körülmények között is optimális teljesítmény születik.



uvex 1 G2

Az új uvex 1 G2 kollekciónak az uvex 1 sikersorozat következő generációja

Az új uvex i-PUREnrj kétrétegű cipőtálp egy újonnan kifejlesztett poliuretán anyagból készül. A középtalp energiaelnyelése 40,8 joule, ami 100%-kal nagyobb, mint a szabvány által előírt érték; ezzel egyidejűleg közel 66% az energia-visszanyerés a sarokrésznél* és 59% a lábfej elülső részénél*.

A maximálisan csúszásmentes talp profilját elsősorban az ipari padlókon végzett tevékenységekhez igazították, a legújabb biomechanikus kutatási eredmények felhasználásával. Mindez és a jól bevált felsőrész magas, 4,03 RI-indexértéket eredményez.

* Vizsgálati jelentés sz.º: L190714889 CTC Lyon - 22/08/2019



További információk az uvex i-gonomics termékrendszeréről.

erő 4,2

Mérési mód:
Energiaelnyelési képesség a sarokrészen

Mérési eredmény:
Energiaelnyelés = 40,8J (IW 4,2)

Kisebb terhelés, kellemes járás és állás

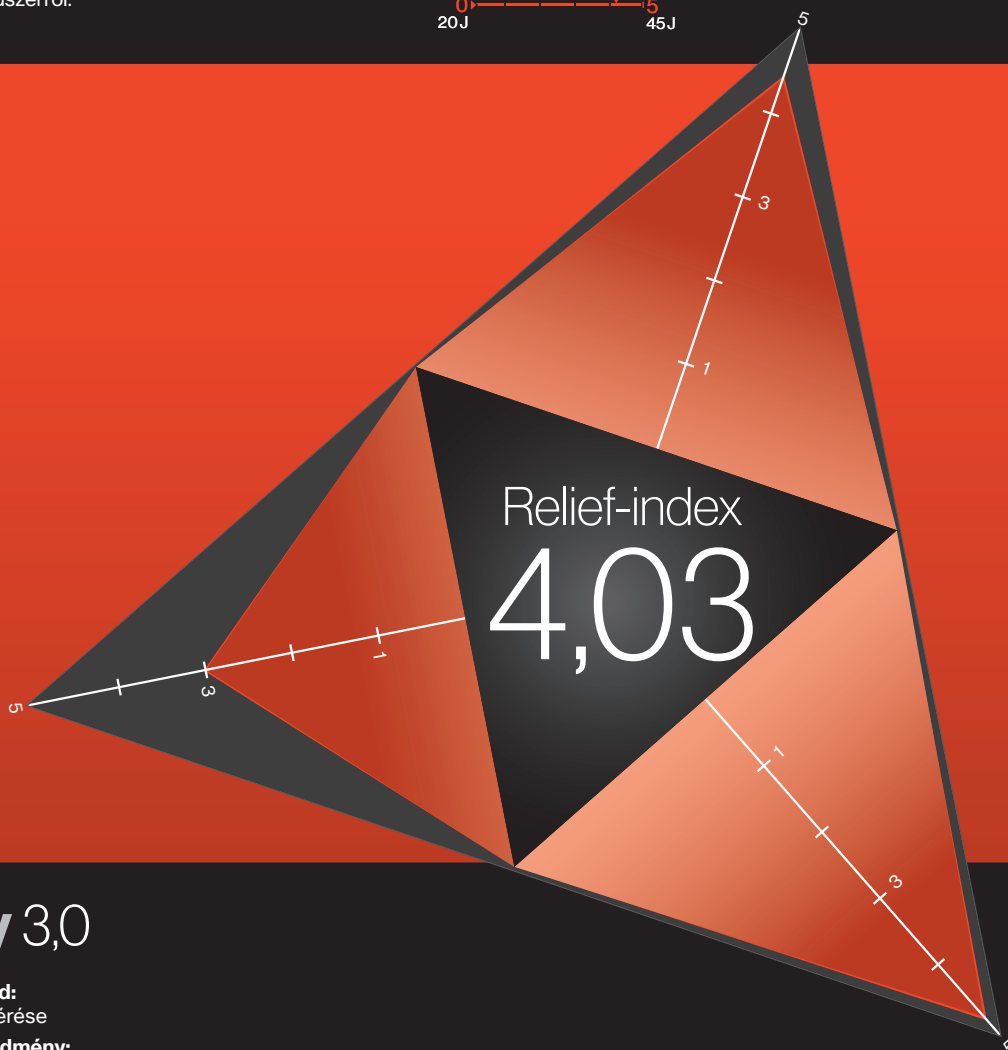

súly 3,0

Mérési mód:
A cipő lemérése

Mérési eredmény:
A termék tömege = 510g (IW 3,0)

Könnyű viselet, csekélyebb kifáradás



A Relief-index kiszámítása:

A Relief-index kiszámítása a három indexérték (IW), azaz erő, súly és klíma (force, weight és clima) középértékéből történik; értéke 0 (= rossz) és 5 (= optimális) közé eshet.



klíma 4,9

Mérési mód:
A cipőben uralkodó mikroklíma mérése

Mérési eredmény:
Abszolút páratartalom = 20,23 g/kg levegő (IW 4,9)

Kevesebb izzadás, csökkentett nedvességérzet



Munkavédelmi lábbelik

Alkalmazási területek: kis igénybevétellel járó · közepes igénybevétellel járó · nagy igénybevétellel járó



kis
igénybevétellel járó
alkalmazási területek

A kis igénybevétellel járó alkalmazások körébe tartoznak azon területek, amelyeknél elsősorban beltérben dolgoznak, és amelyek nem támasztanak nagy követelményeket a cipőtálc fizikális jellemzőivel szemben. Ide tartoznak például a szerelési munkaterületek, valamint a raktárak és a logisztikai célú területek.



közepes
igénybevétellel járó
alkalmazási területek

A közepes alkalmazások közé tartoznak a bel- és kültérben felváltva végzett tevékenységek, amelyeknél sokkal nagyobbak a cipő talpának strapabírásával szemben támasztott követelmények. Jellemzően a kézműiparban, közintézményekben és a vegyiparban dolgozók viselik a lábbelik ezen típusait.



nagy
igénybevétellel járó
alkalmazási területek

A nagy igénybevétellel járó alkalmazási területek a külső hatások miatt követelmények széles körét támasztják a lábbelikkal, azok tartósságával és stabilitásával szemben. Ebbe a körbe elsősorban a nehéz gépgyártás, az építőipar különböző területei, kiváltképpen a magas- és mélyépítés tartoznak.

Munkavédelmi lábbelik

A piktogramok áttekintése

climazone

Az uvex climazone egyet jelent a tetőtől talpig tartó innovatív klímazabályozással. Az uvex kutatási, termékfejlesztési és az intelligens anyag- és feldolgozási technológiák használatára vonatkozó szaktudásának kombinációja egy egyedülálló klímooptimalizált termékrendszer (például munkavédelmi lábbelik) eredményezett. További részleteket a 342. oldalon talál.



Az ESD az elektrosztatikus energia ellenőrzött levezetését jelenti. Az elektrosztatikus energia ellenőrizetlen kisülése az elektronikus komponensek károsodását vagy robbanásokat eredményezhet. Az ESD-szimbólummal jelölt munkavédelmi lábbelik teljesítik a 35 megaohmnál kisebb elvezetési ellenállásra vonatkozó ESD-előírást. Ennek részletes magyarázatát a 350. oldalon találja.



Bizonyos anyagok, így a szilikonok, lágyítószerke és hasonló károsíthatják a felületek festék-/lakkbevonatát. Az ezzel a szimbólummal jelölt lábbelik talpalapanyagai a járműiparban megfelelő bevizsgáláson estek át, és megkapták a szükséges jóváhagyást.

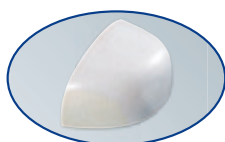

uvex xenova® rendszer

Az uvex xenova® rendszer egy a láb munkavédelmi lábbeliben való védelmét szolgáló, nagy teljesítményű, teljesen fémmentes biztonsági rendszer.

A legújabb generációs uvex xenova® orrmerevítő: a fémmentes merevítő tökéletesen illeszkedik, és sehol sem nyomja a lábujjakat. Ez kiváló viselési kényelmet nyújt térdén végzett munkák során és ütődések alkalmával.

Az uvex xenova® átszűrődés ellen védő középtalp: a fémet nem tartalmazó, rugalmas, átszűrődés ellen védő xenova® középtalp szélességében pontosan illeszkedik a talpbéléshez. A talpat 100%-ban befedi, nem képez hőhidat, és viseléskor fokozza a kényelem érzetét.



uvex medicare

Az uvex medicare olyan munkavédelmi lábbeliket jelöl, amelyek az ortopédiai hozzáigazításra és cipőkikészítésre vonatkozó német DGUV-előírás 112-191, illetve az osztrák ÖNORM Z 1259 szerinti tanúsítvánnyal rendelkeznek.



uvex construction

Kiváltképp alkalmas az építőiparban való használatra.

BOA®

A Boa® Fit rendszer nagy teljesítményű és az adott alkalmazási területre tökéletesen optimalizált illeszkedést nyújt a legkülönbözőbb kategóriákba (sport, munkavédelem és orvosi felhasználás) tartozó termékekben. Részletes leírást a 343. oldalon talál.



uvex női és férfi kaptafák

Ahhoz, hogy a munkavédelmi lábbelik a női és férfi viselők lábához tökéletesen illeszkedjenek, elengedhetetlen, hogy a hölgyek és urak lábainak specifikus követelményeihez igazodjanak. Az ezzel a szimbólummal jelölt munkavédelmi lábbelik kizárólag női kaptafák használatával készültek, 35–40-es méretben.



Munkavédelmi lábbelik

Szabványok · Jelölések

A cipőn levő jelölés

A gyártó jelzése	uvex	CE-jelölés
A gyártó típusjelölése	91 8543.8 42	Méret
A vonatkozó európai szabvány száma	EN ISO 20345:2011	Gyártási dátum
A védőfunkció szimbóluma	S1 SRC	Cikkszám
	Made/Produziert in Italy for/für UVEX ARBEITSSCHUTZ GMBH Würzburger Str. 181–189 D-90766 Fürth, Germany	A gyártó postai címe

Ipari használatra szánt lábbelik jelölése

A bőrből készült lábbelikre vonatkozó alap- és kiegészítő követelmények	Munkavédelmi lábbelik EN ISO 20345	Munkacipők EN ISO 20347
A lábbelivel szemben támasztott alapvető követelmények és az orrmerevítő ütéssel szembeni ellenállása	SB 200 joule	OB nem követelmény
Kiegészítő követelmények: Zárt sarokrész Antisztatikus tulajdonság Energiaelnyelési képesség a sarokrészen Üzemanyagokkal szembeni ellenállás	S1	O1 (üzemanyagokkal szembeni ellenállás nélkül)
Kiegészítő követelmények: az előbbieken felsoroltak, emellett vízáteresztés és vízfelvétel	S2	O2
Kiegészítő követelmények: az előbbieken felsoroltak, emellett Átszűrődés elleni védelem * Barázdált talp	S3	O3
A PVC-ből és PU-ból készült lábbelikre vonatkozó alap- és kiegészítő követelmények		
A lábbelivel szemben támasztott alapvető követelmények és az orrmerevítő ütéssel szembeni ellenállása	SB 200 joule	OB nem követelmény
Kiegészítő követelmények: Antisztatikus tulajdonság Energiaelnyelési képesség a sarokrészen Üzemanyagokkal szembeni ellenállás Átszűrődés elleni védelem * Barázdált talp	S5	O5
Az adott lábbelik alkalmazása a veszély típusához igazodik. Minden lábbeli esetében szükségessé válhatnak kiegészítő követelmények (pl. a hő- és hideg elleni szigeteléssel, átszűrődés elleni védelemmel vagy az elektromos fajlagos ellenállással szemben támasztott követelmények az ESD-kivétel esetében). A lábbeliket ebben az esetben megfelelő jelzéssel kell ellátni. Az alap- és kiegészítő követelményekre vonatkozó vizsgálati alapelveket az EN ISO 20344 szabvány tartalmazza.		

A következő három követelmény egyikének teljesülnie kell, és azt a lábbelin elhelyezett jelzéssel igazolni kell.

Jelzés	Vizsgálati közegek	Vizsgálati feltétel	Dörzsölési együttható
SRA	Csúszásgátlás kerámiacsempékből készült padlón nátrium-lauril-szulfát oldattal (NaLS)	A sarok előrecsúszása Egyenes előrecsúszás	nem kevesebb, mint 0,28 nem kevesebb, mint 0,32
SRB	Csúszásgátlás acélpadlón glicerinnel	A sarok előrecsúszása Egyenes előrecsúszás	nem kevesebb, mint 0,13 nem kevesebb, mint 0,18
SRC	Csúszásgátlás kerámiacsempékből készült padlón nátrium-lauril-szulfát oldattal és acélpadlón glicerinnel	Magába foglalja az a. és b. alatt felsorolt vizsgálati feltételeket	

Munkavédelmi lábbelik

Szabványok · Jelölések

Különleges alkalmazásokra vonatkozó kiegészítő követelmények a megfelelő szimbólumokkal (kivonat)

SZIM- BÓLUM	REJTETT KOCKÁZAT	EN ISO 20345					EN ISO 20347			
		SB	S1	S2	S3	S5	OB	O1	O2	O3
-	Alapkövetelmény									
P	Átszűrődés elleni védelem *									
A	Antisztatikus lábbelik									
E	Energiaelnyelési képesség a sarokrészen									
HI	Hőszigetelés									
CI	Hideg elleni szigetelés									
WRU	A cipő felsőrészének vízáteresztéssel és vízfelvétellel szembeni ellenállósága									
HRO	Talp viselkedése kontakthővel szemben (+300 °C/min)									
WR	Az egész cipő vízhatlansága									
M	Lábfejtvédelem									
FO	Olajjal és benzinnel szembeni ellenállás									

■ Teljesíti az előírt követelményt

■ Teljesítheti a követelményt, de nem előírás

* Átszűrődés elleni védelem

Figyelem: Kérjük, vegye figyelembe, hogy a laboratóriumban a lábbeli átszűrődés elleni védelmét egy 4,5 mm átmérőjű, életlen pengével és 1100 N erő kifejtésével határozták meg. Ennél nagyobb erők vagy vékonyabb szögek fokozhatják az átszűrődés kockázatát. Ilyen esetekben más óvintézkedések alkalmazását is meg kell fontolni.

A egyéni védőfelszerelések területén jelenleg két általános átszűrődés elleni betét érhető el a cipőkhöz. Ezek fémből készültek vagy fémentes anyagok. Mindkettő teljesíti a lábbeliken feltüntetett szabványokban foglalt behatolás elleni minimális követelményeket, de mindegyik eltérő előnyökkel és hátrányokkal rendelkezik, ideértve a következőket:

Fém – az éles tárgy/veszély formája (pl. átmérő, geometria, élesség) kevésbé befolyásolja hátrányosan. A cipőgyártás korlátozott lehetőségei miatt nem fedi le a cipő teljes talpfelületét.

Nem fém – könnyebb, rugalmasabb tud lenni, és a fémhez képest nagyobb felületet fed le, de a behatolással szembeni ellenállását jobban befolyásolja az éles tárgy/veszély formája (pl. átmérő, geometria, élesség).

Az átszűrődés elleni védelem típusával kapcsolatos további információkért, kérjük, forduljon a gyártóhoz vagy a forgalmazóhoz a felhasználói tájékoztatóban megadott elérhetőségeken.



Munkavédelmi lábbelik

uvex többszélességű rendszer

uvex többszélességű rendszer

Többszélességű rendszeren a munkavédelmi lábbelik esetében az adott cipőtípus egyazon méretben, de eltérő szélességekben való elérhetőségét értjük. A külön- böző szélességeket a lábfej legszélesebb pontján mérik. Ennek során megállapítják a lábfej körméretének nagyságát a nagy- és kislábujjizület közötti területen; másik megoldásként a láb szélességét is meg lehet határozni ezen a helyen (projekció).

A cipőméreteket és a hozzájuk tartozó méreteket a következő táblázatban találja (a méreteket mm-ben adtuk meg):



uvex cipőméret	Lábhossz	10-es szélesség	11-es szélesség (standard)	12-es szélesség	14-es szélesség
		Körméret	Körméret	Körméret	Körméret
35	217	216,5	222,5	228,5	240,5
36	225	221	227	233	245
37	232	225,5	231,5	237,5	249,5
38	240	230	236	242	254
39	247	234,5	240,5	246,5	258,5
40	255	239	245	251	263
41	262	243,5	249,5	255,5	267,5
42	270	248	254	260	272
43	277	252,5	258,5	264,5	276,5
44	285	257	263	269	281
45	292	261,5	267,5	273,5	285,5
46	300	266	272	278	290
47	307	270,5	276,5	282,5	294,5
48	315	275	281	287	299
49	322	279,5	285,5	291,5	303,5
50	330	284	290	296	308
51	337	288,5	294,5	300,5	312,5
52	345	293	299	305	317

A méretek mm-ben értendők

A cipőt viselő személy lábfejhosszának megfelelően kiolvasható a táblázatból a szükséges szélesség. A különböző szélességeket az alábbiak szerint rendeltük hozzá az uvex cikkszámokhoz:

► Amennyiben kérdései merülnének fel, kérjük, forduljon az uvex ügyfélszolgálatához a serviceteam@uvex.de e-mail címen.

uvex Cikkszám	Szélesség	Jelölés	Mérettartomány
XXXX.1	10	EN ISO 20345:2011 S1 P vagy S3	típustól függően
XXXX.2	11-es (standard)		
XXXX.3	12		
XXXX.4	14		
XXXX.7	10	EN ISO 20345:2011 S1 vagy S2	
XXXX.8	11-es (standard)		
XXXX.9	12		
XXXX.0	14		

uvex mérettanácsadó alkalmazás

A munkavédelmi lábbelik esetében a megfelelő védőfunkcióhoz különösen fontos a helyes cipőméret kiválasztása. Ezenkívül csak a tökéletes illeszkedés biztosítja a tartós viselési kényelmet. A méretek azonban gyártótól függően eltérőek lehetnek. Az uvex mérettanácsadó alkalmazás segítségével meghatározhatja a megfelelő uvex cipőméretet és -szélességet, hogy a lábbelik a mindennapi munkavégzés során tökéletes és panaszmentes viselési élményt nyújtsanak.



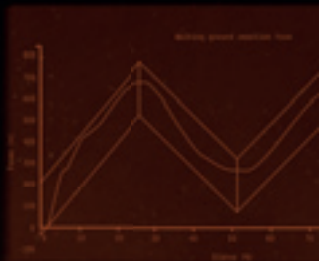
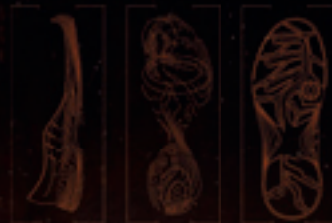

Az új uvex 1 G2.

Csillapít. Stabilizál. Visszaadja az energiát.

Science. Not fiction — uvex i-PUREnrj

A forradalmi uvex 1 G2 munkavédelmi lábbelikkal a jövő megtelik energiával. Az újszerű i-PUREnrj poliuretán talptechnológia a távozó energiát a teljes talpfelületen át visszajuttatja a cipő viselőjének, újraértelmezve a csillapítás és stabilitás fogalmát. Az energiával teli munkanapokért, érezhetően nagyobb kényelemérzettel és a lábak jelentősen kisebb kifáradásával.

- az EN ISO 20345 szabvány előírásainál 100%-kal nagyobb energiaelnyelés
- 66% visszanyert energia a sarokrészen*
- 59% visszanyert energia a lábfej elülső részénél*
- 29%-kal jobb csillapítás 1000 km használatot követően, a standard poliuretán talpakkal szemben*
- 21%-kal kisebb érezhető kifáradás a munkanapot követően, a standard poliuretán talpakkal összehasonlítva*

További információkat a
www.uvex-safety.com/uvex1G2
 weboldalon talál



Munkavédelmi lábbelik

uvex 1 G2



68467
68468
68469
68460



68497
68498
68499
68490



uvex 1 G2 · perforált S1 SRC félcipő · S2 SRC félcipő

Általános jellemzők:

- különösen könnyű, perforált S1, ill. S2 munkavédelmi félcipő
- alkalmas krómallergiában szenvedők számára is, mivel szintetikus anyagokból készült
- a talp anyaga nem tartalmaz szilikon, lágyítószerket és egyéb festék-bevonat-roncsoló anyagokat
- egyedileg beállítható, rugalmas cipőfűző gyorsrögzítéssel – a standard cipőfűző mellékelve

Védelmi jellemzők:

- újszerű uvex i-PUREnrj talptechnológia a legjobb csillapítási tulajdonságokkal a lábfej elülső részén és a saroknál, a távozó energia jó visszajuttatása (rebound) a teljes középtalpon át és optimális stabilitás a habosított sarokvédő révén
- teljesíti a 35 megaohmnál kisebb elvezetési ellenállásra vonatkozó ESD-előírást
- új, szélesebb, 100%-ban fémmentes, kompakt, anatómiailag kialakított, jó oldaltartású és nem hővezető uvex xenova® orrmerevítő a lábujjak nagyobb szabadsága és az optimális illeszkedés érdekében

- az ergonomikus kialakítású talp a legújabb biomechanikus felfedezéseket ülteti át a gyakorlatba, kétrétegű, nagyon jó csúszásgátló jellemzőkkel bíró uvex i-PUREnrj poliuretánból készül, a profilja kiváltképpen alkalmas az ipari padlókon való alkalmazáshoz

Kényelmi jellemzők:

- rendkívüli viselési kényelem, amelyhez az újonnan kifejlesztett széles kaptafa ugyanúgy hozzájárul, mint a klíma szempontjából optimalizált, légáteresztő anyagok
- annak érdekében, hogy a lábbeli ne nyomjon, a szinte varrat nélküli felsőrész-konstrukció csúcstechnológiás mikrovelúr anyagból készült, amely az S1 félcipő esetében perforált, az S2 félcipőnél pedig hidrofobizált
- cserélhető, antistatikus komfort talpbetét nedvesség-elvezető rendszerrel és kiegészítő csillapítással a saroknál és a lábfej elülső részénél, valamint a lábboltozatot jól alátámasztó tulajdonságokkal
- puhán bélelt nyelv (S1 félcipő), ill. porvédő nyelv (S2 félcipő) és szár
- a 35–40 közötti méretek női kaptafán készülnek

Alkalmazási területek:

- kis igénybevételt jelentő alkalmazások

uvex 1 G2	S1 SRC perforált félcipő				S2 SRC félcipő			
Cikkszám	68467	68468	68469	68460	68497	68498	68499	68490
Szélesség	10	11	12	14	10	11	12	14
Szabvány	EN ISO 20345:2011 S1 SRC				EN ISO 20345:2011 S2 SRC			
Felsőrésszánya	mikrovelúr				mikrovelúr			
Bélés anyaga	Distance Mesh bélés				Distance Mesh bélés			
Méret	35–52	35–52	35–52	35–52	35–52	35–52	35–52	35–52
Rendelési egység	pár	pár	pár	pár	pár	pár	pár	pár



uvex



Videó

Winners at work – uvex 1 sport



Designed for Individuals



Sportos.

A sportos dizájn és az átgondolt funkcionalitás találkozása: Az uvex 1 sport fiatalos, modern kinézetével és első osztályú viselési kényelemével tűnik ki. Erről a kis tömeg, a klíma szempontjából optimalizált csúcs-technológiás anyagok és az ergonomikusan kialakított járótalp gondoskodik.

uvex 1 sport – ideális társ a mindennapi munkában és azon túl.

Légáteresztő.

A légáteresztő hálós felsőrész optimális klímaszabályozásról gondoskodik. Az uvex 1 sport sportos megjelenése nagyban hozzájárul ahhoz, hogy a munkavállalók szívesebben viselik a munkavédelmi lábbeliket.

Weboldal



Könnyű. Ergonomikus.

- uvex 1 sport talp**
- ergonomiailag kialakított járótalp kétfajta sűrűségű poliuretánból kis igénybevételt jelentő alkalmazásokhoz
 - kimagaslóan kényelmes járás
 - univerzálisan alkalmazható közel minden felületen
 - nagyon jó csúszásgátló tulajdonságok (SRC)
 - kopásálló
 - teljesíti a 35 megahomnál kisebb elvezetési ellenállásra vonatkozó ESD-előírást
 - nem tartalmaz festékbevonat-roncsoló anyagokat

Most munkacipőként is elérhető (lásd a 359. oldalon).



Munkavédelmi lábbelik

uvex 1 sport



65971 65977
65972 65978
65973 65979
65974 65970



65991 65997
65992 65998
65993 65999
65994 65990



uvex 1 sport · S1 SRC/S1 P SRC félcipő

Általános jellemzők:

- modern, különösen könnyű és rugalmas S1 és S1 P munkavédelmi félcipő
- alkalmas krómallergiában szenvedők számára is, mivel szintetikus anyagokból készült
- a talp anyaga nem tartalmaz szilikon, lágyítószerket és egyéb festék-bevonat-roncsoló anyagokat

Védelmi jellemzők:

- teljesíti a 35 megaohmnál kisebb elvezetési ellenállásra vonatkozó ESD-előírást
- 100%-ban fémmentes uvex xenova® orrmerevítő – kompakt, anatómiai kialakított, jó oldaltartású és nem hővezető
- ergonomiailag kialakított járótalp kétfajta sűrűségű poliuretánból, nagyon jó csúszásgátlással
- fémmentes súrlódás ellen védő betét a legújabb szabványelőírásoknak megfelelően, nem befolyásolja a cipő rugalmasságát (csak az S1 P félcipő esetében)

Kényelmi jellemzők:

- rendkívüli viselési kényelem, amelyhez az újonnan kifejlesztett kaptafa ugyanúgy hozzájárul, mint a klíma szempontjából optimalizált, légáteresztő anyagok
- azért, hogy a lábbeli ne nyomjon, a szinte varrat nélküli felsőrész-konstrukció csúcstechnológiás anyagból készül
- cserélhető, antistatikus komfort talpbetét nedvesség-elvezető rendszerrel és kiegészítő csillapítással a saroknál és a lábfej elülső részénél
- puhán párnázott cipőnyelv és cipőszár
- a 35–40 közötti méretek női kaptafán készülnek

Alkalmazási területek:

- kis igénybevételt jelentő alkalmazások

uvex 1 sport	S1 P SRC félcipő				S1 SRC félcipő			
Cikkszám	65971	65972	65973	65974	65977	65978	65979	65970
Szélesség	10	11	12	14	10	11	12	14
Szabvány	EN ISO 20345:2011 S1 P SRC				EN ISO 20345:2011 S1 SRC			
Felsőrésszáma	textil							
Bélés anyaga	Distance Mesh bélés							
Méret	35 – 43	35 – 43	35 – 43	35 – 43	35 – 43	35 – 43	35 – 43	35 – 43
Rendelési egység	pár	pár	pár	pár	pár	pár	pár	pár

uvex 1 sport	S1 P SRC félcipő				S1 SRC félcipő			
Cikkszám	65991	65992	65993	65994	65997	65998	65999	65990
Szélesség	10	11	12	14	10	11	12	14
Szabvány	EN ISO 20345:2011 S1 P SRC				EN ISO 20345:2011 S1 SRC			
Felsőrésszáma	textil							
Bélés anyaga	Distance Mesh bélés							
Méret	35–52	35–52	35–52	35–52	35–52	35–52	35–52	35–52
Rendelési egység	pár	pár	pár	pár	pár	pár	pár	pár

Az uvex medicare termékekkel kapcsolatos további információkat a 329 – 339. oldalon találja.

Munkavédelmi lábbelik

uvex 1 sport



65961
65962
65963
65964



65987
65988
65989
65980



65941 65947
65942 65948
65943 65949
65944 65940



climazone

uvex 1 sport · félcipő S1 SRC/S3 SRC/S1 P SRC

Általános jellemzők:

- modern, különösen könnyű és rugalmas S1, S1 P és S3 munkavédelmi félcipő
- alkalmas krómallergiában szenvedők számára is, mivel szintetikus anyagokból készült
- a talp anyaga nem tartalmaz szilikon, lágyítószereket és egyéb festék-bevonat-roncsoló anyagokat

Védelmi jellemzők:

- teljesíti a 35 megaohmnál kisebb elvezetési ellenállásra vonatkozó ESD-előírást
- 100%-ban fémmentes uvex xenova® orrmerevítő – kompakt, anatómiai kialakított, jó oldaltartású és nem hővezető
- ergonomiailag kialakított járótalp kétfajta sűrűségű poliuretánból, nagyon jó csúszásgátlással
- fémmentes, átszűrődés ellen védő betét a legújabb szabványelőírásoknak megfelelően, nem befolyásolja a cipő rugalmasságát (csak az S1 P és S3 félcipő esetében)

Kényelmi jellemzők:

- rendkívüli viselési kényelem, amelyhez az újonnan kifejlesztett kaptafa ugyanúgy hozzájárul, mint a klíma szempontjából optimalizált, légáteresztő anyagok
- azért, hogy a lábbeli ne nyomjon, a szinte varrat nélküli felső-rész-konstrukció csúcstechnológias anyagból készül
- cserélhető, antisztatikus komfort talpbetét nedvesség-elvezető rendszerrel és kiegészítő csillapítással a saroknál és a lábfej elülső részénél
- puhán párnázott cipőnyelv és cipőszár
- a 35–40 közötti méretek női kaptafán készülnek

Alkalmazási területek:

- kis igénybevételt jelentő alkalmazások

uvex 1 sport	S3 SRC félcipő				S1 SRC félcipő			
Cikkszám	65961	65962	65963	65964	65987	65988	65989	65980
Szélesség	10	11	12	14	10	11	12	14
Szabvány	EN ISO 20345:2011 S3 SRC				EN ISO 20345:2011 S1 SRC			
Felsőrész anyaga	mikrovelúr				textil			
Bélés anyaga	Distance Mesh bélés				Distance Mesh bélés			
Méret	35–52	35–52	35–52	35–52	35–52	35–52	35–52	35–52
Rendelési egység	pár	pár	pár	pár	pár	pár	pár	pár

uvex 1 sport	S1 P SRC félcipő				S1 SRC félcipő			
Cikkszám	65941	65942	65943	65944	65947	65948	65949	65940
Szélesség	10	11	12	14	10	11	12	14
Szabvány	EN ISO 20345:2011 S1 P SRC				EN ISO 20345:2011 S1 SRC			
Felsőrész anyaga	textil				textil			
Bélés anyaga	Distance Mesh bélés				Distance Mesh bélés			
Méret	35–52	35–52	35–52	35–52	35–52	35–52	35–52	35–52
Rendelési egység	pár	pár	pár	pár	pár	pár	pár	pár

Az uvex medicare termékekkel kapcsolatos további információkat a 329 – 339. oldalon találja.



Munkavédelmi lábbelik

uvex 1 sport



65901
65902
65903
65904



65921
65922
65923
65924



uvex 1 sport · S1 P SRC/S3 SRC félcipő

Általános jellemzők:

- modern, különösen könnyű és rugalmas S1 P és S3 munkavédelmi félcipő
- alkalmas krómallergiában szenvedők számára is, mivel szintetikus anyagokból készült
- a talp anyagai nem tartalmaznak szilikon, lágyítószereket és egyéb festékbevonat-roncsoló anyagokat

Védelmi jellemzők:

- teljesíti a 35 megahomnál kisebb elvezetési ellenállásra vonatkozó ESD-előírást
- 100%-ban fémmentes uvex xenova® orrmerevítő – kompakt, anatómiai kialakítású, jó oldaltartású és nem hővezető
- ergonomiailag kialakított járótalp kétfajta sűrűségű poliuretánból, nagyon jó csúszásgátlással
- fémmentes, átszűrődés ellen védő betét a legújabb szabványelőírásoknak megfelelően, nem befolyásolja a cipő rugalmasságát

Kényelmi jellemzők:

- rendkívüli viselési kényelem, amelyhez az újonnan kifejlesztett kaptafa ugyanúgy hozzájárul, mint a klíma szempontjából optimalizált, légáteresztő anyagok
- azért, hogy a lábbeli ne nyomjon, a szinte varrat nélküli felsőrész-konstrukció csúcstechnológias anyagból készül
- cserélhető, antistatikus komfort talpbetét nedvesség-elvezető rendszerrel és kiegészítő csillapítással a saroknál és a lábfej elülső részénél
- puhán párnázott cipőnyelv és cipőszár
- a 35–40 közötti méretek női kaptafán készülnek

Alkalmazási területek:

- kis igénybevételt jelentő alkalmazások

uvex 1 sport	S1 P SRC félcipő				S3 SRC félcipő			
Cikkszám	65901	65902	65903	65904	65921	65922	65923	65924
Szélesség	10	11	12	14	10	11	12	14
Szabvány	EN ISO 20345:2011 S1 P SRC				EN ISO 20345:2011 S3 SRC			
Felsőrész anyaga	textil				mikrovelúr			
Bélés anyaga	Distance Mesh bélés				Distance Mesh bélés			
Méret	35–52	35–52	35–52	35–52	35–52	35–52	35–52	35–52
Rendelési egység	pár	pár	pár	pár	pár	pár	pár	pár

Munkacipők

uvex 1 sport NC



65937
65938
65939



65957
65958
65959



uvex 1 sport NC - O1 FO SRC félcipő

Általános jellemzők:

- modern, különösen könnyű és rugalmas O1 munkavédelmi félcipő, orrmerevítő nélkül
- alkalmas krómallergiában szenvedők számára is, mivel szintetikus anyagokból készült
- a talp anyaga nem tartalmaz szilikont, lágyítószereket és egyéb festék-bevonat-roncsoló anyagokat

Védelmi jellemzők:

- teljesíti a 35 megaoahmnál kisebb elvezetési ellenállásra vonatkozó ESD-előírást
- ergonomiailag kialakított járótalp kétfajta sűrűségű poliuretánból, nagyon jó csúszásgátlással

Kényelmi jellemzők:

- rendkívüli viselési kényelem, amelyhez az újonnan kifejlesztett kaptafa ugyanúgy hozzájárul, mint a klíma szempontjából optimalizált, légáteresztő anyagok
- azért, hogy a lábbeli ne nyomjon, a szinte varrat nélküli felsőrész-konstrukció csúcstechnológiás anyagból készül
- cserélhető, antistatikus komfort talpbetét nedvesség-elvezető rendszerrel és kiegészítő csillapítással a saroknál és a lábfej elülső részénél
- puhán párnázott cipőnyelv és cipőszár
- a 35–40 közötti méretek női kaptafán készülnek

Alkalmazási területek:

- kis igénybevételt jelentő alkalmazások

uvex 1 sport NC	O1 FO SRC félcipő			O1 FO SRC félcipő		
Cikkszám	65937	65938	65939	65957	65958	65959
Szélesség	10	11	12	10	11	12
Szabvány	EN ISO 20347:2012 O1 FO SRC			EN ISO 20347:2012 O1 FO SRC		
Felsőrész anyaga	textil			textil		
Bélés anyaga	Distance Mesh bélés			Distance Mesh bélés		
Méret	35-52	35-52	35-52	35-52	35-52	35-52
Rendelési egység	pár	pár	pár	pár	pár	pár



uvex 1 – A teljesítmény újraértelmezése

Next Level Equipment



Optimalizált forma az ízületi részen az optimális torzió és nagyfokú rugalmasság érdekében

Öntisztító, optimálisan csúszásgátló talpfelület (SRC-jelölés)

Kimagasló rugalmasság. Optimális járási kényelem.

A járótalp ergonomikus kialakítása támogatja a lábfej természetes görbülését és rugalmasságát.

A biztonságos lépést és görbülést elősegítő, különösen kopásálló TPU-betétek a balesetek elkerüléséhez



Merevítő a létrán való biztonságos álláshoz

Forgáspont könnyíti meg az állás közben végzett egyszerű forgómozdulatokat



Ergonomikus könnyűszerkezet. Kevesebb kifáradásos jelenség.

Csak a tömeg lett kisebb, az élmény ugyanaz. A kisebb tömeg csökkenti a test terhelését és ezáltal a kopást és sérülésveszélyt. Az uvex 1 munkavédelmi lábbelik következetesen könnyűszerkezetes megoldása mindezt garantálja. Napról napra érezhető. Osztályának legkönnyebb uvex-lábbelije, kb. 100 g-mal könnyebb a népszerű uvex motion style modellnél.



100%-kal több csillapítás. Jólélt a kőbőn.

Az uvex 1 kétrétegű uvex 1 PU-talpból és a lábfej előlő részén és a saroknál optimális csillapítást nyújtó komfort talpbetétekből álló többrétegű rezgéscsillapító rendszere kíméli a viselő teljes mozgásszervi rendszerét. A sarok alatti energiaelnyelés közel 100%-kal nagyobb az EN ISO 20345 szabvány által megkövetelt-nél. Ez a valódi járási kényelem.



Nagyfokú stabilitás. Megbízható tartás és biztonság minden helyzetben.

A szilárdság döntő jelentőségű a biztonságos és balesetmentes munkavégzés szempontjából. A kívülről látható, talpba integrált sarokvédő stabilitást nyújt, tartja a lábfejet, és megbízható védelmet kínál. Az x-tended support változat plusz oldalsó támasztófunkcióval rendelkezik, és továbbfejlesztett védelmet kínál a kificamodással és ütéssel szemben. Mindkét talpváltozat biztosan körbezárja a lábat, de közben nem befolyásolja hátrányosan annak hajlékonyságát.



uvex monoskin kialakítású felsőrész. Nyomásmentes, kényelmes illeszkedés.

A teljesen fémmentes, csúcstechnológiás mikroszálból készült uvex monoskin szárrész a végig varrat nélküli eldologozás révén maximális viselési kényelmet nyújt, és hosszabb ideig tartó állás esetén sem nyom.

Az uvex 1 munkavédelmi lábbelik az egyedi mozgás során ideálisan védik és támasztással támogatják az emberi testet. A legújabb fiziológiai kutatásokra és az innovatív technológiákra alapozva csökkentik a munkavégzés során a mozgásszerveket erőterhelést, és optimalizálják a viselő közérzetét.



100%-ban
fémmentes



A DGUV 112-191*
és ÖNORM Z1259
szerinti ortopédiai
megoldásokhoz való
alkalmasság

climazone

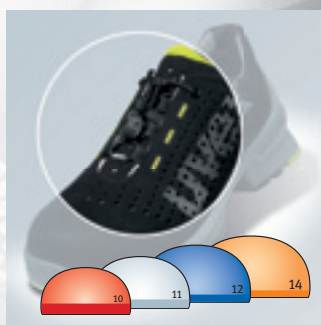

Anatómiai illeszkedés.
Valami akkor optimális, ha minden passzol.

- megbízható tartást nyújtó, rugalmas, többszélességű rendszer 10-14-es méretben**
- testre szabható gyorszáró rendszer (IAS)** a személyre szabott illeszkedésért
- anatómiai kialakítású, fémmentes orrmerevítő a tökéletes biztonságért
- speciális női kaptafa az uvex 1 modellekhez 35-40-es méretben

Standard uvex climazone.
Tökéletes közérzet a lábnak.

A nagy felületen perforált, nagy légáteresztő képességű felsőrész és Distance Mesh bélés, valamint a nedvesség-elvezető rendszerrel rendelkező komfort talpbetétek megakadályozza a bemelegedést és csökkenti a kellemetlen izzadást.

* korábban BGR 191 ** válogatott modellek esetében



Munkavédelmi lábbelik

uvex 1



85427
85428
85429
85420



85437
85438
85439
85430



climazone

uvex 1 · S1 SRC szandál · S1 SRC perforált félcipő

Általános jellemzők:

- különösen könnyű, sokoldalú, perforált S1 munkavédelmi szandál, ill. perforált félcipő
- alkalmas krómallergiában szenvedők számára is, mivel szintetikus anyagokból készült
- a talp anyaga nem tartalmaz szilikon, lágyítószereket és egyéb festék-bevonat-roncsoló anyagokat
- dupla, állítható hosszúságú tépőzár (szandál), ill. egyedileg beállítható, rugalmas cipőfűző gyorsrögzítéssel, a standard cipőfűző mellékelve (félcipő)

Védelmi jellemzők:

- teljesíti a 35 megaohm-nál kisebb elvezetési ellenállásra vonatkozó ESD-előírást
- 100%-ban fémmentes uvex xenova® orrmerevítő – kompakt, anatómiai kialakított, jó oldaltartású és nem hővezető
- ergonomiailag kialakított járótalp kétfajta sűrűségű poliuretánból, nagyon jó csúszásgátlással

Kényelmi jellemzők:

- rendkívüli viselési kényelem, amelyhez az újonnan kifejlesztett kaptafa ugyanúgy hozzájárul, mint a klíma szempontjából optimalizált, légáteresztő és perforált anyagok
- azért, hogy a lábbeli ne nyomjon, a szinte varrat nélküli szárrész-konstrukció csúcstechnológiás mikrovelúr anyagból készül
- cserélhető, antisztatikus komfort talpzetét nedvesség-elvezető rendszerrel és kiegészítő csillapítással a saroknál és a lábfej elülső részénél
- puhán párnázott cipőnyelv és cipőszár
- a 35–40 közötti méretek női kaptafán készülnek

Alkalmazási területek:

- kis igénybevételt jelentő alkalmazások

uvex 1 S1 SRC szandál				
Cikkszám	85427	85428	85429	85420
Szélesség	10	11	12	14
Szabvány	EN ISO 20345:2011 S1 SRC			
Felsőrésszánya	mikrovelúr			
Bélés anyaga	Distance Mesh bélés			
Méret	35–52	35–52	35–52	35–52
Rendelési egység	pár	pár	pár	pár

uvex 1 S1 SRC perforált félcipő				
Cikkszám	85437	85438	85439	85430
Szélesség	10	11	12	14
Szabvány	EN ISO 20345:2011 S1 SRC			
Felsőrésszánya	mikrovelúr			
Bélés anyaga	Distance Mesh bélés			
Méret	35–52	35–52	35–52	35–52
Rendelési egység	pár	pár	pár	pár

Munkavédelmi lábbelik

uvex 1



85447
85448
85449
85440



85457
85458
85459
85450



climazone

uvex 1 • S2 SRC félcipő • S2 SRC fűzős bakancs

Általános jellemzők:

- különösen könnyű, sokoldalú S2 munkavédelmi félcipő, ill. bakancs
- alkalmas krómallergiában szenvedőknek is, mivel szintetikus anyagokból készül
- a talp anyaga nem tartalmaz szilikon, lágyítószereket és egyéb festékbevonat-roncsoló anyagokat
- egyedileg beállítható, rugalmas cipőfűző gyorsrögzítéssel – a standard cipőfűző mellékelve (félcipő)

Védelmi jellemzők:

- teljesíti a 35 megohm-nál kisebb elvezetési ellenállásra vonatkozó ESD-előírást
- 100%-ban fémmentes uvex xenova® orrmerevítő – kompakt, anatómiai kialakított, jó oldaltartású és nem hővezető
- ergonomiailag kialakított járótalp kétfajta sűrűségű poliuretánból, nagyon jó csúszásgátlással

Kényelmi jellemzők:

- rendkívüli viselési kényelem, amelyhez az újonnan kifejlesztett kaptafa ugyanúgy hozzájárul, mint a klíma szempontjából optimalizált, légáteresztő anyagok
- azért, hogy a lábbeli ne nyomjon, a szinte varrat nélküli szárrész-konstrukció csúcstechnológiai mikrovelúr anyagból készül
- cserélhető, antistatikus komfort talpbetét nedvesség-elvezető rendszerrel és kiegészítő csillapítással a saroknál és a lábfej elülső részénél
- puhán párnázott porvédő cipőnyelv és szár
- a 35–40 közötti méretek női kaptafán készülnek

Alkalmazási területek:

- kis igénybevételt jelentő alkalmazások

uvex 1 S2 SRC félcipő				
Cikkszám	85447	85448	85449	85440
Szélesség	10	11	12	14
Szabvány	EN ISO 20345:2011 S2 SRC			
Felsőrész anyaga	mikrovelúr			
Bélés anyaga	Distance Mesh bélés			
Méret	35–52	35–52	35–52	35–52
Rendelési egység	pár	pár	pár	pár

uvex 1 S2 SRC fűzős bakancs				
Cikkszám	85457	85458	85459	85450
Szélesség	10	11	12	14
Szabvány	EN ISO 20345:2011 S2 SRC			
Felsőrész anyaga	mikrovelúr			
Bélés anyaga	Distance Mesh bélés			
Méret	35–52	35–52	35–52	35–52
Rendelési egység	pár	pár	pár	pár

Az uvex medicare termékekkel kapcsolatos további információkat a 329 – 339. oldalon találja.



Munkavédelmi lábbelik

uvex 1



65657
65658
65659



65667
65668
65669



uvex 1 · S1 SRC perforált félcipő · S2 SRC félcipő

Általános jellemzők:

- különösen könnyű, sokoldalú és perforált S1, ill. S2 munkavédelmi félcipő
- alkalmas krómallergiában szenvedőknek is, mivel szintetikus anyagokból készül
- a talp anyaga nem tartalmaz szilikon, lágyítószerket és egyéb festék-bevonat-roncsoló anyagokat
- Boa® Fit rendszer (csavaros záródással, fűzővel és fűzővezetőkkel) a milliméter pontossággal beállítható, tartós illeszkedésért és kényelemért

Védelmi jellemzők:

- teljesíti a 35 megaohmnál kisebb elvezetési ellenállásra vonatkozó ESD-előírást
- 100%-ban fémmentes uvex xenova® orrmerevítő – kompakt, anatómiai kialakított, jó oldaltartású és nem hővezető
- ergonomiailag kialakított járótalp kétfajta sűrűségű poliuretánból, nagyon jó csúszásgátlással

Kényelmi jellemzők:

- rendkívüli viselési kényelem, amelyhez az újonnan kifejlesztett kaptafa ugyanúgy hozzájárul, mint a klíma szempontjából optimalizált, légáteresztő, perforált anyagok (S1 modell)
- azért, hogy a lábbeli ne nyomjon, a szinte varrat nélküli szárrész-konstrukció csúcstechnológiai mikrovelúr anyagból készül
- cserélhető, antistatikus komfort talpbetét nedvesség-elvezető rendszerrel és kiegészítő csillapítással a saroknál és a lábfej elülső részénél
- puhán párnázott cipőnyelv és cipőszár
- a 35–40 közötti méretek női kaptafán készülnek

Alkalmazási területek:

- kis igénybevételt jelentő alkalmazások

uvex 1	S1 SRC perforált félcipő			S2 SRC félcipő		
Cikkszám	65657	65658	65659	65667	65668	65669
Szélesség	10	11	12	10	11	12
Szabvány	EN ISO 20345:2011 S1 SRC			EN ISO 20345:2011 S2 SRC		
Felsőrésszánya	mikrovelúr			mikrovelúr		
Bélés anyaga	Distance Mesh bélés			Distance Mesh bélés		
Méret	35-52	35-52	35-52	35-52	35-52	35-52
Rendelési egység	pár	pár	pár	pár	pár	pár

Az uvex medicare termékekkel kapcsolatos további információkat a 329 – 339. oldalon találja.

Munkavédelmi lábbelik

uvex 1



85467
85468
85469



85477
85478
85479



climazone

uvex 1 • perforált S1 SRC félcipő • perforált S1 SRC fűzős bakancs

Általános jellemzők:

- különösen könnyű és sokoldalú perforált S1 munkavédelmi félcipő, ill. bakancs
- alkalmas krómallergiában szenvedőknek is, mivel szintetikus anyagokból készül
- a talp anyaga nem tartalmaz szilikont, lágyítószerket és egyéb festék-bevonat-roncsoló anyagokat
- egyedileg beállítható, rugalmas cipőfűző gyorsrögzítéssel – a standard cipőfűző mellékelve (félcipő)

Védelmi jellemzők:

- teljesíti a 35 megaohmnál kisebb elvezetési ellenállásra vonatkozó ESD-előírást
- 100%-ban fémentes uvex xenova® orrmerevítő – kompakt, anatómiai kialakított, jó oldaltartású és nem hővezető
- ergonomiailag kialakított járótalp kétfajta sűrűségű poliuretánból, nagyon jó csúszásgátlással

Kényelmi jellemzők:

- rendkívüli viselési kényelem, amelyhez az újonnan kifejlesztett kaptafa ugyanúgy hozzájárul, mint a klíma szempontjából optimalizált, légáteresztő, perforált anyagok
- azért, hogy a lábbeli ne nyomjon, a szinte varrat nélküli szárrész-konstrukció csúcstechnológiai mikrovelúr anyagból készül
- cserélhető, antistatikus komfort talpbetét nedvesség-elvezető rendszerrel és kiegészítő csillapítással a saroknál és a lábfej elülső részénél
- puhán párnázott cipőnyelv és cipőszár
- a 35–40 közötti méretek női kaptafán készülnek

Alkalmazási területek:

- kis igénybevételt jelentő alkalmazások

uvex 1	S1 SRC perforált félcipő			S1 SRC perforált fűzős bakancs		
Cikkszám	85467	85468	85469	85477	85478	85479
Szélesség	10	11	12	10	11	12
Szabvány	EN ISO 20345:2011 S1 SRC			EN ISO 20345:2011 S1 SRC		
Felsőrész anyaga	mikrovelúr			mikrovelúr		
Bélés anyaga	Distance Mesh bélés			Distance Mesh bélés		
Méret	35-52	35-52	35-52	35-52	35-52	35-52
Rendelési egység	pár	pár	pár	pár	pár	pár



Munkavédelmi lábbelik

uvex 1



85307
85308
85309



85347
85348
85349
85340



climazone

uvex 1 • S1 SRC szandál • S2 SRC félcipő

Általános jellemzők:

- különösen könnyű, sokoldalú perforált S1 munkavédelmi szandál, ill. S2 munkavédelmi félcipő
- alkalmas krómallergiában szenvedőknek is, mivel szintetikus anyagokból készül
- a talp anyaga nem tartalmaz szilikont, lágyítószereket és egyéb festékbevonat-roncsoló anyagokat
- dupla, hosszában állítható tépőzár (szandál)

Védelmi jellemzők:

- teljesíti a 35 megohm-nál kisebb elvezetési ellenállásra vonatkozó ESD-előírást
- 100%-ban fémmentes uvex xenova® orrmerevítő – kompakt, anatómiai kialakított, jó oldaltartású és nem hővezető
- ergonomiailag kialakított járótalp kétfajta sűrűségű poliuretánból, nagyon jó csúszásgátlással

Kényelmi jellemzők:

- rendkívüli viselési kényelem, amelyhez az újonnan kifejlesztett kaptafa ugyanúgy hozzájárul, mint a klíma szempontjából optimalizált, légáteresztő, perforált anyagok (szandál)
- azért, hogy a lábbeli ne nyomjon, a szinte varrat nélküli szárrész-konstrukció csúcstechnológias mikrovelúr anyagból készül
- cserélhető, antistatikus komfort talpbetét nedvesség-elvezető rendszerrel és kiegészítő csillapítással a saroknál és a lábfej elülső részénél
- puhán párnázott cipőnyelv és szár (szandál), illetve porvédő cipőnyelv és szár (félcipő)
- a 35–40 közötti méretek női kaptafán készülnek

Alkalmazási területek:

- kis igénybevételt jelentő alkalmazások

uvex 1 S1 SRC szandál

Cikkszám	85307	85308	85309
Szélesség	10	11	12
Szabvány	EN ISO 20345:2011 S1 SRC		
Felsőrésszánya	mikrovelúr		
Bélés anyaga	Distance Mesh bélés		
Méret	35–52	35–52	35–52
Rendelési egység	pár	pár	pár

uvex 1 S2 SRC félcipő

Cikkszám	85347	85348	85349	85340
Szélesség	10	11	12	14
Szabvány	EN ISO 20345:2011 S2 SRC			
Felsőrésszánya	mikrovelúr			
Bélés anyaga	Distance Mesh bélés			
Méret	35–52	35–52	35–52	35–52
Rendelési egység	pár	pár	pár	pár

Munkavédelmi lábbelik

uvex 1



85317
85318
85319
85310



85327
85328
85329
85320



climazone

uvex 1 • perforált S1 SRC félcipő • perforált S1 SRC fűzős bakancs

Általános jellemzők:

- különösen könnyű és sokoldalú perforált S1 munkavédelmi félcipő, ill. bakancs
- alkalmas krómallergiában szenvedőknek is, mivel szintetikus anyagokból készül
- a talp anyaga nem tartalmaz szilikont, lágyítószerket és egyéb festék-bevonat-roncsoló anyagokat

Védelmi jellemzők:

- teljesíti a 35 megaohmnál kisebb elvezetési ellenállásra vonatkozó ESD-előírást
- 100%-ban fémmentes uvex xenova® orrmerevítő – kompakt, anatómiaiailag kialakított, jó oldaltartású és nem hővezető
- ergonómiaailag kialakított járótalp kétfajta sűrűségű poliuretánból, nagyon jó csúszásgátlással

Kényelmi jellemzők:

- rendkívüli viselési kényelem, amelyhez az újonnan kifejlesztett kaptafa ugyanúgy hozzájárul, mint a klíma szempontjából optimalizált, légáteresztő, perforált anyagok
- azért, hogy a lábbeli ne nyomjon, a szinte varrat nélküli szárrész-konstrukció csúcstechnológiai mikrovelúr anyagból készül
- cserélhető, antistatikus komfort talpbetétd nedvesség-elvezető rendszerrel és kiegészítő csillapítással a saroknál és a lábfej elülső részénél
- puhán párnázott cipőnyelv és cipőszár
- a 35–40 közötti méretek női kaptafán készülnek

Alkalmazási területek:

- kis igénybevételt jelentő alkalmazások

uvex 1 S1 SRC perforált félcipő				
Cikkszám	85317	85318	85319	85310
Szélesség	10	11	12	14
Szabvány	EN ISO 20345:2011 S1 SRC			
Felsőrész anyaga	mikrovelúr			
Bélés anyaga	Distance Mesh bélés			
Méret	35–52	35–52	35–52	35–52
Rendelési egység	pár	pár	pár	pár

uvex 1 S1 SRC perforált fűzős bakancs				
Cikkszám	85327	85328	85329	85320
Szélesség	10	11	12	14
Szabvány	EN ISO 20345:2011 S1 SRC			
Felsőrész anyaga	mikrovelúr			
Bélés anyaga	Distance Mesh bélés			
Méret	35–52	35–52	35–52	35–52
Rendelési egység	pár	pár	pár	pár

Az uvex medicare termékekkel kapcsolatos további információkat a 329 – 339. oldalon találja.



Munkavédelmi lábbelik

uvex 1



65507
65508
65509
65500



65567
65568
65569
65560



65537
65538
65539
65530



climazone

uvex 1 · S1 SRC szandál · S1 SRC perforált félcipő · S1 SRC perforált fűzős bakancs

Általános jellemzők:

- különösen könnyű, sokoldalú perforált S1 munkavédelmi szandál, ill. perforált S1 munkavédelmi félcipő és bakancs
- alkalmas krómallergiában szenvedőknek is, mivel szintetikus anyagokból készül
- a talp anyaga nem tartalmaz szilikon, lágyítószereket és egyéb festék-bevonat-roncsoló anyagokat
- dupla, állítható hosszúságú tépőzár (szandál), ill. egyedileg beállítható, rugalmas cipőfűző gyorsrögzítéssel, a standard cipőfűző mellékelve (félcipő)

Védelmi jellemzők:

- teljesíti a 35 megaohmnál kisebb elvezetési ellenállásra vonatkozó ESD-előírást
- 100%-ban fémentes uvex xenova® orrmerevítő – kompakt, anatómiai kialakított, jó oldaltartású és nem hővezető
- ergonómiai kialakított járótalp kétfajta sűrűségű poliuretánból, nagyon jó csúszásgátlással

Kényelmi jellemzők:

- rendkívüli viselési kényelem, amelyhez az újonnan kifejlesztett kaptafa ugyanúgy hozzájárul, mint a klíma szempontjából optimalizált, légáteresztő, perforált anyagok
- azért, hogy a lábbeli ne nyomjon, a szinte varrat nélküli szárrész-konstrukció csúcstechnológias mikrovelúr anyagból készül
- cserélhető, antisztatikus komfort talpbetét nedvesség-elvezető rendszerrel és kiegészítő csillapítással a saroknál és a lábfej elülső részénél
- puhán párnázott cipőnyelv és cipőszár
- a 35–40 közötti méretek női kaptafán készülnek

Alkalmazási területek:

- kis igénybevételű jelentő alkalmazások

uvex 1	S1 SRC szandál				S1 SRC perforált félcipő			
Cikkszám	65507	65508	65509	65500	65567	65568	65569	65560
Szélesség	10	11	12	14	10	11	12	14
Szabvány	EN ISO 20345:2011 S1 SRC				EN ISO 20345:2011 S1 SRC			
Felsőrésszánya	mikrovelúr				mikrovelúr			
Bélés anyaga	Distance Mesh bélés				Distance Mesh bélés			
Méret	35–52	35–52	35–52	35–52	35–52	35–52	35–52	35–52
Rendelési egység	pár	pár	pár	pár	pár	pár	pár	pár

uvex 1	S1 SRC perforált fűzős bakancs		
Cikkszám	65537	65538	65530
Szélesség	10	11	14
Szabvány	EN ISO 20345: 2011 S1 SRC		
Felsőrésszánya	mikrovelúr		
Bélés anyaga	Distance Mesh bélés		
Méret	35–52	35–52	35–52
Rendelési egység	pár	pár	pár

Az uvex medicare termékekkel kapcsolatos további információkat a 329 – 339. oldalon találja.

Munkavédelmi lábbelik

uvex 1



65577
65578
65579
65570



65547
65548
65549
65540



climazone

uvex 1 · S2 SRC félcipő · S2 SRC fűzős bakancs

Általános jellemzők:

- különösen könnyű, sokoldalú S2 munkavédelmi félcipő, ill. bakancs
- alkalmas krómallergiában szenvedőknek is, mivel szintetikus anyagokból készül
- a talp anyaga nem tartalmaz szilikon, lágyítószereket és egyéb festékevonat-roncsoló anyagokat
- egyedileg beállítható, rugalmas cipőfűző gyorsrögzítéssel – a standard cipőfűző mellékelve (félcipő)

Védelmi jellemzők:

- teljesíti a 35 megaohmnál kisebb elvezetési ellenállásra vonatkozó ESD-előírást
- 100%-ban fémmentes uvex xenova® orrmerevítő – kompakt, anatómiai kialakított, jó oldaltartású és nem hővezető
- ergonomiailag kialakított járótalp kétfajta sűrűségű poliuretánból, nagyon jó csúszásgátlással

Kényelmi jellemzők:

- rendkívüli viselési kényelem, amelyhez az újonnan kifejlesztett kaptafa ugyanúgy hozzájárul, mint a klíma szempontjából optimalizált, légáteresztő anyagok
- azért, hogy a lábbeli ne nyomjon, a szinte varrat nélküli szárrész-konstrukció csúcstechnológias mikrovelúr anyagból készül
- cserélhető, antistatikus komfort talpbetétd nedvesség-elvezető rendszerrel és kiegészítő csillapítással a saroknál és a lábfej elülső részénél
- puhán párnázott porvédő cipőnyelv és szár
- a 35–40 közötti méretek női kaptafán készülnek

Alkalmazási területek:

- kis igénybevételt jelentő alkalmazások

uvex 1 S2 SRC félcipő

Cikkszám	65577	65578	65579	65570
Szélesség	10	11	12	14
Szabvány	EN ISO 20345:2011 S2 SRC			
Felsőrésszánya	mikrovelúr			
Bélés anyaga	Distance Mesh bélés			
Méret	35–52	35–52	35–52	35–52
Rendelési egység	pár	pár	pár	pár

uvex 1 S2 SRC fűzős bakancs

Cikkszám	65547	65548	65549	65540
Szélesség	10	11	12	14
Szabvány	EN ISO 20345:2011 S2 SRC			
Felsőrésszánya	mikrovelúr			
Bélés anyaga	Distance Mesh bélés			
Méret	35–52	35–52	35–52	35–52
Rendelési egység	pár	pár	pár	pár

Az uvex medicare termékekkel kapcsolatos további információkat a 329 – 339. oldalon találja.



Munkavédelmi lábbelik

uvex 1 x-tended support



85127
85128
85129



85117
85118
85119

 Focus Open 2013 Silver	 reddot design award winner 2013	 German Design Award WINNER 2015
--	---	--



climazone

uvex 1 x-tended support · perforált S1 SRC félcipő

Általános jellemzők:

- különösen könnyű és sokoldalú perforált S1 munkavédelmi félcipő
- alkalmas krómallergiában szenvedőknek is, mivel szintetikus anyagokból készül
- a talp anyaga nem tartalmaz szilikon, lágyítószerkeket és egyéb festék-bevonat-roncsoló anyagokat
- egyedileg beállítható, rugalmas cipőfűző gyorsrögzítéssel – a standard cipőfűző mellékelve

Védelmi jellemzők:

- teljesíti a 35 megaohmnál kisebb elvezetési ellenállásra vonatkozó ESD-előírást
- 100%-ban fémentes uvex xenova® orrmerevítő – kompakt, anatómiai kialakított, jó oldaltartású és nem hővezető
- ergonómiai kialakított járótalp kétfajta sűrűségű poliuretánból, nagyon jó csúszásgátlással
- a láb középső és oldalsó megtámasztása egy különleges kialakítású oldalkerettel, ennek révén plusz védelmet nyújt a kificamodással szemben, stabilizál, tartja a lábat és ütközés elleni védelmet nyújt

Kényelmi jellemzők:

- rendkívüli viselési kényelem, amelyhez az újonnan kifejlesztett kaptafa ugyanúgy hozzájárul, mint a klíma szempontjából optimalizált, légáteresztő, perforált anyagok
- azért, hogy a lábbeli ne nyomjon, a szinte varrat nélküli szárrész-konstrukció csúcstechnológias mikrovelúr anyagból készül
- cserélhető, antistatikus komfort talpbetét nedvesség-elvezető rendszerrel és kiegészítő csillapítással a saroknál és a lábfej elülső részénél
- puhán párnázott cipőnyelv és cipőszár
- a 35–40 közötti méretek női kaptafán készülnek

Alkalmazási területek:

- kis igénybevételt jelentő alkalmazások

uvex 1 x-tended support	S1 SRC perforált félcipő			S1 SRC perforált félcipő		
Cikkszám	85127	85128	85129	85117	85118	85119
Szélesség	10	11	12	10	11	12
Szabvány	EN ISO 20345:2011 S1 SRC			EN ISO 20345:2011 S1 SRC		
Felsőrésszánya	mikrovelúr			mikrovelúr		
Bélés anyaga	Distance Mesh bélés			Distance Mesh bélés		
Méret	35–52	35–52	35–52	35–52	35–52	35–52
Rendelési egység	pár	pár	pár	pár	pár	pár

Munkavédelmi lábbelik

uvex 1 x-tended support



85141
85142
85143



85191
85192
85193



climazone

uvex 1 x-tended support · perforált S1 P SRC félcipő

Általános jellemzők:

- különösen könnyű és sokoldalú perforált S1 P munkavédelmi félcipő
- alkalmas krómallergiában szenvedőknek is, mivel szintetikus anyagokból készül
- a talp anyaga nem tartalmaz szilikon, lágyítószerkeket és egyéb festék-bevonat-roncsoló anyagokat
- az orrmerevítő felsőrész-anyagának nagyobb tartóssága a habosított poliuretánból készülő orrvédő révén
- egyedileg beállítható, rugalmas cipőfűző gyorsrögzítéssel – a standard cipőfűző mellékelve

Védelmi jellemzők:

- teljesíti a 35 megaohmnál kisebb elvezetési ellenállásra vonatkozó ESD-előírást
- 100%-ban fémmentes uvex xenova® orrmerevítő – kompakt, anatómiai kialakítású, jó oldaltartású és nem hővezető
- ergonomiailag kialakított járótalp kétfajta sűrűségű poliuretánból, nagyon jó csúszásgátlással
- a láb középső és oldalsó megtámasztása egy különleges kialakítású oldalkerettel, ennek révén plusz védelmet nyújt a kifacodással szemben, stabilizál, tartja a lábat és ütközés elleni védelmet nyújt
- fémmentes, átszűrődés ellen védő betét a legújabb szabványelőírásoknak megfelelően, nem befolyásolja a cipő rugalmasságát

Kényelmi jellemzők:

- rendkívüli viselési kényelem, amelyhez az újonnan kifejlesztett kaptafa ugyanúgy hozzájárul, mint a klíma szempontjából optimalizált, légáteresztő, perforált anyagok
- azért, hogy a lábbeli ne nyomjon, a szinte varrat nélküli szárrész-konstrukció csúcstechnológiai mikrovelúr anyagból készül
- cserélhető, antistatikus komfort talpbetét nedvesség-elvezető rendszerrel és kiegészítő csillapítással a saroknál és a lábfej elülső részénél
- puhán párnázott cipőnyelv és cipőszár
- a 35–40 közötti méretek női kaptafán készülnek

Alkalmazási területek:

- kis igénybevételű jelentő alkalmazások

uvex 1 x-tended support	uvex S1 P SRC perforált félcipő			uvex S1 P SRC perforált félcipő		
Cikkszám	85141	85142	85143	85191	85192	85193
Szélesség	10	11	12	10	11	12
Szabvány	EN ISO 20345:2011 S1 P SRC			EN ISO 20345:2011 S1 P SRC		
Felsőrésszánya	mikrovelúr			mikrovelúr		
Bélés anyaga	Distance Mesh bélés			Distance Mesh bélés		
Méret	35–52	35–52	35–52	35–52	35–52	35–52
Rendelési egység	pár	pár	pár	pár	pár	pár



Munkavédelmi lábbelik

uvex 1 x-tended support



85361
85362
85363

85161
85162
85163

85171
85172
85173



climazone

uvex 1 x-tended support · S1 P SRC szandál · S3 SRC félcipő · S3 SRC fűzős bakancs

Általános jellemzők:

- különösen könnyű, sokoldalú perforált S1 P munkavédelmi szandál, ill. perforált S3 munkavédelmi félcipő és bakancs
- alkalmas krómallergiában szenvedőknek is, mivel szintetikus anyagokból készül
- a talp anyaga nem tartalmaz szilikon, lágyítószereket és egyéb festékbevonat-roncsoló anyagokat
- az orrmerevítő felsőrész-anyagának nagyobb tartóssága a habosított poliuretánból készülő orrvédő révén
- dupla, hosszában állítható tépőzár (szandál)
- egyedileg beállítható, rugalmas cipőfűző gyorsrögzítéssel – a standard cipőfűző mellékelve (félcipő)

Védelmi jellemzők:

- teljesíti a 35 megaohmnál kisebb elvezetési ellenállásra vonatkozó ESD-előírást
- 100%-ban fémmentes uvex xenova® orrmerevítő – kompakt, anatómiailag kialakított, jó oldaltartású és nem hővezető
- ergonómiailag kialakított járótalp kétfajta sűrűségű poliuretánból, nagyon jó csúszásgátlással
- a láb középső és oldalsó megtámasztása egy különleges kialakítású oldalkerettel, ennek révén plusz védelmet nyújt a kificamodással szemben, stabilizál, tartja a lábat és ütközés elleni védelmet nyújt (félcipő és bakancs)
- fémmentes, átszűrődés ellen védő betét a legújabb szabványelőírásoknak megfelelően, nem befolyásolja a cipő rugalmasságát

Kényelmi jellemzők:

- rendkívüli viselési kényelem, amelyhez az újonnan kifejlesztett kaptafa ugyanúgy hozzájárul, mint a klíma szempontjából optimalizált, légáteresztő, perforált anyagok (szandál), ill. porvédő cipőnyelv és szár
- azért, hogy a lábbeli ne nyomjon, a szinte varrat nélküli szár-rész-konstrukció csúcs-technológiás mikrovelúr anyagból készül
- cserélhető, antistatikus komfort talpbetét nedvesség-elvezető rendszerrel és kiegészítő csillapítással a saroknál és a lábfej elülső részénél
- puhan párnázott cipőnyelv és szár (szandál), illetve porvédő cipőnyelv és szár
- a 35–40 közötti méretek női kaptafán készülnek

Alkalmazási területek:

- kis igénybevételű jelentő alkalmazások

uvex 1 x-tended support	S1 P SRC szandál			S3 SRC félcipő			S3 SRC fűzős bakancs		
Cikkszám	85361	85362	85363	85161	85162	85163	85171	85172	85173
Szélesség	10	11	12	10	11	12	10	11	12
Szabvány	EN ISO 20345: 2011 S1 P SRC			EN ISO 20345: 2011 S3 SRC			EN ISO 20345: 2011 S3 SRC		
Felsőrésszánya	mikrovelúr			mikrovelúr			mikrovelúr		
Bélés anyaga	Distance Mesh bélés			Distance Mesh bélés			Distance Mesh bélés		
Méret	35–52	35–52	35–52	35–52	35–52	35–52	35–52	35–52	35–52
Rendelési egység	pár	pár	pár	pár	pár	pár	pár	pár	pár

Munkavédelmi lábbelik

uvex 1 x-tended support



65681
65682
65683



65671
65672
65673



uvex 1 x-tended support · S1 P SRC perforált félcipő · S3 SRC félcipő

Általános jellemzők:

- különösen könnyű és sokoldalú perforált S1 P munkavédelmi félcipő, ill. S3 félcipő
- alkalmas krómallergiában szenvedőknek is, mivel szintetikus anyagokból készül
- a talp anyaga nem tartalmaz szilikont, lágyítószereket és egyéb festékbevonat-roncsoló anyagokat
- az orrmerevítő felsőrész-anyagának nagyobb tartóssága a habosított poliuretánból készülő orrvédő révén
- Boa® Fit rendszer (csavaros záródással, fűzővel és fűzővezetőkkel) a milliméter pontossággal beállítható, tartós illeszkedésért és kényelemért

Védelmi jellemzők:

- teljesíti a 35 megaohmnál kisebb elvezetési ellenállásra vonatkozó ESD-előírást
- 100%-ban fémmentes uvex xenova® orrmerevítő – kompakt, anatómiai kialakított, jó oldaltartású és nem hővezető
- ergonómiailag kialakított járótalp kétfajta sűrűségű poliuretánból, nagyon jó csúszásgátlással
- a láb középső és oldalsó megtámasztása egy különleges kialakítású oldalkerettel, ennek révén plusz védelmet nyújt a kificamodással szemben, stabilizál, tartja a lábat és ütközés elleni védelmet nyújt
- fémmentes, átszűrődés ellen védő betét a legújabb szabványelőírásoknak megfelelően, nem befolyásolja a cipő rugalmasságát

Kényelmi jellemzők:

- rendkívüli viselési kényelem, amelyhez az újonnan kifejlesztett kaptafa ugyanúgy hozzájárul, mint a klíma szempontjából optimalizált, légáteresztő, perforált (S1 P modell), ill. hidrofobizált (S3 modell) anyagok
- azért, hogy a lábbeli ne nyomjon, a szinte varrat nélküli szárrész-konstrukció csúcs-technológiás mikrovelúr anyagból készül
- cserélhető, antisztatikus komfort talpbetét nedvesség-elvezető rendszerrel és kiegészítő csillapítással a saroknál és a lábfej elülső részénél
- puhan párnázott cipőnyelv és cipőszár
- a 35–40 közötti méretek női kaptafán készülnek

Alkalmazási területek:

- kis igénybevételt jelentő alkalmazások

uvex 1 x-tended support	uvex S1 P SRC perforált félcipő			S3 SRC félcipő		
Cikkszám	65681	65682	65683	65671	65672	65673
Szélesség	10	11	12	10	11	12
Szabvány	EN ISO 20345: 2011 S1 P SRC			EN ISO 20345: 2011 S3 SRC		
Felsőrésszánya	mikrovelúr			mikrovelúr		
Bélés anyaga	Distance Mesh bélés			Distance Mesh bélés		
Méret	35–52	35–52	35–52	35–52	35–52	35–52
Rendelési egység	pár	pár	pár	pár	pár	pár



Munkavédelmi lábbelik

uvex 1 ladies



85607
85608



85627
85628



climazone

uvex 1 ladies - S1 SRC szandál - S2 SRC félcipő

Általános jellemzők:

- különösen könnyű, sokoldalú perforált S1 munkavédelmi szandál, ill. S2 munkavédelmi félcipő
- alkalmas krómallergiában szenvedőknek is, mivel szintetikus anyagokból készül
- a talp anyaga nem tartalmaz szilikont, lágyítószereket és egyéb festékbevonat-roncsoló anyagokat
- dupla, hosszában állítható tépőzár (szandál)
- egyedileg beállítható, rugalmas cipőfűző gyorsrögzítéssel – a standard cipőfűző mellékelve (félcipő)

Védelmi jellemzők:

- teljesíti a 35 megaohmnál kisebb elvezetési ellenállásra vonatkozó ESD-előírást
- 100%-ban fémmentes uvex xenova® orrmerevítő – kompakt, anatómiailag kialakított, jó oldaltartású és nem hővezető
- ergonómiailag kialakított járótalp két-fajta sűrűségű poliuretánból, nagyon jó csúszásgátlással

Kényelmi jellemzők:

- rendkívüli viselési kényelem, amelyhez az újonnan kifejlesztett kaptafa ugyanúgy hozzájárul, mint a klíma szempontjából optimalizált, légáteresztő, perforált anyagok (szandál)
- azért, hogy a lábbeli ne nyomjon, a szinte varrat nélküli szár-rész-konstrukció csúcs-technológiás mikrovelúr anyagból készül
- cserélhető, antisztatikus komfort talpbetét nedvesség-elvezető rendszerrel és kiegészítő csillapítással a saroknál és a lábfej elülső részénél
- puhan párnázott cipőnyelv és szár (szandál), illetve porvédő cipőnyelv és szár (félcipő)

Alkalmazási területek:

- kis igénybevételt jelentő alkalmazások

uvex 1 ladies	S1 SRC szandál		S2 SRC félcipő	
Cikkszám	85607	85608	85627	85628
Szélesség	10	11	10	11
Szabvány	EN ISO 20345:2011 S1 SRC		EN ISO 20345:2011 S2 SRC	
Felsőrésszánya	mikrovelúr		mikrovelúr	
Bélés anyaga	Distance Mesh bélés		Distance Mesh bélés	
Méret	35 – 43	35 – 43	35 – 43	35 – 43
Rendelési egység	pár	pár	pár	pár

Az uvex 1 sorozatba tartozó többi modell is elérhető női változatban (35-ös mérettől).

A termékleírásokat a 353–377. oldalon találja.



Az uvex medicare termékekkel kapcsolatos további információkat a 329 – 339. oldalon találja.

Munkavédelmi lábbelik

uvex 1 ladies



85617
85618



85647
85648



climazone

uvex 1 ladies · perforált S1 SRC félcipő · perforált S1 SRC fűzős bakancs

Általános jellemzők:

- különösen könnyű és sokoldalú perforált S1 munkavédelmi félcipő, ill. bakancs
- alkalmas krómallergiában szenvedőknek is, mivel szintetikus anyagokból készül
- a talp anyaga nem tartalmaz szilikon, lágyítószereket és egyéb festékbevonat-roncsoló anyagokat
- egyedileg beállítható, rugalmas cipőfűző gyorsrögzítéssel – a standard cipőfűző mellékelve (félcipő)

Védelmi jellemzők:

- teljesíti a 35 megaohmnál kisebb elvezetési ellenállásra vonatkozó ESD-előírást
- 100%-ban fémmentes uvex xenova® orrmerevítő – kompakt, anatómiailag kialakított, jó oldaltartású és nem hővezető
- ergonómiailag kialakított járótalp két-fajta sűrűségű poliuretánból, nagyon jó csúszásgátlással

Kényelmi jellemzők:

- rendkívüli viselési kényelem, amelyhez az újonnan kifejlesztett kaptafa ugyanúgy hozzájárul, mint a klíma szempontjából optimalizált, légáteresztő, perforált anyagok
- azért, hogy a lábbeli ne nyomjon, a szinte varrat nélküli szár-rész-konstrukció csúcs-technológiás mikrovelúr anyagból készül
- cserélhető, antisztatikus komfort talpbetét nedvesség-elvezető rendszerrel és kiegészítő csillapítással a saroknál és a lábfej elülső részénél
- puhán párnázott cipőnyelv és cipőszár

Alkalmazási területek:

- kis igénybevételt jelentő alkalmazások

uvex 1 ladies	S1 SRC perforált félcipő		S1 SRC perforált fűzős bakancs	
Cikkszám	85617	85618	85647	85648
Szélesség	10	11	10	11
Szabvány	EN ISO 20345:2011 S1 SRC		EN ISO 20345:2011 S1 SRC	
Felsőrész anyaga	mikrovelúr		mikrovelúr	
Bélés anyaga	Distance Mesh bélés		Distance Mesh bélés	
Méret	35 – 43	35 – 43	35 – 43	35 – 43
Rendelési egység	pár	pár	pár	pár



Munkavédelmi lábbelik

uvex 1



85521
85522
85523
85524



uvex 1 - S3 SRC félcipő

Általános jellemzők:

- különösen könnyű, sokoldalú S3 munkavédelmi lábbeli
- a talp anyaga nem tartalmaz szilikon, lágyítószereket és egyéb festékbevonat-roncsoló anyagokat
- egyedileg beállítható, rugalmas cipőfűző gyorsrögzítéssel – a standard cipőfűző mellékelve

Védelmi jellemzők:

- teljesíti a 35 megaohmnál kisebb elvezetési ellenállásra vonatkozó ESD-előírásokat
- 100%-ban fémmentes uvex xenova® orrmerevítő – kompakt, anatómiai kialakított, jó oldaltartású és nem hővezető
- fémmentes, átszűrődés ellen védő betét a legújabb szabványelőírásoknak megfelelően, nem befolyásolja a cipő rugalmasságát
- ergonomiailag kialakított járótalp kétfajta sűrűségű poliuretánból, nagyon jó csúszásgátlással

Kényelmi jellemzők:

- rendkívüli viselési kényelem, amelyhez az újonnan kifejlesztett kaptafa ugyanúgy hozzájárul, mint a klíma szempontjából optimalizált, légáteresztő anyagok
- azért, hogy a lábbeli ne nyomjon, a szinte varrat nélküli szárrész-konstrukció különösen puha marhaborból készül
- cserélhető, antistatikus komfort talpbetét nedvesség-elvezető rendszerrel és kiegészítő csillapítással a saroknál és a lábfej elülső részénél
- puhán párnázott porvédő cipőnyelv és szár
- a 35–40 közötti méretek női kaptafán készülnek

Alkalmazási területek:

- kis igénybevételt jelentő alkalmazások

uvex 1 S3 SRC félcipő				
Cikkszám	85521	85522	85523	85524
Szélesség	10	11	12	14
Szabvány	EN ISO 20345:2011 S3 SRC			
Felsőrész anyaga	hidrofobizált, teljes értékű bőr			
Bélés anyaga	Distance Mesh bélés			
Méret	35–52	35–52	35–52	35–52
Rendelési egység	pár	pár	pár	pár

Munkavédelmi lábbelik

uvex 1



85551
85552
85553
85554



uvex 1 S3 SRC fűzős bakancs

Általános jellemzők:

- különösen könnyű, sokoldalú S3 munkavédelmi bakancs
- a talp anyaga nem tartalmaz szilikon, lágyítószereket és egyéb festék-bevonat-roncsoló anyagokat

Védelmi jellemzők:

- teljesíti a 35 megaohmnál kisebb elvezetési ellenállásra vonatkozó ESD-előírásokat
- 100%-ban fémmentes uvex xenova® orrmerevítő – kompakt, anatómiai kialakított, jó oldaltartású és nem hővezető
- fémmentes, átszűrődés ellen védő betét a legújabb szabványelőírásoknak megfelelően, nem befolyásolja a cipő rugalmasságát
- ergonomiailag kialakított járótalp kétfajta sűrűségű poliuretánból, nagyon jó csúszásgátlással

Kényelmi jellemzők:

- rendkívüli viselési kényelem, amelyhez az újonnan kifejlesztett kaptafa ugyanúgy hozzájárul, mint a klíma szempontjából optimalizált, légáteresztő anyagok
- azért, hogy a lábbeli ne nyomjon, a szinte varrat nélküli szárrész-konstrukció különösen puha marhaborból készül
- cserélhető, antistatikus komfort talpbetét nedvesség-elvezető rendszerrel és kiegészítő csillapítással a saroknál és a lábfej elülső részénél
- puhán párnázott porvédő cipőnyelv és szár
- a 35–40 közötti méretek női kaptafán készülnek

Alkalmazási területek:

- kis igénybevételt jelentő alkalmazások

uvex 1 S3 SRC fűzős bakancs				
Cikkszám	85551	85552	85553	85554
Szélesség	10	11	12	14
Szabvány	EN ISO 20345:2011 S3 SRC			
Felsőrész anyaga	hidrofobizált, teljes értékű bőr			
Bélés anyaga	Distance Mesh bélés			
Méret	35–52	35–52	35–52	35–52
Rendelési egység	pár	pár	pár	pár



uvex 1 business – mindkét életformához ideális

Tökéletes megjelenés az irodában és a munkacsarnokban.

A tárgyalás után belép egy kicsit a gyártási területre? Az uvex egy új munkavédelmi lábbeli termékcsaládban egyesíti a divatvilág klasszikusait: a Derby félcipőt, a Desert- és Chelsea-csizmákat. Az uvex 1 munkavédelmi lábbelik mindenütt megállják a helyüket – stílusosak és egyben biztonságosak! Tetszetős megjelenésük tökéletesen harmonizál a smart business és a casual stílussal, új acélkapli-formájuk szabadon hagyja mozogni a lábujjakat, és maximális védelmet nyújt. Mindig és mindenhol megnyerő jellemzőjük az első osztályú viselési kényelem. Reggeltől estig.

Felhasználók általi nagy elfogadottság

A modern „business” megjelenésű, különösen könnyű munkavédelmi lábbelik S2 és S3 változatban érhetők el, stílusos kék és szürke színben.



Megszokott biztonság

Az extraszéles acélkapli, a fémmentes, átszűrődés ellen védő betét, valamint a csúszásmentes, és a csillapításra vonatkozó szabvány előírásait 100%-kal túlteljesítő járótalp optimális védelmet nyújtanak.



Légáteresztő anyagok

A nagy légáteresztő képességű, krómmentes anyagok és az antistatikus komfort talpbetét kellemes klímát biztosítanak a cipőben, hosszabb viseléskor is.



Kellemes viselet

Az innovatív mikrovelúr anyag, a puha bélés és a saroknál és a lábfej elülső részén plusz csillapítást nyújtó betét garantálják, hogy a lábbeli ne nyomjon.



A DGUV 112-191* és ONORM Z1259 szerinti ortopediai megoldásokhoz való alkalmasság

climazone



További információkat a www.uvex-safety.com/uvex1business weboldalon talál

* korábban BGR 191

Highstreet Fashion meets Safety



Munkavédelmi lábbelik

uvex 1 business



84697
84698
84699



84281
84282
84283



uvex 1 business · S2 SRC félcipő · S3 SRC félcipő

Általános jellemzők:

- modern, különösen könnyű és rugalmas S2 és S3 munkavédelmi félcipő – biztonságos, stílusos, szuperkényelmes – modern „business” megjelenés
- alkalmas krómallergiában szenvedőknek is, mivel szintetikus anyagokból készül
- a talp anyaga nem tartalmaz szilikont, lágyítószereket és egyéb festékbevonat-roncsoló anyagokat

Védelmi jellemzők:

- teljesíti a 35 megahomnál kisebb elvezetési ellenállásra vonatkozó ESD-előírást
- robusztus, különösen széles acél orrmerevítő a tökéletesen kényelmes viseletért
- ergonomiailag kialakított járótalp poliuretánból, nagyon jó csúszásgátlással
- fémmentes, átszűrődés ellen védő betét a legújabb szabványelőírásoknak megfelelően, nem befolyásolja a cipő rugalmasságát (S3 változat)

Kényelmi jellemzők:

- rendkívüli viselési kényelem, amelyhez az újonnan kifejlesztett kaptafa ugyanúgy hozzájárul, mint a klíma szempontjából optimalizált, légáteresztő anyagok
- csúcstechnológias mikrovelúr anyagból, kellemesen puha viselési élmény, nyomás nélkül – puhán párnázott szárperemmel és bélelt cipőnyelvel
- cserélhető, antistatikus komfort talpbetét nedvesség-elvezető rendszerrel és kiegészítő csillapítással a saroknál és a lábfej elülső részénél

Alkalmazási területek:

- kis igénybevételt jelentő alkalmazások

uvex 1 business	S2 SRC félcipő			S3 SRC félcipő		
Cikkszám	84697	84698	84699	84281	84282	84283
Szélesség	10	11	12	10	11	12
Szabvány	EN ISO 20345: 2011 S2 SRC			EN ISO 20345: 2011 S3 SRC		
Felsőrész anyaga	mikrovelúr			mikrovelúr		
Bélés anyaga	textilbélés			textilbélés		
Méret	39 – 52	39 – 52	39 – 52	39 – 52	39 – 52	39 – 52
Rendelési egység	pár	pár	pár	pár	pár	pár

Munkavédelmi lábbelik

uvex 1 business



84271
84272
84273



84261
84262
84263



uvex 1 business · S3 SRC fűzős bakancs · S3 SRC bebújós csizma

Általános jellemzők:

- modern, különösen könnyű és rugalmas S3 munkavédelmi bakancs, ill. bebújós csizma – biztonságos, stílusos, szuperkényelmes – modern „business” megjelenés
- alkalmas krómallergiában szenvedőknek is, mivel szintetikus anyagokból készül
- a talp anyaga nem tartalmaz szilikont, lágyítószereket és egyéb festékbevonat-roncsoló anyagokat

Védelmi jellemzők:

- teljesíti a 35 megaohmnál kisebb elvezetési ellenállásra vonatkozó ESD-előírást
- robusztus, különösen széles acél orrmerevítő a tökéletesen kényelmes viseletért
- ergonomiailag kialakított járótalp poliuretánból, nagyon jó csúszásgátlással
- fémmentes, átszűrődés ellen védő betét a legújabb szabványelőírásoknak megfelelően, nem befolyásolja a cipő rugalmasságát

Kényelmi jellemzők:

- rendkívüli viselési kényelem, amelyhez az újonnan kifejlesztett kaptafa ugyanúgy hozzájárul, mint a klíma szempontjából optimalizált, légáteresztő anyagok
- csúcstechnológias mikrovelúr anyagból, kellemesen puha viselési élmény, nyomás nélkül – puhán párnázott szárperemmel és bélelt cipőnyelvel (fűzős bakancs)
- cserélhető, antisztatikus komfort talpbetét nedvesség-elvezető rendszerrel és kiegészítő csillapítással a saroknál és a lábfej előlső részénél

Alkalmazási területek:

- kis igénybevételt jelentő alkalmazások

uvex 1 business	S3 SRC bakancs			S3 SRC bebújós csizma		
Cikkszám	84271	84272	84273	84261	84262	84263
Szélesség	10	11	12	10	11	12
Szabvány	EN ISO 20345: 2011 S3 SRC			EN ISO 20345: 2011 S3 SRC		
Felsőrésszáma	mikrovelúr			mikrovelúr		
Bélés anyaga	textilbélés			textilbélés		
Méret	39 – 52	39 – 52	39 – 52	39 – 52	39 – 52	39 – 52
Rendelési egység	pár	pár	pár	pár	pár	pár



uvex business casual

Kifogástalan megjelenés – optimális védelem

A klasszikusan elegánstól a sportosan lezserig: Az uvex business casual munkavédelmi lábbeliek esetében csak egy cipőt kell választania, amelyben – legyen szó irodáról vagy gyártócsarnokról – egész napon át kifogástalan a megjelenése, és maximális védelmet élvez.



9510

Optimális klímakomfort

A légáteresztő textilbélés és bőr felsőrész jó levegőáramlást és hőelvezetést kínál. A klímakomfort talpbetét optimálisan magába szívja a nedvességet a nap folyamán, éjszaka pedig kiszárad.

Kényelmes illeszkedés

Az új, anatómiai kialakítású kaptafa elsőrangú tartást nyújt, és nagyobb mozgásszabadságot ad a lábujjaknak.

9510

A kesztyűk bőréhez hasonló puhaságú minőségi bőr felsőrész és a kiváló minőségű funkcionális szálak kihangsúlyozzák a lábbeli modern karakterét, és gondoskodnak arról, hogy a lábai egyszerűen csak jól érezzék magukat.



9511

Optimális csillapítás

A könnyű, kétfajta sűrűségű PU-járótalp és a teljes hosszúságú, a saroknál és a lábfej elülső részén csillapítást nyújtó, kivehető komfort talpbetét érezhetően kisebb kifáradást eredményez járás közben.

9511

A lábbeli lezseren könnyed megjelenését a legfinomabb, selymes sima- és velűrbőr textilrátétekkel és kiváló minőségű funkcionális textiliákkal való kombinációja adja, és egyben gondoskodik arról, hogy a lábai egyszerűen csak jól érezzék magukat.



9512

Biztonság minden lépésnél

Az ergonomikus talpkivitel és az SRC-jelölés maximális csúszásgátlást biztosít sima padlófelületeken.

9512

A lábbeli elegáns stílusát a kesztyűk bőréhez hasonló puha bőr felsőrész, az időtlen eleganciát sugárzó „Budapest” stílusú díszlyukasztások és a kiváló minőségű funkcionális textiliák adják, és egyben gondoskodnak arról is, hogy a lábai egyszerűen csak jól érezzék magukat.



PU-járótalp

- ergonomikus kialakítású profil
- különösen rugalmas, elsőrangú csillapítás
- különösen kis súly az egyedülálló PU-járótalprendszernek köszönhetően
- kétrétegű rendszer kopásálló és vágásbiztos járótalppal
- mérhetően jobb csúszásgátlás
- öntisztító talpfelület
- olaj- és benzinálló
- nyomot nem hagyó
- rövid ideig hőálló kb. +120 °C-ig

Munkavédelmi lábbelik

uvex business casual



95102
95108



95112



95122
95128



climazone

uvex business casual · S1 SRC és S1 P SRC félcipők

Általános jellemzők:

- könnyű, irodában viselhető S1 és S1 P munkavédelmi félcipők a klasszikus-elegáns kivitelől a sportos-lezserig
- derby-fazon, külön bőrdarabbal és diszlyukasztással díszített (95122 és 95128)
- a talp anyaga nem tartalmaz szilikont, lágyítószereket és egyéb festék-bevonat-roncsoló anyagokat

Védelmi jellemzők:

- teljesíti a 35 megaohmnál kisebb elvezetési ellenállásra vonatkozó ESD-előírást
- robusztus acél orrmerevítő
- átszűrődés ellen védő acél középtalp (95102, 95112 és 95122 S1 P modellek)
- öntisztító, könnyű DUO poliuretán járótalp kiváló kopási és ütécscillapítási tulajdonságokkal, valamint kiemelkedő csúszásgátlással

Kényelmi jellemzők:

- tartósan ideális lábklima az uvex climazone révén: nedvességtaszító szövetbélés, légáteresztő bőr felsőrész és klímakomfort-talpbetét nedvesség-elvezető rendszerrel
- cserélhető, antistatikus komfort talpbetét kiegészítő csillapítással a saroknál és a lábfej elülső részénél
- puhán párnázott cipőnyelv és cipőszár

Alkalmazási területek:

- kis igénybevételt jelentő alkalmazások

uvex business casual	S1 P SRC félcipő	S1 SRC félcipő
Cikkszám	95102	95108
Szélesség	11	11
Szabvány	EN ISO 20345:2011 S1 P SRC	EN ISO 20345:2011 S1 SRC
Felsőrésszánya	bőr	
Bélés anyaga	textilbélés	
Méret	38 – 48	38 – 48
Rendelési egység	pár	pár

uvex business casual	S1 P SRC félcipő
Cikkszám	95112
Szélesség	11
Szabvány	EN ISO 20345:2011 S1 P SRC
Felsőrésszánya	bőr, velűrbőr
Bélés anyaga	textilbélés
Méret	38 – 48
Rendelési egység	pár

uvex business casual	S1 P SRC félcipő	S1 SRC félcipő
Cikkszám	95122	95128
Szélesség	11	11
Szabvány	EN ISO 20345:2011 S1 P SRC	EN ISO 20345:2011 S1 SRC
Felsőrésszánya	bőr	
Bélés anyaga	textilbélés	
Méret	38 – 48	38 – 48
Rendelési egység	pár	pár



Munkavédelmi lábbelik

uvex office



95419



95414



95422

uvex office · S1 SRA félcipő

Általános jellemzők:

- irodai félcipő klasszikus angol stílusban, S1 változat, „Budapest” stílusú, szárnyas kaplival

Védelmi jellemzők:

- teljesíti a 35 megaohmnál kisebb elvezetési ellenállásra vonatkozó ESD-előírást (csak a 95414 modell esetében)
- rövid ideig 300 °C-ig hőálló nitrilkaucsuk-járótalp
- megbízható védelem mind az emberek, mind az anyagok számára: acél orrmerevítő és stabilizáló uvex anti-twist sarokmerevítő a kificamodás elkerülése érdekében

Kényelmi jellemzők:

- kényelmes illeszkedés
- ideális lábklima a légáteresztő bélésnek és a puha, teljes értékű bőr felsőrésznek köszönhetően
- puha bélésű szár
- komfort talpbetét

Alkalmazási területek:

- kis igénybevételt jelentő alkalmazások

uvex office	S1 SRA félcipő	S1 SRA félcipő
Cikkszám	95419	95414
Szélesség	11	11
Szabvány	EN ISO 20345:2011 S1 SRA	EN ISO 20345:2011 S1 SRA
Felsőréss anyaga	bőr	bőr
Bélés anyaga	szintetikus bélés	szintetikus bélés
Méret	38 – 47	38 – 47
Rendelési egység	pár	pár

uvex office · S1 P SRA félcipő

Általános jellemzők:

- irodai félcipő klasszikus angol stílusban, S1 P változat, „Budapest” stílusú, szárnyas kaplival

Védelmi jellemzők:

- megbízható védelem mind az emberek, mind az anyagok számára: átszűrődés ellen védő acél középtalppal (az S1 P modell esetében), acél orrmerevítő és stabilizáló uvex anti-twist sarokmerevítő a kificamodás elkerülése érdekében

Kényelmi jellemzők:

- kényelmes illeszkedés
- ideális lábklima a légáteresztő bélésnek és a puha, teljes értékű bőr felsőrésznek köszönhetően
- puha bélésű szár
- ütécscillapító poliuretán járótalp
- komfort talpbetét

Alkalmazási területek:

- kis igénybevételt jelentő alkalmazások

uvex office	S1 P SRA félcipő
Cikkszám	95422
Szélesség	11
Szabvány	EN ISO 20345:2011 S1 P SRA
Felsőréss anyaga	bőr
Bélés anyaga	szintetikus bélés
Méret	38 – 47
Rendelési egység	pár

uvex office · Nitrilkaucsuk járótalp

- kiváló járási kényelem
- csúszásbiztos
- kopásálló
- nagyban vágásbiztos
- a járótalp rövid ideig +300 °C-ig hőálló
- antisztatikus
- olaj- és benzinálló
- nagymértékben sav- és lúgálló

uvex office · poliuretán járótalp

- kiváló járási kényelem
- csúszásbiztos
- kopásálló
- a járótalp rövid ideig +120 °C-ig hőálló
- antisztatikus
- olaj- és benzinálló
- acél középtalppal



Munkavédelmi lábbelik

uvex motorsport



94969



94979

climazone

uvex motorsport S1 SRA félcipő

Általános jellemzők:

- modern S1 munkavédelmi félcipő motorsport külsővel
- rugalmas, kopásálló és csúszásbiztos gumi járótalp

Védelmi jellemzők:

- megbízható védelem mind az emberek, mind az anyagok számára: acél orrmerevítő és stabilizáló uvex anti-twist sarokmerevítő a kificamodás elkerülése érdekében

Kényelmi jellemzők:

- a szövetbélés, nappabőr felsőrész és a kivehető komfort talpbatét nedvesség-elvezető rendszerrel klíma szempontjából az uvex climazone szerint optimalizált
- a rendkívül hosszú fűzőrész nagyon jól illeszkedik az egyedi lábformához
- optimális csillapítás a sarkoknál az uvex hydroflex® GEL csillapítórendszer és a belül elhelyezkedő, ütéselelyelő sarokék révén
- puhán párnázott szárperem és cipőnyelv

Alkalmazási területek:

- kis igénybevételt jelentő alkalmazások

uvex motorsport S1 SRA félcipő

Cikkszám	94969	94979
Szélesség	11	11
Szabvány	EN ISO 20345:2011 S1 SRA	EN ISO 20345:2011 S1 SRA
Felsőréssz anyaga	nappa- és velűrbőr textilbélés	nappabőr textilbélés
Méret	36 – 48	36 – 48
Rendelési egység	pár	pár



uvex motorsport talp

- nitrilkaucsuk járótalp
- kiváló járási kényelem
- csúszásbiztos
- kopásálló
- nagyban vágásbiztos
- a járótalp rövid ideig +180 °C-ig hőálló
- antisztatikus
- olaj- és benzinálló
- nagymértékben sav- és lúgálló



Munkavédelmi lábbelik

uvex motion style



69752
69758



69788



69798



uvex motion style - S1 P SRC/S1 SRC szandál

Általános jellemzők:

- könnyű S1 P és S1 munkavédelmi szandál sportos dizájnnal
- alkalmas krómallergiában szenvedőknek is, mivel szintetikus anyagokból készül
- a talp anyaga nem tartalmaz szilikont, lágyítószerkeket és egyéb festékbevonat-roncsoló anyagokat
- a kettős tépőzárral egyedileg a lábhoz igazítható

Védelmi jellemzők:

- teljesíti a 35 megaohmnál kisebb elvezetési ellenállásra vonatkozó ESD-előírást
- öntisztító, könnyű PU-járótalp kiváló kopási és ütécscillapítási tulajdonságokkal, valamint kiemelkedő csúszásgátlással
- megbízható védelem mind az emberek, mind az anyagok számára: acél orrmerevítő és stabilizáló uvex anti-twist sarokmerevítő a kificamodás elkerülése érdekében
- fémmentes, átszűrődés ellen védő betét a legújabb szabványelőírásoknak megfelelően, nem befolyásolja a cipő rugalmasságát (S1 P szandál)

Kényelmi jellemzők:

- tartósan ideális lábklima az uvex climazone révén: különösen légáteresztő, perforált bélésanyag és cipő-felső rész, ezenkívül klímakomfort-talpbetét nedvesség-elvezető rendszerrel
- kellemesen puha viselési élmény, nyomás nélkül – puhán párnázott szárperemmel és párnázott porvédő cipőnyelvel
- antisztatikus uvex 3D hydroflex® foam talpbetét az optimális ütécscillapításért a saroknál és a lábfej elülső részénél

Alkalmazási területek:

- kis igénybevételt jelentő alkalmazások

uvex motion style	S1 P SRC szandál	S1 SRC szandál
Cikkszám	69752	69758
Szélesség	11	11
Szabvány	EN ISO 20345:2011 S1 P SRC	EN ISO 20345:2011 S1 SRC
Felső rész anyaga	csúcstechnológias mikrovelúr	csúcstechnológias mikrovelúr
Bélés anyaga	Distance Mesh bélés	Distance Mesh bélés
Méret	36 – 50	36 – 48
Rendelési egység	pár	pár

uvex motion style - S2 SRC félcipő · S2 SRC fűzős bakancs

Általános jellemzők:

- könnyű, perforált S2 munkavédelmi félcipő, ill. csizma sportos dizájnnal
- alkalmas krómallergiában szenvedőknek is, mivel szintetikus anyagokból készül
- a talp anyaga nem tartalmaz szilikont, lágyítószerkeket és egyéb festékbevonat-roncsoló anyagokat
- egyedileg beállítható, rugalmas cipőfűző gyorsrögzítéssel (félcipő)

Védelmi jellemzők:

- teljesíti a 35 megaohmnál kisebb elvezetési ellenállásra vonatkozó ESD-előírást
- öntisztító, könnyű PU-járótalp kiváló kopási és ütécscillapítási tulajdonságokkal, valamint kiemelkedő csúszásgátlással
- megbízható védelem mind az emberek, mind az anyagok számára: acél orrmerevítő és stabilizáló uvex anti-twist sarokmerevítő a kificamodás elkerülése érdekében

Kényelmi jellemzők:

- tartósan ideális lábklima az uvex climazone révén: különösen légáteresztő bélésanyag és cipő-felső rész, ezenkívül komfortklima-talpbetét nedvesség-elvezető rendszerrel
- csúcstechnológias mikrovelúr anyagból
- kellemesen puha viselési élmény, nyomás nélkül – puhán párnázott szárperemmel és párnázott porvédő cipőnyelvel
- antisztatikus uvex 3D hydroflex® foam talpbetét az optimális ütécscillapításért a saroknál és a lábfej elülső részénél

Alkalmazási területek:

- kis igénybevételt jelentő alkalmazások

uvex motion style	S2 SRC félcipő	S2 SRC fűzős bakancs
Cikkszám	69788	69798
Szélesség	11	11
Szabvány	EN ISO 20345:2011 S2 SRC	EN ISO 20345:2011 S2 SRC
Felső rész anyaga	csúcstechnológias mikrovelúr	csúcstechnológias mikrovelúr
Bélés anyaga	Distance Mesh bélés	Distance Mesh bélés
Méret	36 – 50	36 – 50
Rendelési egység	pár	pár

Az uvex medicare termékekkel kapcsolatos további információkat a 329 – 339. oldalon találja.

Munkavédelmi lábbelik

uvex motion style



69988



69898



69678



uvex motion style - S1 SRC perforált félcipő

Általános jellemzők:

- könnyű, perforált S1 munkavédelmi félcipő sportos dizájnnal
- alkalmas krómallergiában szenvedőknek is, mivel szintetikus anyagokból készül
- a talp anyaga nem tartalmaz szilikont, lágyítószerket és egyéb festékbevonat-roncsoló anyagokat
- egyedileg beállítható, rugalmas cipőfűző gyorsrögzítéssel

Védelmi jellemzők:

- teljesíti a 35 megaohmnál kisebb elvezetési ellenállásra vonatkozó ESD-előírást
- öntisztító, könnyű PU-járótalp kiváló kopási és ütécscillapítási tulajdonságokkal, valamint kiemelkedő csúszásgátlással
- megbízható védelem mind az emberek, mind az anyagok számára: acél orrmerevítő és stabilizáló uvex anti-twist sarokmerevítő a kificamodás elkerülése érdekében

Kényelmi jellemzők:

- tartósan ideális lábklima az uvex climazone révén: különösen légáteresztő, perforált bélésanyag és cipő-felső-rész, ezenkívül klímakomfort-talpbetét nedvesség-elvezető rendszerrel
- kellemesen puha viselési élmény, nyomás nélkül – puhán párnázott szárperemmel és párnázott cipőnyelvel
- antistatikus uvex 3D hydroflex® foam talpbetét az optimális ütécscillapításért a saroknál és a lábfej elülső részénél

Alkalmazási területek:

- kis igénybevételt jelentő alkalmazások

uvex motion style	S1 SRC perforált félcipő	S1 SRC perforált félcipő
Cikkszám	69988	69898
Szélesség	11	11
Szabvány	EN ISO 20345:2011 S1 SRC	EN ISO 20345:2011 S1 SRC
Felső-rész anyaga	csúcstechnológias mikrovelúr	csúcstechnológias mikrovelúr
Bélés anyaga	Distance Mesh bélés	Distance Mesh bélés
Méret	36 – 50	36 – 50
Rendelési egység	pár	pár

uvex motion style - S1 SRC perforált fűzős bakancs

Általános jellemzők:

- könnyű, perforált S1 munkavédelmi bakancs sportos dizájnnal
- alkalmas krómallergiában szenvedőknek is, mivel szintetikus anyagokból készül
- a talp anyaga nem tartalmaz szilikont, lágyítószerket és egyéb festékbevonat-roncsoló anyagokat

Védelmi jellemzők:

- teljesíti a 35 megaohmnál kisebb elvezetési ellenállásra vonatkozó ESD-előírást
- öntisztító, könnyű PU-járótalp kiváló kopási és ütécscillapítási tulajdonságokkal, valamint kiemelkedő csúszásgátlással
- megbízható védelem mind az emberek, mind az anyagok számára: acél orrmerevítő és stabilizáló uvex anti-twist sarokmerevítő a kificamodás elkerülése érdekében

Kényelmi jellemzők:

- tartósan ideális lábklima az uvex climazone révén: különösen légáteresztő, perforált bélésanyag és cipő-felső-rész, ezenkívül klímakomfort-talpbetét nedvesség-elvezető rendszerrel
- kellemesen puha viselési élmény, nyomás nélkül – puhán párnázott szárperemmel és párnázott cipőnyelvel
- antistatikus uvex 3D hydroflex® foam talpbetét az optimális ütécscillapításért a saroknál és a lábfej elülső részénél

Alkalmazási területek:

- kis igénybevételt jelentő alkalmazások

uvex motion style	S1 SRC perforált fűzős bakancs
Cikkszám	69678
Szélesség	11
Szabvány	EN ISO 20345:2011 S1 SRC
Felső-rész anyaga	csúcstechnológias mikrovelúr
Bélés anyaga	Distance Mesh bélés
Méret	36 – 48
Rendelési egység	pár



Pushing the Limits!



Fölényesen vezet az összes ágazatban

Az innovatív, S3, S2 és S1 P védelmi osztályba tartozó uvex 2 munkavédelmi lábbeli sorozat nem riad vissza a kihívásoktól: Az optimális csillapítás, az ergonomikus illeszkedés, a kis tömeg és a kiváló klímatulajdonságok a mindennapi munka során maximális teljesítményről gondoskodnak, és újraértelmezik a munkavédelmi lábbelik határait.

Energiakímélő, könnyű kivitel.

Megelőzi a kifáradás tüneteit.

Csillapítórendszer profik számára.

Minden lépésnél tehermentesít.

Megbízható stabilitás.

Maximális mozgásszabadság mellett.

Nyomásmentes, kényelmes illeszkedés.

Az uvex monoskin kialakítású felsőrésznek köszönhetően.

Anatómiai illeszkedés.

Valami akkor optimális, ha minden passzol.

Kényelmes járás és tökéletes közérzetet nyújtó klíma.

Nagyban légáteresztő az uvex climazone révén.

100%-kal túlteljesíti a szabvány előírásait

A sarkoknál közel 40 joule energiát elnyelő uvex 2 munkavédelmi lábbelik csökkentik a testet érő terhelést.

Az átszűrődés ellen védő középtalp (S3, S1 P) miatt a sarok alatti energiaelnyelés közel 100%-kal nagyobb az EN ISO 20345 szabvány által megköveteltnél.

A többrétegű uvex 2 csillapítórendszer és a saroknál és a lábfej elülső részénél csillapítást nyújtó, antisztatikus komfort talpbetét kíméli a mozgásszervi rendszert a kemény és egyenetlen talajokon.

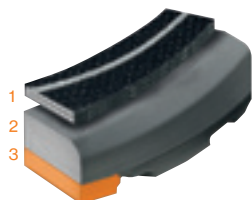
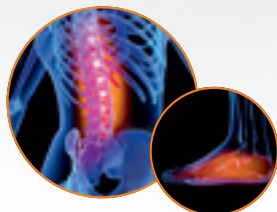

- 1 komfort talpbetét
- 2 PU-középtalp
- 3 PU- vagy gumi járótalp



Újajta könnyedség

Összevetve a hasonló egyéni védőfelszerelések kínálatával, az uvex 2 sorozat termékei a legkönnyebb S3, S2- és S1 P munkavédelmi lábbelik közé tartoznak a robusztus alkalmazások területén.¹



Weboldal



Videó

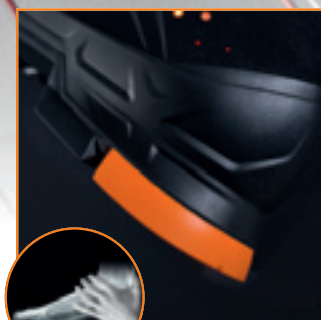

Maximális rugalmasság

A rugalmas, átszűrődés ellen védő, fémmentes középtalpnak köszönhetően, korlátlan mozgásszabadságot élvezhet a térdelés közben végzett tevékenységek esetében is. Az uvex gyorsfűzőrendszer az adott lábfejre szabott viseletet és tartást is garantál egyben².

Nagyfokú stabilitás

A fröccsöntéssel közvetlenül felhordott PU-orrvédő térdeléskor megbízhatóan védi a szarát az elhasználódástól. A kívülről látható, talpba integrált sarokvédő stabilitást nyújt, tartja a lábat és plusz védelmet kínál a viselési kényelem hátrányos befolyásolása nélkül.

² A kialakítás modellfüggő. Opcionálisan a mellékelt standard fűzők is használhatók.



uvex 2

GTX VIBRAM® 100%-ban vízálló. 100%-ban kényelmes.

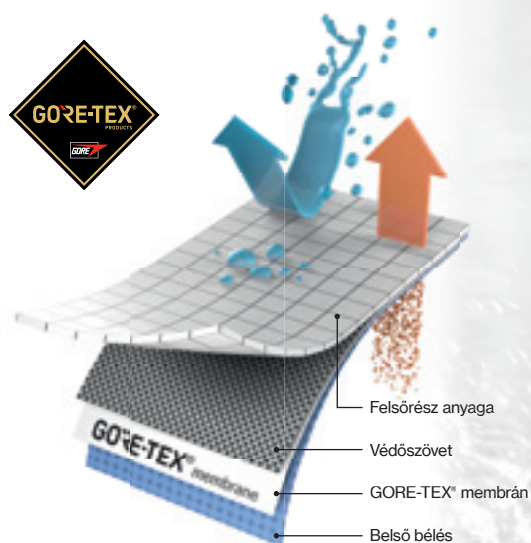

GORE-TEX® Extended Comfort Footwear ²

- tartósan vízálló és nagy légáteresztő képességű
- szigetelés nélkül a lehető legjobb hőleadás érdekében
- száraz és kényelmes magas hőmérsékletek és fokozott fizikai aktivitás esetén is



uvex 2 - gumitalp¹ VIBRAM® – A hegymászás inspirálta



A kizárólag az uvex számára kifejlesztett gumikeveréket nagy igénybevételt jelentő terepviszonyú, közepes nehézségű alkalmazásokhoz alakították ki, és az uvex 2 PU/PU talpak alaptulajdonságain túl további funkciókat foglal magába.

- 1 könnyű, mint egy PU-talp
- 2 rövid ideig hőálló +300 °C-ig (HRO-jelölés)
- 3 jobban ellenáll a vágásnak
- 4 hőszigetelő (HI-jelölés, +150 °C-on tesztelve)
- 5 hidegben rugalmasabb és csúszásbiztosabb
- 6 más PU-talpakhoz képest jobban ellenáll a vegyi anyagoknak
- 7 a DGUV 112-191* és ÖNORM Z1259 szerinti ortopédiai megoldásokhoz alkalmas

Munkavédelmi lábbelik

uvex 2



65261
65262
65263



65271
65272
65273



65331
65332
65333



uvex 2 GTX VIBRAM® · S3 WR HI HRO SRC félcipő · S3 WR HI HRO SRC fűzős bakancs

Általános jellemzők:

- könnyű és rugalmas, vízálló S3 WR munkavédelmi félcipő, ill. csizma
- alkalmas krómallergiában szenvedőknek is, mivel szintetikus anyagokból készül
- az orrmerevítő felsőrész-anyagának nagyobb tartóssága a habosított poliuretánból készülő orrvédő révén
- egyedileg beállítható, rugalmas cipőfűző gyorsrögzítéssel – a standard cipőfűző mellékelve (6526x)
- Boa® Fit rendszer (csavaros záródással, fűzővel és fűzővezetőkkel) a milliméter pontossággal beállítható, tartós illeszkedésért és kényelemért (6533x)

Védelmi jellemzők:

- 100%-ban vízhatlan a GORE-TEX® kialakítás révén (WR jelölés)
- teljesíti a 35 megaohmnál kisebb elvezetési ellenállásra vonatkozó ESD-előírást
- 100%-ban fémmentes uvex xenova® orrmerevítő – kompakt, anatómiailag kialakított, jó oldaltartású és nem hővezető
- különösen könnyű, kétrétegű cipőtalp kiváló közbenső, ütés csillapító poliuretán talprétegből és nagyon jó csúszásgátló VIBRAM® gumi járótalpból
- HI jelölés hőszigetelő talpazathoz (szabvány szerint tesztelve +150 °C-on)
- HRO jelölés hőálló talpazathoz, rövid ideig akár +300 °C-ig hőálló
- biztonságos állás létrákon is az ízületek területén található stabilizálás révén
- fémmentes, átszűrődés ellen védő betét a legújabb szabványelőírásoknak megfelelően, nem befolyásolja a cipő rugalmasságát

Kényelmi jellemzők:

- légáteresztő, mégis vízhatlan
- rendkívüli viselési kényelem a GORE-TEX® kialakítás révén, amelyhez az újonnan kifejlesztett kaptafa ugyanúgy hozzájárul, mint a klíma szempontjából optimalizált, légáteresztő anyagok
- azért, hogy a lábbeli ne nyomjon, a szinte varrat nélküli szárrész-konstrukció csúcstechnológiai mikrovélur anyagból készül
- cserélhető, antisztatikus komfort talpbetét nedvesség-elvezető rendszerrel és kiegészítő csillapítással a saroknál és a lábfej elülső részénél
- puhán párnázott porvédő cipőnyelv és szár
- a VIBRAM® gumitalp megnövelt rugalmassága a hideggel szemben
- a 35–40 közötti méretek női kaptafán készülnek

Alkalmazási területek:

- közepes igénybevételt jelentő alkalmazások

uvex 2 GTX Vibram®	S3 WR HI HRO SRC félcipő			S3 WR HI HRO SRC fűzős bakancs			S3 WR HI HRO SRC félcipő		
Cikkszám	65261	65262	65263	65271	65272	65273	65331	65332	65333
Szélesség	10	11	12	10	11	12	10	11	12
Szabvány	EN ISO 20345:2011 S3 WR HI HRO SRC			EN ISO 20345:2011 S3 WR HI HRO SRC			EN ISO 20345:2011 S3 WR HI HRO SRC		
Felsőrésszánya	mikrovélur			mikrovélur			mikrovélur		
Bélés anyaga	GORE-TEX® laminátum			GORE-TEX® laminátum			GORE-TEX® laminátum		
Méret	35–52	35–52	35–52	35–52	35–52	35–52	35–52	35–52	35–52
Rendelési egység	pár	pár	pár	pár	pár	pár	pár	pár	pár



Munkavédelmi lábbelik

uvex 2



65221 65227
65222 65228
65223 65229
65224 65220

65231 65237
65232 65238
65233 65239
65234 65230



climazone



uvex 2 VIBRAM® - S3 HI HRO SRC/S2 HI HRO SRC félcipő - S3 HI HRO SRC/S2 HI HRO SRC fűzős bakancs

Általános jellemzők:

- könnyű és rugalmas S2 és S3 munkavédelmi félcipő, ill. csizma
- az orrmerevítő felsőrész-anyagának nagyobb tartóssága a habosított poliuretánból készülő orrvédő révén
- egyedileg beállítható, rugalmas cipőfűző gyorsrögzítéssel – a standard cipőfűző mellékelve (félcipő)

Védelmi jellemzők:

- teljesíti a 35 megaohmnál kisebb elvezetési ellenállásra vonatkozó ESD-előírást
- 100%-ban fémmentes uvex xenova® orrmerevítő – kompakt, anatómiailag kialakított, jó oldaltartású és nem hővezető

- különösen könnyű, kétrétegű cipőtalp kiváló ütécscillapító középtalpból és nagyon jó csúszásgátló VIBRAM® gumi járótalpból
- HI jelölés hőszigetelő talpazathoz (szabvány szerint tesztelve +150 °C-on)
- HRO jelölés hőálló talpazathoz, rövid ideig akár +300 °C-ig hőálló
- biztonságos állás létrákon is az ízületek területén található stabilizálás révén
- fémmentes, átszűrődés ellen védő betét a legújabb szabványelőírásoknak megfelelően, nem befolyásolja a cipő rugalmasságát (S3 modellek esetében)

Kényelmi jellemzők:

- rendkívüli viselési kényelem, amelyhez az újonnan kifejlesztett kaptafa ugyanúgy hozzájárul, mint a klíma szempontjából optimalizált, légáteresztő anyagok
- azért, hogy a lábbeli ne nyomjon, a szinte varrat nélküli szár-rész-konstrukció különösen puha marhabőrből készül
- cserélhető, antistatikus komfort talpbetét nedvesség-elvezető rendszerrel és kiegészítő csillapítással a saroknál és a lábfej elülső részénél
- puhán párnázott porvédő cipőnyelv és szár
- a 35–40 közötti méretek női kaptafán készülnek

Alkalmazási területek:

- közepes igénybevételt jelentő alkalmazások

uvex 2 VIBRAM®	S3 HI HRO SRC félcipő				S3 HI HRO SRC fűzős bakancs			
Cikkszám	65221	65222	65223	65224	65231	65232	65233	65234
Szélesség	10	11	12	14	10	11	12	14
Szabvány	EN ISO 20345:2011 S3 HI HRO SRC				EN ISO 20345:2011 S3 HI HRO SRC			
Felsőrésszánya	hidrofobizált, teljes értékű bőr				hidrofobizált, teljes értékű bőr			
Bélés anyaga	Distance Mesh bélés				Distance Mesh bélés			
Méret	35-52	35-52	35-52	35-52	35-52	35-52	35-52	35-52
Rendelési egység	pár	pár	pár	pár	pár	pár	pár	pár

uvex 2 VIBRAM®	S2 HI HRO SRC félcipő				S2 HI HRO SRC fűzős bakancs			
Cikkszám	65227	65228	65229	65220	65237	65238	65239	65230
Szélesség	10	11	12	14	10	11	12	14
Szabvány	EN ISO 20345:2011 S2 HI HRO SRC				EN ISO 20345:2011 S2 HI HRO SRC			
Felsőrésszánya	hidrofobizált, teljes értékű bőr				hidrofobizált, teljes értékű bőr			
Bélés anyaga	Distance Mesh bélés				Distance Mesh bélés			
Méret	35-52	35-52	35-52	35-52	35-52	35-52	35-52	35-52
Rendelési egység	pár	pár	pár	pár	pár	pár	pár	pár

Az uvex medicare termékekkel kapcsolatos további információkat a 329 – 339. oldalon találja.

Munkavédelmi lábbelik

uvex 2



65311
65312
65313



65303



uvex 2 VIBRAM® · S3 HI HRO SRC félcipő · S3 CI HI HRO SRC téli bakancs

Általános jellemzők:

- könnyű és rugalmas S3 munkavédelmi félcipő, ill. munkavédelmi téli bakancs (csak 12-es szélességben elérhető)
- az orrmerevítő felsőrész-anyagának nagyobb tartóssága a habosított poliuretánból készülő orrvédő révén
- Boa® Fit rendszer (csavaros záródással, fűzővel és fűzővezetőkkel) a milliméter pontossággal beállítható, tartós illeszkedésért és kényelemért (félcipő)

Védelmi jellemzők:

- teljesíti a 35 megahomnál kisebb elvezetési ellenállásra vonatkozó ESD-előírást
- 100%-ban fémmentes uvex xenova® orrmerevítő – kompakt, anatómiailag kialakított, jó oldaltartású és nem hővezető

- különösen könnyű, kétrétegű cipőtalp kiváló ütécscsillapító középtalpból és nagyon jó csúszásgátló VIBRAM® gumi járótalpból
- hideg elleni szigetelést kínáló cipőfelépítés (CI-jelölés az EN ISO 20345 szabvány szerint, csak téli bakancs)
- HI jelölés hőszigetelő talpazathoz (szabvány szerint tesztelve +150 °C-on)
- HRO jelölés hőálló talpazathoz, rövid ideig akár +300 °C-ig hőálló
- biztonságos állás létrákon is az ízületek területén található stabilizálás révén
- fémmentes, átszűrődés ellen védő betét a legújabb szabványelőírásoknak megfelelően, nem befolyásolja a cipő rugalmasságát

Kényelmi jellemzők:

- rendkívüli viselési kényelem, amelyhez az újonnan kifejlesztett kaptafa ugyanúgy hozzájárul, mint a klíma szempontjából optimalizált, légáteresztő anyagok
- azért, hogy a lábbeli ne nyomjon, a szinte varrat nélküli szár-rész-konstrukció különösen puha marhabőrből készül
- cserélhető, antisztatikus komfort talpbetét nedvesség-elvezető rendszerrel és kiegészítő csillapítással a saroknál és a lábfej elülső részénél
- puhán párnázott porvédő cipőnyelv és szár
- a 35–40 közötti méretek női kaptafán készülnek

Alkalmazási területek:

- közepes igénybevételű jelentő alkalmazások

uvex 2 VIBRAM®	S3 HI HRO SRC félcipő			S3 CI HI HRO SRC téli bakancs
Cikkszám	65311	65312	65313	65303
Szélesség	10	11	12	12
Szabvány	EN ISO 20345:2011 S3 HI HRO SRC			EN ISO 20345:2011 S3 CI HI HRO SRC
Felsőréssz anyaga	hidrofobizált, teljes értékű bőr			hidrofobizált, teljes értékű bőr
Bélés anyaga	Distance Mesh bélés			Meleg bélés
Méret	35–52	35–52	35–52	35–52
Rendelési egység	pár	pár	pár	pár



Munkavédelmi lábbelik

uvex 2



65201
65202
65203
65204



65211
65212
65213
65214



climazone

uvex 2 VIBRAM® - S1 P HRO SRC szandál - S1 P HRO SRC perforált félcipő

Általános jellemzők:

- könnyű és rugalmas S1 P munkavédelmi szandál, ill. perforált félcipő
- alkalmas krómallergiában szenvedőknek is, mivel szintetikus anyagokból készül
- az orrmerevítő felsőrész-anyagának nagyobb tartóssága a habosított poliuretánból készülő orrvédő révén
- dupla, állítható hosszúságú tépőzár (szandál), ill. egyedileg beállítható, rugalmas cipőfűző gyorsrögzítéssel, a standard cipőfűző mellékelve (félcipő)

Védelmi jellemzők:

- teljesíti a 35 megaohmnál kisebb elvezetési ellenállásra vonatkozó ESD-előírást
- 100%-ban fémentes uvex xenova® orrmerevítő – kompakt, anatómiailag kialakított, jó oldaltartású és nem hővezető
- különösen könnyű, kétrétegű cipőtalp kiváló közbenső, ütécscillapító poliuretán talprétegből és nagyon jó csúszásálló VIBRAM® gumi járótalpból
- HRO jelölés hőálló talpazathoz, rövid ideig akár +300 °C-ig hőálló
- biztonságos állás létrákon is az ízületek területén található stabilizálás révén
- fémentes, átszűrődés ellen védő betét a legújabb szabványelőírásoknak megfelelően, nem befolyásolja a cipő rugalmasságát

Kényelmi jellemzők:

- rendkívüli viselési kényelem, amelyhez az újonnan kifejlesztett kaptafa ugyanúgy hozzájárul, mint a klíma szempontjából optimizált, légáteresztő és perforált anyagok
- azért, hogy a lábbeli ne nyomjon, a szinte varrat nélküli szárrész-konstrukció csúcstechnológias mikrovelúr anyagból készül
- cserélhető, antisztatikus komfort talpbetét nedvesség-elvezető rendszerrel és kiegészítő csillapítással a saroknál és a lábfej elülső részénél
- a VIBRAM® gumitalp megnövelt rugalmassága a hideggel szemben
- a 35–40 közötti méretek női kaptafán készülnek

Alkalmazási területek:

- közepes igénybevételű jelentő alkalmazások

uvex 2 VIBRAM®	S1 P HRO SRC szandál				S1 P HRO SRC perforált félcipő			
Cikkszám	65201	65202	65203	65204	65211	65212	65213	65214
Szélesség	10	11	12	14	10	11	12	14
Szabvány	EN ISO 20345:2011 S1 P HRO SRC				EN ISO 20345:2011 S1 P HRO SRC			
Felsőrésszánya	mikrovelúr				mikrovelúr			
Bélés anyaga	Distance Mesh bélés				Distance Mesh bélés			
Méret	35–52	35–52	35–52	35–52	35–52	35–52	35–52	35–52
Rendelési egység	pár	pár	pár	pár	pár	pár	pár	pár

Munkavédelmi lábbelik

uvex 2



65281
65282
65283
65284



65291
65292
65293
65294

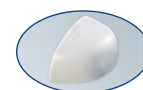

climazone

uvex 2 VIBRAM® · S3 HI HRO SRC félcipő · S3 HI HRO SRC fűzős bakancs

Általános jellemzők:

- könnyű és rugalmas S3 munkavédelmi félcipő, ill. csizma
- alkalmas krómallergiában szenvedőknek is, mivel szintetikus anyagokból készül
- az orrmerevítő felsőrész-anyagának nagyobb tartóssága a habosított poliuretánból készülő orrvédő révén
- egyedileg beállítható, rugalmas cipőfűző gyorsrögzítéssel – a standard cipőfűző mellékelve (félcipő)

Védelmi jellemzők:

- teljesíti a 35 megaohmnál kisebb elvezetési ellenállásra vonatkozó ESD-előírást
- 100%-ban fémentes uvex xenova® orrmerevítő – kompakt, anatómiailag kialakított, jó oldaltartású és nem hővezető
- különösen könnyű, kétrétegű cipőtalp közbelső, ütéscsillapító poliuretán talprétegből és nagyon jó csúszásgátló VIBRAM® gumi járótalpból
- HI jelölés hőszigetelő talpazathoz (szabvány szerint tesztelve +150 °C-on)
- HRO jelölés hőálló talpazathoz, rövid ideig akár +300 °C-ig hőálló
- biztonságos állás létrákon is az ízületek területén található stabilizálás révén
- fémentes, átszűrődés ellen védő betét a legújabb szabványelőírásoknak megfelelően, nem befolyásolja a cipő rugalmasságát

Kényelmi jellemzők:

- rendkívüli viselési kényelem, amelyhez az újonnan kifejlesztett kaptafa ugyanúgy hozzájárul, mint a klíma szempontjából optimizált, légáteresztő anyagok
- azért, hogy a lábbeli ne nyomjon, a szinte varrat nélküli szárrész-konstrukció csúcs-technológiás mikrovelúr anyagból készül
- cserélhető, antisztatikus komfort talpbetét nedvesség-elvezető rendszerrel és kiegészítő csillapítással a saroknál és a lábfej elülső részénél
- puhán párnázott porvédő cipőnyelv és szár
- a VIBRAM® gumitalp megnövelt rugalmassága a hideggel szemben
- a 35–40 közötti méretek női kaptafán készülnek

Alkalmazási területek:

- közepes igénybevételt jelentő alkalmazások

uvex 2 VIBRAM®	S3 HI HRO SRC félcipő				S3 HI HRO SRC fűzős bakancs			
Cikkszám	65281	65282	65283	65284	65291	65292	65293	65294
Szélesség	10	11	12	14	10	11	12	14
Szabvány	EN ISO 20345:2011 S3 HI HRO SRC				EN ISO 20345:2011 S3 HI HRO SRC			
Felsőréteg anyaga	mikrovelúr				mikrovelúr			
Bélés anyaga	Distance Mesh bélés				Distance Mesh bélés			
Méret	35–52	35–52	35–52	35–52	35–52	35–52	35–52	35–52
Rendelési egység	pár	pár	pár	pár	pár	pár	pár	pár



uvex 2 PU/PU talp

Optimális tapadás minden lépésnél



Az optimális csillapító tulajdonságokkal bíró, jól tapadó uvex 2 PU/PU kültéri talp biztonságos járást és állást szavatol a mindennapi munka során.

- | | |
|--|---|
| <p>1 A biztonságos lépésről és gördítésről gondoskodó, kopásálló TPU-betétek segítenek a balesetek megelőzésében.</p> | <p>5 A bokaizület területén optimalizált profilalakítás a létrán való biztos állás érdekében.</p> |
| <p>2 Olaj- és benzinálló. Rövid ideig hőálló +120 °C-ig.</p> | <p>6 Durva, öntisztító talpblokkok a legjobb tapadás érdekében az egyenetlen és szennyezett talajon (SRC-jelölés) történő, nagy igénybevételt jelentő alkalmazások esetén.</p> |
| <p>3 A DGUV 112-191 és ÖNORM Z1259 szerinti ortopédiai megoldásokhoz is használható.</p> | <p>7 Teljesíti az ESD-előírásokat: 35 megaohmnál kisebb vezetési ellenállás.</p> |
| <p>4 Nem tartalmaz festékbevonat-roncsoló anyagokat.</p> | <p>8 Csúszásgátlás (SRC)</p> |

Munkavédelmi lábbelik

uvex 2



65021 65027
65022 65028
65023 65029
65024 65020

65031 65037
65032 65038
65033 65039
65034 65030

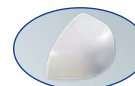

climazone

uvex 2 · S3 SRC/S2 SRC félcipő · S3 SRC/S2 SRC fűzős bakancs

Általános jellemzők:

- könnyű és rugalmas S2 és S3 munkavédelmi félcipő, ill. csizma
- a talp anyaga nem tartalmaz szilikont, lágyítószereket és egyéb festékbevonat-roncsoló anyagokat
- az orrmerevítő felsőrész-anyagának nagyobb tartóssága a habosított poliuretánból készülő orrvédő révén
- egyedileg beállítható, rugalmas cipőfűző gyorsrögzítéssel – a standard cipőfűző mellékelve (félcipő)

Védelmi jellemzők:

- teljesíti a 35 megaohmnál kisebb elvezetési ellenállásra vonatkozó ESD-előírást

- 100%-ban fémmentes uvex xenova® orrmerevítő – kompakt, anatómiailag kialakított, jó oldaltartású és nem hővezető
- ergonomikusan kialakított járótalp kétfajta sűrűségű poliuretánból durva, öntisztító talpfelülettel és nagyon jó csúszásgátlással
- biztonságos állás létrákon is az ízületek területén található stabilizálás révén
- fémmentes, átszűrődés ellen védő betét a legújabb szabványelőírásoknak megfelelően, nem befolyásolja a cipő rugalmasságát (S3 modellek)

Kényelmi jellemzők:

- rendkívüli viselési kényelem, amelyhez az újonnan kifejlesztett kaptafa ugyanúgy hozzájárul, mint a klíma szempontjából optimalizált, légáteresztő anyagok
- azért, hogy a lábbeli ne nyomjon, a szinte varrat nélküli szár rész-konstrukció különösen puha marhaborból készül
- cserélhető, antisztatikus komfort talpbetét nedvesség-elvezető rendszerrel és kiegészítő csillapítással a saroknál és a lábfej elülső részénél
- puhán párnázott porvédő cipőnyelv és szár
- a 35–40 közötti méretek női kaptafán készülnek

Alkalmazási területek:

- közepes igénybevételt jelentő alkalmazások

uvex 2	S2 SRC félcipő				S2 SRC fűzős bakancs			
Cikkszám	65027	65028	65029	65020	65037	65038	65039	65030
Szélesség	10	11	12	14	10	11	12	14
Szabvány	EN ISO 20345:2011 S2 SRC				EN ISO 20345:2011 S2 SRC			
Felsőréteg anyaga	hidrofobizált, teljes értékű bőr				hidrofobizált, teljes értékű bőr			
Bélés anyaga	Distance Mesh bélés				Distance Mesh bélés			
Méret	35–52	35–52	35–52	35–52	35–52	35–52	35–52	35–52
Rendelési egység	pár	pár	pár	pár	pár	pár	pár	pár

uvex 2	S3 SRC félcipő				S3 SRC fűzős bakancs			
Cikkszám	65021	65022	65023	65024	65031	65032	65033	65034
Szélesség	10	11	12	14	10	11	12	14
Szabvány	EN ISO 20345:2011 S3 SRC				EN ISO 20345:2011 S3 SRC			
Felsőréteg anyaga	hidrofobizált, teljes értékű bőr				hidrofobizált, teljes értékű bőr			
Bélés anyaga	Distance Mesh bélés				Distance Mesh bélés			
Méret	35–52	35–52	35–52	35–52	35–52	35–52	35–52	35–52
Rendelési egység	pár	pár	pár	pár	pár	pár	pár	pár

Az uvex medicare termékekkel kapcsolatos további információkat a 329 – 339. oldalon találja.



Munkavédelmi lábbelik

uvex 2



65001
65002
65003
65004



65011
65012
65013
65014

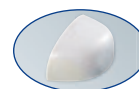

climazone

uvex 2 · S1 P SRC szandál · S1 SRC perforált félcipő

Általános jellemzők:

- könnyű és rugalmas S1 P munkavédelmi szandál, ill. perforált félcipő
- alkalmas krómallergiában szenvedőknek is, mivel szintetikus anyagokból készül
- az orrmerevítő felsőrész-anyagának nagyobb tartóssága a habosított poliuretánból készülő orrvédő révén
- dupla, állítható hosszúságú tépőzár (szandál), ill. egyedileg beállítható, rugalmas cipőfűző gyorsrögzítéssel, a standard cipőfűző mellékelve (félcipő)

Védelmi jellemzők:

- teljesíti a 35 megaohm-nál kisebb elvezetési ellenállásra vonatkozó ESD-előírást
- 100%-ban fémmentes uvex xenova® orrmerevítő – kompakt, anatómiailag kialakított, jó oldaltartású és nem hővezető
- ergonomikusan kialakított járótalp kétfajta sűrűségű poliuretánból durva, öntisztító talp-felülettel és nagyon jó csúszásgátlással
- biztonságos állás létrákon is az ízületek területén található stabilizálás révén
- fémmentes, átszűrődés ellen védő betét a legújabb szabványelőírásoknak megfelelően, nem befolyásolja a cipő rugalmasságát

Kényelmi jellemzők:

- rendkívüli viselési kényelem, amelyhez az újonnan kifejlesztett kaptafa ugyanúgy hozzájárul, mint a klíma szempontjából optimalizált, légáteresztő és perforált anyagok
- azért, hogy a lábbeli ne nyomjon, a szinte varrat nélküli szár-rész-konstrukció csúcs-technológiás mikrovelúr anyagból készül
- cserélhető, antisztatikus komfort talpbetét nedvesség-elvezető rendszerrel és kiegészítő csillapítással a saroknál és a lábfej elülső részénél
- a 35–40 közötti méretek női kaptafán készülnek

Alkalmazási területek:

- közepes igénybevételt jelentő alkalmazások

uvex 2	S1 P SRC szandál				uvex S1 P SRC perforált félcipő			
Cikkszám	65001	65002	65003	65004	65011	65012	65013	65014
Szélesség	10	11	12	14	10	11	12	14
Szabvány	EN ISO 20345:2011 S1 P SRC				EN ISO 20345:2011 S1 P SRC			
Felsőrésszánya	mikrovelúr				mikrovelúr			
Bélés szánya	Distance Mesh bélés				Distance Mesh bélés			
Méret	35–52	35–52	35–52	35–52	35–52	35–52	35–52	35–52
Rendelési egység	pár	pár	pár	pár	pár	pár	pár	pár

Munkavédelmi lábbelik

uvex 2



65081
65082
65083
65084

65091
65092
65093
65094

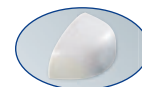

climazone

uvex 2 · S3 SRC félcipő · S3 SRC fűzős bakancs

Általános jellemzők:

- könnyű és rugalmas S3 munkavédelmi félcipő, ill. csizma
- alkalmas krómallergiában szenvedőknek is, mivel szintetikus anyagokból készül
- az orrmerevítő felsőrész-anyagának nagyobb tartóssága a habosított poliuretánból készülő orrvédő révén
- egyedileg beállítható, rugalmas cipőfűző gyorsrögzítéssel – a standard cipőfűző mellékelve (félcipő)

Védelmi jellemzők:

- teljesíti a 35 megohm-nál kisebb elvezetési ellenállásra vonatkozó ESD-előírást
- 100%-ban fémmentes uvex xenova® orrmerevítő – kompakt, anatómiailag kialakított, jó oldaltartású és nem hővezető
- ergonomikusan kialakított járótalp kétfajta sűrűségű poliuretánból durva, öntisztító talpfelülettel és nagyon jó csúszásgátlással
- biztonságos állás létrákon is az ízületek területén található stabilizálás révén
- fémmentes, átszúródás ellen védő betét a legújabb szabványelőírásoknak megfelelően, nem befolyásolja a cipő rugalmasságát

Kényelmi jellemzők:

- rendkívüli viselési kényelem, amelyhez az újonnan kifejlesztett kaptafa ugyanúgy hozzájárul, mint a klíma szempontjából optimalizált, légáteresztő anyagok
- azért, hogy a lábbeli ne nyomjon, a szinte varrat nélküli szár-rész-konstrukció csúcs-technológiás mikrovelúr anyagból készül
- cserélhető, antisztatikus komfort talpbetét nedvesség-elvezető rendszerrel és kiegészítő csillapítással a saroknál és a lábfej elülső részénél
- puhán párnázott porvédő cipőnyelv és szár
- a 35–40 közötti méretek női kaptafán készülnek

Alkalmazási területek:

- közepes igénybevételt jelentő alkalmazások

uvex 2	S3 SRC félcipő				S3 SRC fűzős bakancs			
Cikkszám	65081	65082	65083	65084	65091	65092	65093	65094
Szélesség	10	11	12	14	10	11	12	14
Szabvány	EN ISO 20345:2011 S3 SRC				EN ISO 20345:2011 S3 SRC			
Felsőrésszánya	mikrovelúr				mikrovelúr			
Bélés anyaga	Distance Mesh bélés				Distance Mesh bélés			
Méret	35–52	35–52	35–52	35–52	35–52	35–52	35–52	35–52
Rendelési egység	pár	pár	pár	pár	pár	pár	pár	pár



Forradalmi, univerzális lábbelik



Bel- és kültéri használat

Az uvex 2 xenova® munkavédelmi lábbeli-sorozat viselői szuverenitást, strapabírást és kényelmet élvezhetnek lépten-nyomon. Legyen szó beltéri vagy kültér használatról, az uvex 2 xenova® mindig jó választás az olyan alkalmazási területeken, mint gép- és berendezésgyártás, fémfeldolgo-

zás, energiaipar (termelés, ellátás és hálózat), közszolgáltatások, autópálya-mérnökségek, vasút, szállítás és logisztika, repülőterek, kisipar/kézműipar, kiegészítő építőipari munkák, valamint kert- és tájépítészet. uvex 2 xenova® – forradalmi, univerzális lábbeli alkalmazások széles köréhez.

Fémmentes biztonság

A fémmentes orrmerevítő és opcionálisan fémmentes és átszűrődés ellen védő, rugalmas középtalpból álló uvex xenova®

rendszer optimális biztonságot nyújt a tartós viselési kényelem érdekében – hőhidak nélküli, könnyű és rugalmas kivitelben.



További információkat a www.uvex-safety.com/uvex2xenova weboldalon talál



Standard uvex climazone A nagy légáteresztő képességű felsőrész és Distance Mesh bélés, valamint a nedvesség-elvezető rendszerrel rendelkező komfort talpbatét megakadályozza a bemelegedést és a kellemetlen izzadást.

Kényelmes és könnyű társak a hétköznapiakban

A kényelmes járás tekintetében az uvex 2 xenova® munkavédelmi lábbelik nem ismernek kompromisszumot. Az uvex technológiák

egyedülálló kombinációja tökéletes csillapítást, nagy légáteresztő képességet, kis tömeget és kimagasló illeszkedést szavatol.



Háromféle szélességben elérhető uvex többszélességű rendszer és egy újonnan kifejlesztett kaptafa a kimagasló illeszkedés érdekében.

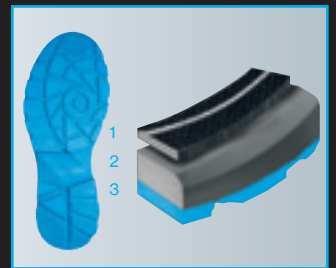

Könnyű és robusztus uvex kétfajta sűrűségű poliuretán talp, nagyfokú csúszásgátlással (SRC) és többrétegű csillapítással.

Lenyűgöző sokszínűség

A kiváló minőségű mikrovelúron vagy sima bőrön alapuló uvex 2 xenova® sorozat az S1, S1 P, S2 és S3 védelmi osztályok teljes spektrumában lenyűgöző stílus-kavalkádöt teremt hangsúlyos,

kék, zöld és piros színre épülő kínálatával.

Az uvex 2 xenova® modellek áttekintését a 402. oldalon találja.



uvex



uvex 2 xenova®

Modellek áttekintése

uvex 2 xenova® mikrovelúr felsőrészszel

S1 szandál	 95537 95538 95539	 95597 95598 95599	 95047 95048 95049
S1P szandál	 95531 95532 95533	 95591 95592 95593	 95041 95042 95043
S1 perforált félcipő	 95547 95548 95549	 95607 95608 95609	 95057 95058 95059
S1P perforált félcipő Boa Fit rendszerrel	 95581 95582 95583		
S2 félcipő	 95577 95578 95579	 95687 95688 95689	 95087 95088 95089

uvex 2 xenova® bőr felsőrészszel

S2 félcipő	 95557 95558 95559	 95647 95648 95649	 95067 95068 95069
S2 fűzős bakancs	 95567 95568 95569	 95667 95668 95669	 95077 95078 95079
S3 félcipő	 95551 95552 95553	 95641 95642 95643	 95061 95062 95063
S3 fűzős bakancs	 95561 95562 95563	 95661 95662 95663	 95071 95072 95073

Munkavédelmi lábbelik

uvex 2 xenova®



95537
95538
95539



95597
95598
95599



95047
95048
95049



climazone

uvex 2 xenova® · S1 SRC szandál

Általános jellemzők:

- könnyű és modern S1 munkavédelmi szandál
- alkalmas krómallergiában szenvedőknek is, mivel szintetikus anyagokból készül
- a talp anyaga nem tartalmaz szilikon, lágyítószereket és egyéb festékbevonat-roncsoló anyagokat
- dupla, egyedileg beállítható, ellentétes irányú tépőzár

Védelmi jellemzők:

- teljesíti a 35 megaohmnál kisebb elvezetési ellenállásra vonatkozó ESD-előírásokat
- 100%-ban fémmentes uvex xenova® orrmerevítő – kompakt, anatómiai kialakított, jó oldaltartású és nem hővezető
- ergonómiailag kialakított járótalp két-fajta sűrűségű poliuretánból, nagyon jó csúszásgátlással
- fényvisszaverő elemek a jobb láthatóság érdekében

Kényelmi jellemzők:

- kis tömeg és kiváló csillapítási tulajdonságok
- rendkívüli viselési kényelem, amelyhez az újonnan kifejlesztett kaptafa ugyanúgy hozzájárul, mint a klíma szempontjából optimalizált, légáteresztő anyagok
- cserélhető, antistatikus komfort talpbetét nedvesség-elvezető rendszerrel és kiegészítő csillapítással a saroknál és a lábfej elülső részénél
- puhán párnázott cipőnyelv és szárperem

Alkalmazási területek:

- közepes igénybevételt jelentő alkalmazások

uvex 2 xenova®	S1 SRC szandál			S1 SRC szandál			S1 SRC szandál		
Cikkszám	95537	95538	95539	95597	95598	95599	95047	95048	95049
Szélesség	10	11	12	10	11	12	10	11	12
Szabvány	EN ISO 20345:2011 S1 SRC								
Felsőrész anyaga	mikrovelúr								
Bélés anyaga	Distance Mesh bélés								
Méret	38 – 52	38 – 52	38 – 52	38 – 52	38 – 52	38 – 52	38 – 52	38 – 52	38 – 52
Rendelési egység	pár	pár	pár	pár	pár	pár	pár	pár	pár



Munkavédelmi lábbelik

uvex 2 xenova®



95531
95532
95533

95591
95592
95593

95041
95042
95043



climazone

uvex 2 xenova® · S1 P SRC szandál

Általános jellemzők:

- könnyű és modern S1 P munkavédelmi szandál
- alkalmas krómallergiában szenvedőknek is, mivel szintetikus anyagokból készül
- a talp anyaga nem tartalmaz szilikont, lágyítószereket és egyéb festékbevonat-roncsoló anyagokat
- dupla, egyedileg beállítható, ellentétes irányú tépőzár

Védelmi jellemzők:

- teljesíti a 35 megaohm-nál kisebb elvezetési ellenállásra vonatkozó ESD-előírásokat
- 100%-ban fémmentes uvex xenova® orrmezejű – kompakt, anatómiai kialakított, jó oldaltartású és nem hővezető
- fémmentes, átszűrődés ellen védő betét a legújabb szabványelőírásoknak megfelelően, nem befolyásolja a cipő rugalmasságát
- ergonomiailag kialakított járótalp két-fajta sűrűségű poliuretánból, nagyon jó csúszásgátlással
- fényvisszaverő elemek a jobb láthatóság érdekében

Kényelmi jellemzők:

- kis tömeg és kiváló csillapítási tulajdonságok
- rendkívüli viselési kényelem, amelyhez az újonnan kifejlesztett kaptafa ugyanúgy hozzájárul, mint a klíma szempontjából optimalizált, légáteresztő anyagok
- cserélhető, antistatikus komfort talpbetét nedvesség-elvezető rendszerrel és kiegészítő csillapítással a saroknál és a lábfej elülső részénél
- puhán párnázott cipőnyelv és szárperem

Alkalmazási területek:

- közepes igénybevételt jelentő alkalmazások

uvex 2 xenova®	S1 P SRC szandál			S1 P SRC szandál			S1 P SRC szandál		
Cikkszám	95531	95532	95533	95591	95592	95593	95041	95042	95043
Szélesség	10	11	12	10	11	12	10	11	12
Szabvány	EN ISO 20345:2011 S1 P SRC								
Felsőrésszánya	mikrovelúr								
Bélés anyaga	Distance Mesh bélés								
Méret	38 – 52	38 – 52	38 – 52	38 – 52	38 – 52	38 – 52	38 – 52	38 – 52	38 – 52
Rendelési egység	pár	pár	pár	pár	pár	pár	pár	pár	pár

Az uvex medicare termékekkel kapcsolatos további információkat a 329 – 339. oldalon találja.

Munkavédelmi lábbelik

uvex 2 xenova®



95547
95548
95549

95607
95608
95609

95057
95058
95059



climazone

uvex 2 xenova® · S1 SRC perforált félcipő

Általános jellemzők:

- könnyű és modern, sokoldalú perforált S1 munkavédelmi félcipő
- alkalmas krómallergiában szenvedőknek is, mivel szintetikus anyagokból készül
- a talp anyaga nem tartalmaz szilikont, lágyítószereket és egyéb festékbevonat-roncsoló anyagokat

Védelmi jellemzők:

- teljesíti a 35 megaohmnál kisebb elvezetési ellenállásra vonatkozó ESD-előírásokat
- 100%-ban fémmentes uvex xenova® orrmeghívító – kompakt, anatómiai kialakított, jó oldaltartású és nem hővezető
- ergonómiailag kialakított járótalp két-fajta sűrűségű poliuretánból, nagyon jó csúszásgátlással
- fényvisszaverő elemek a jobb láthatóság érdekében

Kényelmi jellemzők:

- kis tömeg és kiváló csillapítási tulajdonságok
- rendkívüli viselési kényelem, amelyhez az újonnan kifejlesztett kaptafa ugyanúgy hozzájárul, mint a klíma szempontjából optimalizált, légáteresztő, perforált anyagok és a perforált felsőrész
- cserélhető, antisztatikus komfort talpbetét nedvesség-elvezető rendszerrel és kiegészítő csillapítással a saroknál és a lábfej elülső részénél
- puhán párnázott cipőnyelv és szárperem

Alkalmazási területek:

- közepes igénybevételt jelentő alkalmazások

uvex 2 xenova®	S1 SRC perforált félcipő			S1 SRC perforált félcipő			S1 SRC perforált félcipő		
Cikkszám	95547	95548	95549	95607	95608	95609	95057	95058	95059
Szélesség	10	11	12	10	11	12	10	11	12
Szabvány	EN ISO 20345:2011 S1 SRC								
Felsőrésszánya	mikrovelúr								
Bélésanyaga	Distance Mesh bélés								
Méret	38 – 52	38 – 52	38 – 52	38 – 52	38 – 52	38 – 52	38 – 52	38 – 52	38 – 52
Rendelési egység	pár	pár	pár	pár	pár	pár	pár	pár	pár



Munkavédelmi lábbelik

uvex 2 xenova®



95581
95582
95583



uvex 2 xenova® · S1 P SRC perforált félcipő

Általános jellemzők:

- könnyű és modern, perforált S1 P munkavédelmi félcipő
- alkalmas krómallergiában szenvedőknek is, mivel szintetikus anyagokból készül
- a talp anyaga nem tartalmaz szilikont, lágyítószereket és egyéb festékbevonat-roncsoló anyagokat
- Boa® Fit rendszer (csavaros záródással, fűzővel és fűzővezetőkkel) a milliméter pontossággal beállítható, tartós illeszkedésért és kényelemért

Védelmi jellemzők:

- teljesíti a 35 megaohmnál kisebb elvezetési ellenállásra vonatkozó ESD-előírásokat
- 100%-ban fémentes uvex xenova® orrmerevítő – kompakt, anatómiai kialakított, jó oldaltartású és nem hővezető
- fémentes, átszűrődés ellen védő betét a legújabb szabványelőírásoknak megfelelően, nem befolyásolja a cipő rugalmasságát
- ergonomiailag kialakított járótalp két-fajta sűrűségű poliuretánból, nagyon jó csúszásgátlással
- fényvisszaverő elemek a jobb láthatóság érdekében

Kényelmi jellemzők:

- kis tömeg és kiváló csillapítási tulajdonságok
- rendkívüli viselési kényelem, amelyhez az újonnan kifejlesztett kaptafa ugyanúgy hozzájárul, mint a klíma szempontjából optimalizált, légáteresztő, perforált anyagok és a perforált felsőrész
- cserélhető, antisztatikus komfort talpbetét nedvesség-elvezető rendszerrel és kiegészítő csillapítással a saroknál és a lábfej elülső részénél
- puhán párnázott cipőnyelv és szárperem

Alkalmazási területek:

- közepes igénybevételt jelentő alkalmazások

uvex 2 xenova®	S1 P SRC perforált félcipő		
Cikkszám	95581	95582	95583
Szélesség	10	11	12
Szabvány	EN ISO 20345:2011 S1 P SRC		
Felsőrésszánya	mikrovelúr		
Bélés anyaga	Distance Mesh bélés		
Méret	38 – 52	38 – 52	38 – 52
Rendelési egység	pár	pár	pár

Az uvex medicare termékekkel kapcsolatos további információkat a 329 – 339. oldalon találja.

Munkavédelmi lábbelik

uvex 2 xenova®



95577
95578
95579



95687
95688
95689



95087
95088
95089



climazone

uvex 2 xenova® - S2 SRC félcipő

Általános jellemzők:

- könnyű és modern S2 munkavédelmi félcipő
- alkalmas krómallergiában szenvedőknek is, mivel szintetikus anyagokból készül
- a talp anyaga nem tartalmaz szilikon, lágyítószereket és egyéb festékbevonat-roncsoló anyagokat

Védelmi jellemzők:

- teljesíti a 35 megaohmnál kisebb elvezetési ellenállásra vonatkozó ESD-előírásokat
- 100%-ban fémmentes uvex xenova® orrmerevítő – kompakt, anatómiai kialakított, jó oldaltartású és nem hővezető
- ergonómiailag kialakított járótalp két-fajta sűrűségű poliuretánból, nagyon jó csúszásgátlással
- fényvisszaverő elemek a jobb láthatóság érdekében

Kényelmi jellemzők:

- kis tömeg és kiváló csillapítási tulajdonságok
- rendkívüli viselési kényelem, amelyhez az újonnan kifejlesztett kaptafa ugyanúgy hozzájárul, mint a klíma szempontjából optimalizált, légáteresztő anyagok
- cserélhető, antisztatikus komfort talpbetét nedvesség-elvezető rendszerrel és kiegészítő csillapítással a saroknál és a lábfej elülső részénél
- puhán párnázott porvédő cipőnyelv és szárperem

Alkalmazási területek:

- közepes igénybevételt jelentő alkalmazások

uvex 2 xenova®	S2 SRC félcipő			S2 SRC félcipő			S2 SRC félcipő		
Cikkszám	95577	95578	95579	95687	95688	95689	95087	95088	95089
Szélesség	10	11	12	10	11	12	10	11	12
Szabvány	EN ISO 20345:2011 S2 SRC								
Felsőrésszánya	mikrovelúr								
Bélés anyaga	Distance Mesh bélés								
Méret	38 – 52	38 – 52	38 – 52	38 – 52	38 – 52	38 – 52	38 – 52	38 – 52	38 – 52
Rendelési egység	pár	pár	pár	pár	pár	pár	pár	pár	pár



Munkavédelmi lábbelik

uvex 2 xenova®



95557
95558
95559

95647
95648
95649

95067
95068
95069



climazone

uvex 2 xenova® · S2 SRC félcipő

Általános jellemzők:

- különösen könnyű, sokoldalú S2 munkavédelmi félcipő
- a talp anyaga nem tartalmaz szilikont, lágyítószereket és egyéb festékbevonat-roncsoló anyagokat
- hőálló fűzőrendszer

Védelmi jellemzők:

- teljesíti a 35 megaohmnál kisebb elvezetési ellenállásra vonatkozó ESD-előírásokat
- 100%-ban fémmentes uvex xenova® orrmerevítő – kompakt, anatómiai kialakított, jó oldaltartású és nem hővezető
- ergonómiailag kialakított járótalp két-fajta sűrűségű poliuretánból, nagyon jó csúszásgátlással
- fényvisszaverő elemek a jobb láthatóság érdekében

Kényelmi jellemzők:

- kis tömeg és kiváló csillapítási tulajdonságok
- rendkívüli viselési kényelem, amelyhez az újonnan kifejlesztett kaptafa ugyanúgy hozzájárul, mint a klíma szempontjából optimalizált, légáteresztő anyagok
- cserélhető, antisztatikus komfort talpbetét nedvesség-elvezető rendszerrel és kiegészítő csillapítással a saroknál és a lábfej elülső részénél
- puhán párnázott porvédő cipőnyelv és szárperem

Alkalmazási területek:

- közepes igénybevételt jelentő alkalmazások

uvex 2 xenova®	S2 SRC félcipő			S2 SRC félcipő			S2 SRC félcipő		
Cikkszám	95557	95558	95559	95647	95648	95649	95067	95068	95069
Szélesség	10	11	12	10	11	12	10	11	12
Szabvány	EN ISO 20345:2011 S2 SRC								
Felsőrész anyaga	hidrofobizált, teljes értékű bőr								
Bélés anyaga	Distance Mesh bélés								
Méret	38 – 52	38 – 52	38 – 52	38 – 52	38 – 52	38 – 52	38 – 52	38 – 52	38 – 52
Rendelési egység	pár	pár	pár	pár	pár	pár	pár	pár	pár

Munkavédelmi lábbelik

uvex 2 xenova®



95567
95568
95569

95667
95668
95669

95077
95078
95079



climazone

uvex 2 xenova® · S2 SRC fűzős bakancs

Általános jellemzők:

- különösen könnyű, sokoldalú, S2 munkavédelmi fűzős bakancs
- a talp anyaga nem tartalmaz szilikon, lágyítószereket és egyéb festékbevonat-roncsoló anyagokat
- hőálló fűzőrendszer és két fűzőhorogpár

Védelmi jellemzők:

- teljesíti a 35 megaohmnál kisebb elvezetési ellenállásra vonatkozó ESD-előírásokat
- 100%-ban fémmentes uvex xenova® orrmerevítő – kompakt, anatómiai kialakított, jó oldaltartású és nem hővezető
- ergonómiailag kialakított járótalp két-fajta sűrűségű poliuretánból, nagyon jó csúszásgátlással
- fényvisszaverő elemek a jobb láthatóság érdekében

Kényelmi jellemzők:

- kis tömeg és kiváló csillapítási tulajdonságok
- rendkívüli viselési kényelem, amelyhez az újonnan kifejlesztett kaptafa ugyanúgy hozzájárul, mint a klíma szempontjából optimalizált, légáteresztő anyagok
- cserélhető, antistatikus komfort talpbetét nedvesség-elvezető rendszerrel és kiegészítő csillapítással a saroknál és a lábfej elülső részénél
- puhán párnázott porvédő cipőnyelv és szár

Alkalmazási területek:

- közepes igénybevételt jelentő alkalmazások

uvex 2 xenova®	S2 SRC fűzős bakancs			S2 SRC fűzős bakancs			S2 SRC fűzős bakancs		
Cikkszám	95567	95568	95569	95667	95668	95669	95077	95078	95079
Szélesség	10	11	12	10	11	12	10	11	12
Szabvány	EN ISO 20345:2011 S2 SRC								
Felsőrész anyaga	hidrofobizált, teljes értékű bőr								
Bélés anyaga	Distance Mesh bélés								
Méret	38 – 52	38 – 52	38 – 52	38 – 52	38 – 52	38 – 52	38 – 52	38 – 52	38 – 52
Rendelési egység	pár	pár	pár	pár	pár	pár	pár	pár	pár



Munkavédelmi lábbelik

uvex 2 xenova®



95551
95552
95553

95641
95642
95643

95061
95062
95063



climazone

uvex 2 xenova® · S3 SRC félcipő

Általános jellemzők:

- különösen könnyű, sokoldalú S3 munkavédelmi félcipő
- az orrmerevítő felsőrész anyagának nagyobb tartóssága a PU-bevonattal ellátott bőr orrvédő révén
- a talp anyaga nem tartalmaz szilikont, lágyítószereket és egyéb festékbevonat-roncsoló anyagokat
- hőálló fűzőrendszer

Védelmi jellemzők:

- teljesíti a 35 megaohmnál kisebb elvezetési ellenállásra vonatkozó ESD-előírásokat
- 100%-ban fémmentes uvex xenova® orrmerevítő – kompakt, anatómiai kialakított, jó oldaltartású és nem hővezető
- fémmentes, átszűrődés ellen védő betét a legújabb szabványelőírásoknak megfelelően, nem befolyásolja a cipő rugalmasságát
- ergonómiailag kialakított járótalp két-fajta sűrűségű poliuretánból, nagyon jó csúszásgátlással
- fényvisszaverő elemek a jobb láthatóság érdekében

Kényelmi jellemzők:

- kis tömeg és kiváló csillapítási tulajdonságok
- rendkívüli viselési kényelem, amelyhez az újonnan kifejlesztett kaptafa ugyanúgy hozzájárul, mint a klíma szempontjából optimalizált, légáteresztő anyagok
- cserélhető, antistatikus komfort talpbetét nedvesség-elvezető rendszerrel és kiegészítő csillapítással a saroknál és a lábfej elülső részénél
- puhán párnázott porvédő cipőnyelv és szárperem

Alkalmazási területek:

- közepes igénybevételt jelentő alkalmazások

uvex 2 xenova®	S3 SRC félcipő			S3 SRC félcipő			S3 SRC félcipő		
Cikkszám	95551	95552	95553	95641	95642	95643	95061	95062	95063
Szélesség	10	11	12	10	11	12	10	11	12
Szabvány	EN ISO 20345:2011 S3 SRC								
Felsőrész anyaga	hidrofobizált, teljes értékű bőr								
Bélés anyaga	Distance Mesh bélés								
Méret	38 – 52	38 – 52	38 – 52	38 – 52	38 – 52	38 – 52	38 – 52	38 – 52	38 – 52
Rendelési egység	pár	pár	pár	pár	pár	pár	pár	pár	pár

Munkavédelmi lábbelik

uvex 2 xenova®



95561
95562
95563

95661
95662
95663

95071
95072
95073



climazone

uvex 2 xenova® · S3 SRC fűzős bakancs

Általános jellemzők:

- különösen könnyű, sokoldalú, S3 munkavédelmi fűzős bakancs
- az orrmerevítő felsőrész anyagának nagyobb tartóssága a PU-bevonattal ellátott bőr orrvédő révén
- a talp anyaga nem tartalmaz szilikont, lágyítószereket és egyéb festékbevonat-roncsoló anyagokat
- hőálló fűzőrendszer és két fűzőhorogpár

Védelmi jellemzők:

- teljesíti a 35 megaohmnál kisebb elvezetési ellenállásra vonatkozó ESD-előírásokat
- 100%-ban fémmentes uvex xenova® orrmerevítő – kompakt, anatómiai kialakított, jó oldaltartású és nem hővezető
- fémmentes, átszűrődés ellen védő betét a legújabb szabványelőírásoknak megfelelően, nem befolyásolja a cipő rugalmasságát
- ergonómiailag kialakított járótalp két-fajta sűrűségű poliuretánból, nagyon jó csúszásgátlással
- fényvisszaverő elemek a jobb láthatóság érdekében

Kényelmi jellemzők:

- kis tömeg és kiváló csillapítási tulajdonságok
- rendkívüli viselési kényelem, amelyhez az újonnan kifejlesztett kaptafa ugyanúgy hozzájárul, mint a klíma szempontjából optimalizált, légáteresztő anyagok
- cserélhető, antistatikus komfort talpbetét nedvesség-elvezető rendszerrel és kiegészítő csillapítással a saroknál és a lábfej elülső részénél
- puhán párnázott porvédő cipőnyelv és szár

Alkalmazási területek:

- közepes igénybevételt jelentő alkalmazások

uvex 2 xenova®	S3 SRC fűzős bakancs			S3 SRC fűzős bakancs			S3 SRC fűzős bakancs		
Cikkszám	95561	95562	95563	95661	95662	95663	95071	95072	95073
Szélesség	10	11	12	10	11	12	10	11	12
Szabvány	EN ISO 20345:2011 S3 SRC								
Felsőrész anyaga	hidrofobizált, teljes értékű bőr								
Bélés anyaga	Distance Mesh bélés								
Méret	38 – 52	38 – 52	38 – 52	38 – 52	38 – 52	38 – 52	38 – 52	38 – 52	38 – 52
Rendelési egység	pár	pár	pár	pár	pár	pár	pár	pár	pár



uvex 2 trend – Biztonság és kényelem újraértelmezve

Ennyire színes lehet a mindennapi munka. Mindegy, hogy szerelés vagy gyártás, beltér vagy kültér: Az uvex 2 trend munkavédelmi lábbelik sok régen bevált technológiát foglalnak magukba ennél a közepes igénybevételt jelentő alkalmazásokhoz készült modern, belépőszintű terméksorozatnál (S1–S3). A kifinomodás ellen jobb védelmet nyújtó uvex anti-twist sarokmerevítő és a minőségi anyagokból készülő járótalp, a sportos megjelenés és a friss színek együttesen gondoskodnak arról, hogy a viselőik szívesen hordják a lábbeliket. Az eredmény: maximális kényelem és biztonság a munkás hétköznapokra.



Affordable Quality and Comfort

Sportos dizájn

A kortárs divatot tükröző színek és a hosszú, rugalmas fűzők sportos megjelenést kölcsönöznek az uvex 2 trend sorozatnak – és hozzájárulnak ahhoz, hogy a felhasználók szívesen viseljék a lábbeliket.

Jobb láthatóság

A fényvisszaverő elemek kedvezőtlen látási viszonyok között is jobb láthatóságot nyújtanak – és ezáltal a biztonságot is növelik.

Kellemes lábklima

A légáteresztő, krómmentes mikrovelúr anyag optimális klímát teremt a lábak számára – hosszabb használat esetén is.



climazone



A DGUV 112-191*
és ÖNORM Z1259
szerinti ortopédiai
megoldásokhoz
való alkalmasság



További információkat a
www.uvex-safety.com/uvex2trend
weboldalon talál



Elsőrangú viselési kényelem

A talp követi a láb körvonalait, és különösen kellemebbé teszi a munkavédelmi lábbeli viselését.



Biztonságos csúszásgátlás

Az ergonomikus kialakítású járótalp leköveti a láb görbülő mozgását. A járótalpak új profiljai lényegében minden talajon kiváloan tapadnak.



Stabil orrvédő **

Az S3 változatra jellemző, fröccsöntéssel közvetlenül felhordott PU-orrvédő térdeléskor megbízhatóan védi a szarát az elhasználódástól.



Megbízható védelem kificamodás ellen

Az innovatív uvex anti-twist sarokmerevítő plusz tartást biztosít a lábnak – és hatékonyan megelőzi a fájdalmas ficamot.

* korábban BGR 191 ** válogatott modellek esetében



Munkavédelmi lábbelik

uvex 2 trend



69367
69368
69369



uvex 2 trend - S1 SRC szandál

Általános jellemzők:

- sportos S1 munkavédelmi szandál, széles szabással
- légáteresztő mikrovélúr, alkalmas krómal-lergiában szenvedőknek is, mivel szintetikus anyagokból készül
- a talp anyaga nem tartalmaz szilikont, lágyítószereket és egyéb festékbevonat-roncsoló anyagokat
- dupla, egyedileg beállítható, ellentétes irányú tépőzár

Védelmi jellemzők:

- teljesíti a 35 megaohmnál kisebb elvezetési ellenállásra vonatkozó ESD-előírásokat
- megbízható védelem mind az emberek, mind az anyagok számára: acél orrmerevítő és stabilizáló uvex anti-twist sarokmerevítő a kificamodás elkerülése érdekében
- ergonomiailag kialakított járótalp két-fajta sűrűségű poliuretánból, nagyon jó csúszásgátlással
- fényvisszaverő elemek a jobb láthatóság érdekében

Kényelmi jellemzők:

- tartósan ideális lábklima az uvex climazone révén: különösen légáteresztő, perforált bélésanyag és cipő-felső rész, ezenkívül klímakomfort-talpbetét nedvesség-elvezető rendszerrel
- kellemesen puha viselési élmény, nyomás nélkül – puhán párnázott szárperemmel és párnázott cipőnyelvel
- cserélhető, antisztatikus komfort talpbetét nedvesség-elvezető rendszerrel és kiegészítő csillapítással a saroknál és a lábfej elülső részénél

Alkalmazási területek:

- közepes igénybevételt jelentő alkalmazások

uvex 2 trend	S1 SRC szandál		
Cikkszám	69367	69368	69369
Szélesség	10	11	12
Szabvány	EN ISO 20345:2011 S1 SRC		
Felső rész anyaga	mikrovélúr		
Bélés anyaga	Distance Mesh bélés		
Méret	38 – 52	38 – 52	38 – 52
Rendelési egység	pár	pár	pár

Munkavédelmi lábbelik

uvex 2 trend



69361
69362
69363

69061
69062
69063

69461
69462
69463



uvex 2 trend - S1 P SRC szandál

Általános jellemzők:

- sportos S1 P munkavédelmi szandál, széles szabással
- légáteresztő mikrovelúr, alkalmas krómal-lergiában szenvedőknek is, mivel szintetikus anyagokból készül
- a talp anyaga nem tartalmaz szilikont, lágyítószereket és egyéb festékbevonat-roncsoló anyagokat
- dupla, egyedileg beállítható, ellentétes irányú tépőzár

Védelmi jellemzők:

- teljesíti a 35 megaohmnál kisebb elvezetési ellenállásra vonatkozó ESD-előírásokat
- megbízható védelem mind az emberek, mind az anyagok számára: átszűrődás ellen védő acél középtalp, acél orrmerevítő és stabilizáló uvex anti-twist hátsó kapli a kificamodás elkerülése érdekében
- ergonomiailag kialakított járótalp két-fajta sűrűségű poliuretánból, nagyon jó csúszásgátlással
- fényvisszaverő elemek a jobb láthatóság érdekében

Kényelmi jellemzők:

- tartósan ideális lábklima az uvex climazone révén: különösen légáteresztő, perforált bélésanyag és cipő-felső rész, ezenkívül klímakomfort-talpbetét nedvesség-elvezető rendszerrel
- kellemesen puha viselési élmény, nyomás nélkül – puhán párnázott szárperemmel és párnázott cipőnyelvvél
- cserélhető, antisztatikus komfort talpbetét nedvesség-elvezető rendszerrel és kiegészítő csillapítással a saroknál és a lábfej elülső részénél

Alkalmazási területek:

- közepes igénybevételt jelentő alkalmazások

uvex 2 trend	S1 P SRC szandál			S1 P SRC szandál			S1 P SRC szandál		
Cikkszám	69361	69362	69363	69061	69062	69063	69461	69462	69463
Szélesség	10	11	12	10	11	12	10	11	12
Szabvány	EN ISO 20345:2011 S1 P SRC								
Felső rész anyaga	mikrovelúr								
Bélés anyaga	Distance Mesh bélés								
Méret	38 – 52	38 – 52	38 – 52	38 – 52	38 – 52	38 – 52	38 – 52	38 – 52	38 – 52
Rendelési egység	pár	pár	pár	pár	pár	pár	pár	pár	pár



Munkavédelmi lábbelik

uvex 2 trend



69377
69378
69379

69077
69078
69079

69477
69478
69479



climazone

uvex 2 trend - S1 SRC perforált félcipő

Általános jellemzők:

- sportos S1 munkavédelmi félcipő, széles szabással
- légáteresztő mikrovelúr, alkalmas króm-lergiában szenvedőknek is, mivel szintetikus anyagokból készül
- a talp anyaga nem tartalmaz szilikon, lágyítószereket és egyéb festékbevonat-roncsoló anyagokat

Védelmi jellemzők:

- teljesíti a 35 megaohmnál kisebb elvezetési ellenállásra vonatkozó ESD-előírásokat
- megbízható védelem mind az emberek, mind az anyagok számára: acél orrmerevítő és stabilizáló uvex anti-twist sarokmerevítő a kificamodás elkerülése érdekében
- ergonomiailag kialakított járótalp két-fajta sűrűségű poliuretánból, nagyon jó csúszásgátlással
- fényvisszaverő elemek a jobb láthatóság érdekében

Kényelmi jellemzők:

- tartósan ideális lábklima az uvex climazone révén: különösen légáteresztő, perforált bélésanyag és cipő-felső rész, ezenkívül klímakomfort-talpbetét nedvesség-elvezető rendszerrel
- kellemesen puha viselési élmény, nyomás nélkül – puhán párnázott szárperemmel és párnázott cipőnyelvvél
- cserélhető, antisztatikus komfort talpbetét nedvesség-elvezető rendszerrel és kiegészítő csillapítással a saroknál és a lábfej elülső részénél

Alkalmazási területek:

- közepes igénybevételt jelentő alkalmazások

uvex 2 trend	S1 SRC perforált félcipő			S1 SRC perforált félcipő			S1 SRC perforált félcipő		
Cikkszám	69377	69378	69379	69077	69078	69079	69477	69478	69479
Szélesség	10	11	12	10	11	12	10	11	12
Szabvány	EN ISO 20345:2011 S1 SRC								
Felsőrésszánya	mikrovelúr								
Bélés anyaga	Distance Mesh bélés								
Méret	38 – 52	38 – 52	38 – 52	38 – 52	38 – 52	38 – 52	38 – 52	38 – 52	38 – 52
Rendelési egység	pár	pár	pár	pár	pár	pár	pár	pár	pár

Munkavédelmi lábbelik

uvex 2 trend



69381
69382
69383



69081
69082
69083



climazone BOA

uvex 2 trend - S1 P SRC perforált félcipő

Általános jellemzők:

- sportos S1 P munkavédelmi félcipő, széles szabással
- légáteresztő mikrovelúr, alkalmas krómallegiában szenvedőknek is, mivel szintetikus anyagokból készül
- a talp anyaga nem tartalmaz szilikon, lágyítószereket és egyéb festékbevonat-roncsoló anyagokat
- Boa® Fit rendszer (csavaros záródással, fűzővel és fűzővezetőkkel) a milliméter pontossággal beállítható, tartós illeszkedésért és kényelemért

Védelmi jellemzők:

- teljesíti a 35 megaohmnál kisebb elvezetési ellenállásra vonatkozó ESD-előírásokat
- megbízható védelem mind az emberek, mind az anyagok számára: acél orrmerevítő és stabilizáló uvex anti-twist sarokmerevítő a kificamodás elkerülése érdekében
- ergonomiailag kialakított járótalp két-fajta sűrűségű poliuretánból, nagyon jó csúszásgátlással
- fényvisszaverő elemek a jobb láthatóság érdekében

Kényelmi jellemzők:

- tartósan ideális lábklima az uvex climazone révén: különösen légáteresztő, perforált bélésanyag és cipő-felső rész, ezenkívül klímakomfort-talpbetét nedvesség-elvezető rendszerrel
- kellemesen puha viselési élmény, nyomás nélkül – puhán párnázott szárperemmel és párnázott cipőnyelvvél
- cserélhető, antisztatikus komfort talpbetét nedvesség-elvezető rendszerrel és kiegészítő csillapítással a saroknál és a lábfej elülső részénél

Alkalmazási területek:

- közepes igénybevételt jelentő alkalmazások

uvex 2 trend	S1 P SRC perforált félcipő			S1 P SRC perforált félcipő		
Cikkszám	69381	69382	69383	69081	69082	69083
Szélesség	10	11	12	10	11	12
Szabvány	EN ISO 20345:2011 S1 P SRC					
Felső rész anyaga	mikrovelúr					
Bélés anyaga	Distance Mesh bélés					
Méret	38 – 52	38 – 52	38 – 52	38 – 52	38 – 52	38 – 52
Rendelési egység	pár	pár	pár	pár	pár	pár



Munkavédelmi lábbelik

uvex 2 trend



69397
69398
69399

69097
69098
69099

69497
69498
69499



uvex 2 trend · S2 SRC félcipő

Általános jellemzők:

- sportos S2 munkavédelmi félcipő, széles szabással
- légáteresztő mikrovelúr, alkalmas krómallergiában szenvedőknek is, mivel szintetikus anyagokból készül
- a talp anyaga nem tartalmaz szilikon, lágyítószereket és egyéb festékbevonat-roncsoló anyagokat

Védelmi jellemzők:

- teljesíti a 35 megaoahmnál kisebb elvezetési ellenállásra vonatkozó ESD-előírásokat
- megbízható védelem mind az emberek, mind az anyagok számára: acél orrmerevítő és stabilizáló uvex anti-twist sarokmerevítő a kificamodás elkerülése érdekében
- ergonómiailag kialakított járótalp két-fajta sűrűségű poliuretánból, nagyon jó csúszásgátlással
- fényvisszaverő elemek a jobb láthatóság érdekében

Kényelmi jellemzők:

- tartósan ideális lábklima az uvex climazone révén: különösen légáteresztő bélésanyag és cipő-felső rész, ezenkívül komfortklima-talpbetét nedvesség-elvezető rendszerrel
- kellemesen puha viselési élmény, nyomás nélkül – puhán párnázott szárperemmel és párnázott cipőnyelvel
- cserélhető, antisztatikus komfort talpbetét nedvesség-elvezető rendszerrel és kiegészítő csillapítással a saroknál és a lábfej elülső részénél

Alkalmazási területek:

- közepes igénybevételt jelentő alkalmazások

uvex 2 trend	S2 SRC félcipő			S2 SRC félcipő			S2 SRC félcipő		
Cikkszám	69397	69398	69399	69097	69098	69099	69497	69498	69499
Szélesség	10	11	12	10	11	12	10	11	12
Szabvány	EN ISO 20345:2011 S2 SRC								
Felsőrész anyaga	mikrovelúr								
Bélés anyaga	Distance Mesh bélés								
Méret	38 – 52	38 – 52	38 – 52	38 – 52	38 – 52	38 – 52	38 – 52	38 – 52	38 – 52
Rendelési egység	pár	pár	pár	pár	pár	pár	pár	pár	pár

Munkavédelmi lábbelik

uvex 2 trend



climazone

uvex 2 trend · S2/S3 SRC félcipő · S2/S3 SRC fűzős bakancs

Általános jellemzők:

- sportos S2 és S3 munkavédelmi félcipő, ill. fűzős bakancs széles szabással
- a talp anyaga nem tartalmaz szilikont, lágyítószereket és egyéb festékbevonat-roncsoló anyagokat
- szennyeződésre nem érzékeny, könnyen fűzhető és hőre nem érzékeny cipőfűzőrendszer
- az orrmerevítő felsőrész-anyagának nagyobb tartóssága a habosított orrvédő révén (S3 modellek)

Védelmi jellemzők:

- teljesíti a 35 megajoulnál kisebb elvezetési ellenállásra vonatkozó ESD-előírásokat
- megbízható védelem mind az emberek, mind az anyagok számára: átszűrődés ellen védő acél középtalp (S3 modellek), acél orrmerevítő és stabilizáló uvex anti-twist hátsó kapli a kifíradás elkerülése érdekében
- ergonomiailag kialakított járótalp két-fajta sűrűségű poliuretánból, nagyon jó csúszásgátlással
- fényvisszaverő elemek a jobb láthatóság érdekében

Kényelmi jellemzők:

- tartósan ideális lábklima az uvex climazone révén: különösen légáteresztő bélésanyag és cipő-felső rész, ezenkívül komfortklima-talpbetét nedvesség-elvezető rendszerrel
- kellemesen puha viselési élmény, nyomás nélkül – puhán párnázott szárperemmel és párnázott cipőnyelvel
- cserélhető, antisztatikus komfort talpbetét nedvesség-elvezető rendszerrel és kiegészítő csillapítással a saroknál és a lábfej elülső részénél

Alkalmazási területek:

- közepes igénybevételt jelentő alkalmazások

uvex 2 trend	S2 SRC félcipő			S2 SRC fűzős bakancs		
Cikkszám	69347	69348	69349	69357	69358	69359
Szélesség	10	11	12	10	11	12
Szabvány	EN ISO 20345:2011 S2 SRC			EN ISO 20345:2011 S2 SRC		
Felső rész anyaga	teljes értékű, puha bőr			teljes értékű, puha bőr		
Bélés anyaga	Distance Mesh bélés			Distance Mesh bélés		
Méret	38 – 52	38 – 52	38 – 52	38 – 52	38 – 52	38 – 52
Rendelési egység	pár	pár	pár	pár	pár	pár

uvex 2 trend	S3 SRC félcipő			S3 SRC fűzős bakancs		
Cikkszám	69341	69342	69343	69351	69352	69353
Szélesség	10	11	12	10	11	12
Szabvány	EN ISO 20345:2011 S3 SRC			EN ISO 20345:2011 S3 SRC		
Felső rész anyaga	teljes értékű, puha bőr			teljes értékű, puha bőr		
Bélés anyaga	Distance Mesh bélés			Distance Mesh bélés		
Méret	38 – 52	38 – 52	38 – 52	38 – 52	38 – 52	38 – 52
Rendelési egység	pár	pár	pár	pár	pár	pár



Munkavédelmi lábbelik

uvex xenova® hygiene



69278



69608



uvex xenova® hygiene · S1 SRC félcipő

Általános jellemzők:

- könnyű, fémmentes S1 munkavédelmi lábbeli
- fröccsenő víz ellen védett, könnyen tisztítható mikroszálas anyagból készülő szár, amely a nedvesség elleni védelem jegyében a lábfej elülső részén teljesen zárt
- alkalmas krómallergiában szenvedőknek is, mivel szintetikus anyagokból készül
- műanyag gyorszár, a tépőzárral egyedileg beállítható

Védelmi jellemzők:

- teljesíti a 35 megaohmnál kisebb elvezetési ellenállásra vonatkozó ESD-előírást
- 100%-ban fémmentes uvex xenova® orrmerevítő – kompakt, anatómiai kialakított, jó oldaltartású és nem hővezető
- öntisztító, könnyű PU-járótalp kiváló kopási és ütécscsillapítási tulajdonságokkal, valamint kiemelkedő csúszásgátlással

Kényelmi jellemzők:

- kis tömeg és kiváló csillapítási tulajdonságok, optimális csillapítással a saroknál és a lábfej elülső részénél az uvex 3D hydroflex® foam talpbetét révén
- tartósan ideális lábklima az uvex climazone révén: különösen légáteresztő bélésanyag és felsőrész, ezenkívül klímakomfort talpbetét, nedvesség-elvezető rendszerrel
- oldalt nyílások a talp jobb lélegzése érdekében
- puhán párnázott szárperem és cipőnyelv

Alkalmazási területek:

- közepes igénybevételt jelentő alkalmazások

uvex xenova® hygiene · S1 SRC félcipő	
Cikkszám	69278
Szélesség	11
Szabvány	EN ISO 20345:2011 S1 SRC
Felsőrésszála	mikroszála
Bélés anyaga	textilbélés
Méret	36 – 50
Rendelési egység	pár

uvex xenova® hygiene · SB A E FO SRC sling

Általános jellemzők:

- könnyű SB munkavédelmi lábbeli, sling fazonú
- fröccsenő víz ellen védett, könnyen tisztítható mikroszálas anyagból készülő szár, amely a nedvesség elleni védelem jegyében a lábfej elülső részén teljesen zárt
- a szennyeződések lerakódásának korlátozása érdekében csak annyit varratot használtunk, amennyire feltétlenül szükség van
- alkalmas krómallergiában szenvedőknek is, mivel szintetikus anyagokból készül
- a talp anyaga nem tartalmaz szilikont, lágyítószereket és egyéb festékbevonat-roncsoló anyagokat

Védelmi jellemzők:

- teljesíti a 35 megaohmnál kisebb elvezetési ellenállásra vonatkozó ESD-előírást
- 100%-ban fémmentes uvex xenova® orrmerevítő – kompakt, anatómiai kialakított, jó oldaltartású és nem hővezető
- öntisztító, könnyű PU-járótalp kiváló kopási és ütécscsillapítási tulajdonságokkal, valamint kiemelkedő csúszásgátlással

Kényelmi jellemzők:

- kis tömeg és kiváló csillapítási tulajdonságok, optimális csillapítással a saroknál és a lábfej elülső részénél az uvex 3D hydroflex® foam talpbetét révén
- tartósan ideális lábklima az uvex climazone révén: különösen légáteresztő bélésanyag és felsőrész, ezenkívül klímakomfort talpbetét, nedvesség-elvezető rendszerrel
- puhán párnázott szárperem

Alkalmazási területek:

- közepes igénybevételt jelentő alkalmazások

uvex xenova® hygiene · SB A E FO SRC sling	
Cikkszám	69608
Szélesség	11
Szabvány	EN ISO 20345:2011 SB A E FO SRC
Felsőrésszála	mikroszála
Bélés anyaga	textilbélés
Méret	36 – 50
Rendelési egység	pár

Az uvex medicare termékekkel kapcsolatos további információkat a 329 – 339. oldalon találja.

Munkavédelmi lábbelik

uvex xenova® hygiene



69628



69648



69658



uvex xenova® hygiene · S2 SRC félcipő

Általános jellemzők:

- könnyű, fémentes S2 munkavédelmi félcipő, ill. bebújós cipő
- fröccsenő víznek ellenálló, könnyen tisztítható mikroszálas anyagból készülő szár
- a szennyeződések lerakódásának korlátozása érdekében csak annyi varratot használtunk, amennyire feltétlenül szükség van
- alkalmas krómallergiában szenvedőknek is, mivel szintetikus anyagokból készül
- a talp anyaga nem tartalmaz szilikon, lágyítószereket és egyéb festékbevonat-roncsoló anyagokat

Védelmi jellemzők:

- teljesíti a 35 megaohmnál kisebb elvezetési ellenállásra vonatkozó ESD-előírást
- 100%-ban fémentes uvex xenova® orrmelevítő – kompakt, anatómiailag kialakított, jó oldaltartású és nem hővezető
- öntisztító, könnyű PU-járótalp kiváló kopási és ütécscsillapítási tulajdonságokkal, valamint kiemelkedő csúszásgátlással

Kényelmi jellemzők:

- kis tömeg és kiváló csillapítási tulajdonságok, optimális csillapítással a saroknál és a láb elülső részénél az uvex 3D hydroflex® foam talpbetét révén
- tartósan ideális lábklíma az uvex climazone révén: különösen légáteresztő bélésanyag és felsőrész, ezenkívül klímakomfort talpbetét, nedvesség-elvezető rendszerrel
- puhán párnázott szárperem és cipőnyelv (félcipők)

Alkalmazási területek:

- közepes igénybevételt jelentő alkalmazások

uvex xenova® hygiene	S2 SRC félcipő	S2 SRC félcipő	S2 SRC félcipő
Cikkszám	69628	69648	69658
Szélesség	11	11	11
Szabvány	EN ISO 20345:2011 S2 SRC	EN ISO 20345:2011 S2 SRC	EN ISO 20345:2011 S2 SRC
Felsőrész anyaga	mikroszálak	mikroszálak	mikroszálak
Bélés anyaga	textilbélés	textilbélés	textilbélés
Méret	36 – 50	36 – 50	36 – 50
Rendelési egység	pár	pár	pár



uvex

uvex quatro GTX

Különösen robusztus.

Akkor is, ha minden vizes vagy esik az eső.



GORE-TEX® Extended Comfort Footwear¹

- tartósan vízálló és nagy légáteresztő képességű
- szigetelés nélkül a lehető legjobb hőleadás érdekében

Melegben is száraz és kényelmes.

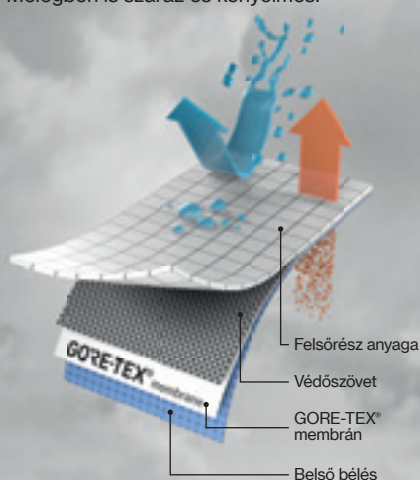

Így a lábak rendkívüli körülmények között is szárazak maradnak:

Az uvex quatro GTX a GORE-TEX® membránjaival megbízhatóan taszítja a vizet, és egyidejűleg a nagy légáteresztő képessége révén gondoskodik a kellemes lábklimáról – a védelem és viselési kényelem ideális kombinációja.

uvex quatro GTX talp

- kétkomponensű PU-/gumitalp kültéri használathoz
- kimagaslóan kényelmes járás a különösen puha, csillapító tulajdonságokkal rendelkező középtalpnak és szilárd gumi járótalpnak köszönhetően
- különösen vágásbiztos

- a járótalp rövid ideig +300 °C-ig hőálló
- univerzálisan alkalmazható lényegében minden talajon, és széles, -20 °C és (rövid ideig) +300 °C közötti hőmérsékleti tartományban

- ellenáll a legtöbb vegyi anyagnak
- nagyon jó tapadás nedves és olajos talajokon is
- antisztatikus
- HI, CI, HRO, SRC



Munkavédelmi lábbelik

uvex quatro GTX



84042



84052



climazone

uvex quatro GTX · S3 WR HI CI HRO SRC félcipő · S3 WR HI CI HRO SRC fűzős bakancs

Általános jellemzők:

- robusztus és modern, vízálló S3 WR munkavédelmi félcipő, ill. fűzős bakancs, extra széles szabással
- szennyeződésre nem érzékeny, könnyen fűzhető cipőfűzőrendszer
- nagyon ellenálló, hidrofób bőr felsőrész habosított orrvédővel, amely az anyagot is védi

Védelmi jellemzők:

- 100%-ban vízhatlan a GORE-TEX®-kivitelnek köszönhetően (WR jelölés)
- kétkomponensű cipőtalp, amely ütéselnyelő PU-középtalpból és ellenálló, csúszásmentes gumi járótalpból áll
- a vegyi anyagokkal szemben nagy mértékben ellenálló, rendkívül vágásbiztos járótalp, amely optimális védelmet nyújt a meleg és a hideg ellen
- megbízható védelem mind az emberek, mind az anyagok számára: átszűrődés ellen védő acél középtalp, acél orrmerevítő és stabilizáló uvex anti-twist hátsó kapli a kifricamodás elkerülése érdekében
- HI jelölés hőszigetelő talpazathoz (szabvány szerint tesztelve +150°C-on)
- CI jelölés a hidegszigetelő cipőszerkezethez
- HRO jelölés hóálló talpazathoz, rövid ideig akár +300°C-ig hóálló

Kényelmi jellemzők:

- tartósan ideális lábklima az uvex climazone révén: légáteresztő GORE-TEX® szövetbélés, ezenkívül klímakomfort talpbetét, nedveség-elvezető rendszerrel
- légáteresztő, mégis vízhatlan a GORE-TEX®-kivitelnek köszönhetően
- puhán párnázott szár (csizma), puhán párnázott szárperem (félcipő) és párnázott porvédő cipőnyelv
- kivehető, antisztatikus talpbetét a lábfej optimális alátámasztásához

Alkalmazási területek:

- nagy igénybevételt jelentő alkalmazásokhoz

uvex quatro GTX	S3 WR HI CI HRO SRC félcipő	S3 WR HI CI HRO SRC fűzős bakancs
Cikkszám	84042	84052
Szélesség	11	11
Szabvány	EN ISO 20345:2011 S3 WR HI CI HRO SRC	EN ISO 20345:2011 S3 WR HI CI HRO SRC
Felsőrésszánya	hidrofobizált, robusztus nappabőr	hidrofobizált, robusztus nappabőr
Bélésanyaga	GORE-TEX® laminátum	GORE-TEX® laminátum
Méret	38 – 48	38 – 48
Rendelési egység	pár	pár

► Az uvex a különösen nagy igénybevételt jelentő területekre, így az építőiparba és a kiegészítő építőipari munkákhoz acél középtalp használatát ajánlja.



Munkavédelmi lábbelik

uvex quatro pro



84002



84012



uvex quatro pro talp



climazone

uvex quatro pro · S3 SRC félcipő · S3 SRC fűzős bakancs

Általános jellemzők:

- robusztus, modern félcipő, ill. fűzős bakancs, extra széles szabással
- szennyeződésre nem érzékeny, könnyen fűzhető cipőfűzőrendszer

Védelmi jellemzők:

- nagyon ellenálló, hidrofób bőr felsőrész habosított orrvédővel, amely az anyagot is védi
- a kültéri használatra kialakított talp nagyfokú stabilitást nyújt a sarokkapocs, a bokaizületnél lévő lépésegítő, valamint a durva, jól tapadó és öntisztító talpfelület révén
- megbízható védelem mind az emberek, mind az anyagok számára: átszűrődés ellen védő acél középtalppal, acél orrmerevítő és stabilizáló uvex anti-twist hátsó kaplival a kifricamodás elkerülése érdekében

► **Az uvex a különösen nagy igénybevételt jelentő területekre, így az építőiparba és a kiegészítő építőipari munkákhoz acél középtalp használatát ajánlja.**

Kényelmi jellemzők:

- tartósan ideális lábklima az uvex climazone révén: légáteresztő szövetbélés, ezenkívül klímakomfort talpbetét nedvesség-elvezető rendszerrel
- puhán párnázott szár (csizma), puhán párnázott szárperem (félcipő) és párnázott porvédő cipőnyelv
- antisztatikus uvex 3D hydroflex® foam talpbetét az optimális ütécscillapításért a saroknál és a lábfej elülső részénél

Alkalmazási területek:

- nagy igénybevételt jelentő alkalmazásokhoz

uvex quatro pro · talp

- kétfajta sűrűségű PU-talp kültéri használatra
- kimagaslóan kényelmes járás a különösen puha középtalpnak és szilárd PU-járótalpnak köszönhetően
- különösen jó csúszásgátlás a speciális profilnak köszönhetően
- lépésegítő a bokaizület területén
- integrált PU-orrvédő és PU sarokmerevítő a bőr felsőrész védelmére
- oldalstabilizálók a kifricamodás megelőzése érdekében
- a járótalp +120 °C-ig hőálló
- antisztatikus
- olaj- és benzinálló
- szilikonmentes
- öntisztító talpfelület

uvex quatro pro	S3 SRC félcipő	S3 SRC fűzős bakancs
Cikkszám	84002	84012
Szélesség	11	11
Szabvány	EN ISO 20345:2011 S3 SRC	EN ISO 20345:2011 S3 SRC
Felsőrésszáma	hidrofobizált, robusztus bőr felsőrész	hidrofobizált, robusztus bőr felsőrész
Bélés anyaga	textilbélés	textilbélés
Méret	38 – 50	38 – 50
Rendelési egység	pár	pár

Munkavédelmi lábbelik

uvex quatro pro



84022



84032

84039



climazone

uvex quatro pro · S3 CI SRC fűzős téli bakancs · S3 CI SRC/S2 CI SRC téli cipzárás csizma

Általános jellemzők:

- robusztus, modern S2/S3 CI fűzős téli bakancs, ill. cipzárás téli csizma extra széles szabással
- szennyeződésre nem érzékeny, könnyen fűzhető cipőfűzőrendszer (84022)

Védelmi jellemzők:

- nagyon ellenálló, hidrofób bőr felsőrész habosított orrvédővel, amely az anyagot is védi
- a kültéri használatra kialakított talp nagyfokú stabilitást nyújt a sarokkapocs, a bokaizületnél lévő lépésegítő, valamint a durva, jól tapadó és öntisztító talpfelület révén
- megbízható védelem mind az emberek, mind az anyagok számára: átszűrődés ellen védő acél középtalp (S3 modellek esetében), acél orrmerevítő és stabilizáló uvex anti-twist hátsó kapli a kificamodás elkerülése érdekében
- hideg elleni szigetelést kínáló cipőfelépítés (CI-jelölés az EN ISO 20345 szabvány szerint)

Kényelmi jellemzők:

- tartósan ideális lábklima az uvex climazone révén: hideg elleni szigetelést nyújtó, szőtt báránybélés, ezenkívül klímakomfort talpbetétt, nedvesség-elvezető rendszerrel
- puhan párnázott szár és párnázott porvédő nyelv (84022)
- kényelmes fel- és lehúzás a belső oldalon elhelyezett cipzár révén (84032, 84039)
- antisztatikus uvex 3D hydroflex® foam talpbetétt az optimális ütécscillapításért a saroknál és a lábfej elülső részénél

Alkalmazási területek:

- nagy igénybevételt jelentő alkalmazásokhoz

► Az uvex a különösen nagy igénybevételt jelentő területekre, így az építőiparba és a kiegészítő építőipari munkákhoz acél középtalp használatát ajánlja.

uvex quatro pro	S3 CI SRC fűzős téli bakancs	S3 CI SRC cipzárás téli csizma	S2 CI SRC cipzárás téli csizma
Cikkszám	84022	84032	84039
Szélesség	11	11	11
Szabvány	EN ISO 20345:2011 S3 CI SRC	EN ISO 20345:2011 S3 CI SRC	EN ISO 20345:2011 S2 CI SRC
Felsőréssz anyaga	hidrofobizált, robusztus bőr felsőrész	hidrofobizált, robusztus bőr felsőrész	hidrofobizált, robusztus bőr felsőrész
Bélés anyaga	szőtt báránybélés	szőtt báránybélés	szőtt báránybélés
Méret	38 – 50	38 – 50	38 – 50
Rendelési egység	pár	pár	pár

Az uvex medicare termékekkel kapcsolatos további információkat a 329 – 339. oldalon találja.



Munkavédelmi lábbelik

uvex offroad construction



85983



85993

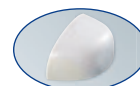

uvex offroad construction · S3 SRC félcipő · S3 SRC fűzős bakancs

Általános jellemzők:

- robusztus, modern félcipő, ill. fűzős bakancs
- szennyeződésre nem érzékeny, könnyen fűzhető cipőfűzőrendszer

Védelmi jellemzők:

- nagyon ellenálló, hidrofób bőr felsőrész habosított orrvédővel, amely az anyagot is védi
- kültéri használatra kialakított talp a bokaízületi részen lépésegítővel, valamint durva, jól tapadó és öntisztító talpfelülettel
- megbízható védelem mind az emberek, mind az anyagok számára: átszűrődés ellen védő acél középtalp és 100%-ban fémmentes orrmerevítő
- fényvisszaverő elem a jobb láthatóság érdekében

Kényelmi jellemzők:

- légáteresztő textilbélés
- kivehető, antisztatikus talpbetét
- puhán párnázott szár (csizma), puhán párnázott szárperem (félcipő) és párnázott porvédő cipőnyelv
- a cipőből való könnyebb kibújást elősegítő TPU-résszel a saroknál

Alkalmazási területek:

- nagy igénybevételt jelentő alkalmazásokhoz

A talp leírása:

- kétfajta sűrűségű PU-talp kültéri használatra
- kimagaslóan kényelmes járás a puha középtalpnak és szilárd PU-járótalpnak köszönhetően
- lépésegítő a bokaízület területén, integrált PU-orrvédő a bőr felsőrész védelmére
- a járótalp +120 °C-ig hőálló
- antisztatikus
- olaj- és benzinálló
- öntisztító talpfelület

► Az uvex a különösen nagy igénybevételt jelentő területekre, így az építőiparba és a kiegészítő építőipari munkákhoz acél középtalp használatát ajánlja.

uvex offroad construction	S3 SRC félcipő	S3 SRC fűzős bakancs
Cikkszám	85983	85993
Szélesség	11	11
Szabvány	EN ISO 20345:2011 S3 SRC	EN ISO 20345:2011 S3 SRC
Felsőrésszánya	hidrofobizált, robusztus bőr felsőrész	hidrofobizált, robusztus bőr felsőrész
Bélésanyaga	textilbélés	textilbélés
Méret	35 – 50	35 – 50
Rendelési egység	pár	pár

Munkavédelmi lábbelik

uvex motion 3XL



64963



uvex motion 3XL · S3 SRC félcipő

Általános jellemzők:

- rendkívül széles, innovatív félcipő
- krómallergiában szenvedők számára is alkalmas, mivel szintetikus anyagokból készül
- változtatható PU-járótalp, a legkülönbözőbb cipőkikészítésekkel egyedileg személyre szabható
- elegendő hely a cukorbetegeknek szükséges talpbetét számára

Védelmi jellemzők:

- teljesíti a 35 megaohmnál kisebb elvezetési ellenállásra vonatkozó ESD-előírást
- 100%-ban fémentes uvex xenova® orrme-revítő – kompakt, anatómiailag kialakított, jó oldaltartású és nem hővezető
- fémentes, átszűrődés ellen védő betét a legújabb szabványelőírásoknak megfelelően, nem befolyásolja a cipő rugalmasságát
- meghosszabbított uvex anti-twist sarokme-revítő a jobb stabilitásért és a kifecamodás elkerülése érdekében

Kényelmi jellemzők:

- azért, hogy a lábbeli ne nyomjon, a szinte varrat nélküli szár-rész-konstrukció csúcs-technológiás mikrovelúr anyagból készül
- puhán párnázott szárperem és párnázott porvédő nyelv
- egyedileg beállítható, rugalmas cipőfűző gyorsrögzítéssel
- egyedileg módosítható, antisztatikus EVA-talpbetét

uvex motion 3XL	S3 SRC félcipő
Cikkszám	64963
Szélesség	> 15
Szabvány	EN ISO 20345:2011 S3 SRC
Felsőrész anyaga	mikrovelúr
Bélés anyaga	Distance Mesh bélés
Méret	35 – 50
Rendelési egység	pár

▶ A termékkel kapcsolatos további információkat a 332–337. oldalon találja.



Munkavédelmi lábbelik

Tartozékok · Talpbetétek



LOW

Cikkszám: 95281
Cikkszám: 95284
Cikkszám: 95287
Méretek: 35–52



MEDIUM

Cikkszám: 95282
Cikkszám: 95285
Cikkszám: 95288
Méretek: 35–52



HIGH

Cikkszám: 95283
Cikkszám: 95286
Cikkszám: 95289
Méretek: 35–52



climazone

uvex tune-up komfort talpbetét

Antisztatikus talpbetétmegoldás munkavédelmi lábbelikhez. A láb boltozatának optimális alátámasztásával fokozza a viselési kényelmet, javítja az ergonómiát, és hozzájárul a lábak kifáradásának csökkentéséhez.

- három különböző kialakításban támasztja meg a láb boltozatát: magas (High), közepes (Medium), alacsony (Low)
- nagyon jó csillapítás a kényelmes járás érdekében
- csökkenti a kifáradásos jelenségeket
- gondoskodik arról, hogy a cipő ne nyomjon
- bőrbarát, kellemes felületi struktúra
- légáteresztő és nedvszívó
- antibakteriális
- antisztatikus
- alkalmas ESD-lábbelikhez
- kézzel mosható max. 30 °C-on
- a következő uvex munkavédelmi lábbelikhez EN ISO 20345:2011 szerinti tanúsítvánnyal rendelkezik: uvex 1, uvex 1 G2, uvex 2, uvex 2 VIBRAM® és uvex 2 xenova®

uvex tune-up komfort talpbetét			
Cikkszám	95281	95282	95283
Méret	35–52	35–52	35–52
Kivitel	EN ISO 20345:2011 szerinti tanúsítvánnyal a következő uvex munkavédelmi lábbelikhez: uvex 1, uvex 2, uvex 2 VIBRAM®, uvex 2 xenova®	EN ISO 20345:2011 szerinti tanúsítvánnyal a következő uvex munkavédelmi lábbelikhez: uvex 1, uvex 2, uvex 2 VIBRAM®, uvex 2 xenova®	EN ISO 20345:2011 szerinti tanúsítvánnyal a következő uvex munkavédelmi lábbelikhez: uvex 1, uvex 2, uvex 2 VIBRAM®, uvex 2 xenova®
Rendelési egység	pár	pár	pár

uvex tune-up komfort talpbetét			
Cikkszám	95284	95285	95286
Méret	35–52	35–52	35–52
Kivitel	EN ISO 20345:2011 szerinti tanúsítvánnyal a következő uvex munkavédelmi lábbelikhez: uvex 1 sport	EN ISO 20345:2011 szerinti tanúsítvánnyal a következő uvex munkavédelmi lábbelikhez: uvex 1 sport	EN ISO 20345:2011 szerinti tanúsítvánnyal a következő uvex munkavédelmi lábbelikhez: uvex 1 sport
Rendelési egység	pár	pár	pár

uvex tune-up komfort talpbetét			
Cikkszám	95287	95288	95289
Méret	35–52	35–52	35–52
Kivitel	EN ISO 20345:2011 szerinti tanúsítvánnyal a következő uvex munkavédelmi lábbelikhez: uvex 1 G2	EN ISO 20345:2011 szerinti tanúsítvánnyal a következő uvex munkavédelmi lábbelikhez: uvex 1 G2	EN ISO 20345:2011 szerinti tanúsítvánnyal a következő uvex munkavédelmi lábbelikhez: uvex 1 G2
Rendelési egység	pár	pár	pár

Munkavédelmi lábbelik

Tartozékok · Talpbetétek



uvex 1 · uvex 2 · uvex 2 VIBRAM® · uvex 2 xenova® klímakomfort talpbetét

- a lábfej teljes felületén csillapít
- nagy légáteresztő képességű és nedvszívó anyagok
- perforációk a jobb szellőzés érdekében
- a természetes mozgáshoz igazodó csillapítózónák
- bőrbarát, kellemes felületi struktúra
- antistatikus kialakítás
- alátámasztja a lábboltozatot

uvex 1, uvex 2, uvex 2 VIBRAM®, uvex 2 xenova® klímakomfort talpbetét				
Cikkszám	95347	95348	95349	95340
Méret	35-52	35-52	35-52	35-52
Kivitel	uvex 1, uvex 2, uvex 2 VIBRAM®, uvex 2 xenova® 10-es szélesség	uvex 1, uvex 2, uvex 2 VIBRAM®, uvex 2 xenova® 11-es szélesség	uvex 1, uvex 2, uvex 2 VIBRAM®, uvex 2 xenova® 12-es szélesség	uvex 1, uvex 2, uvex 2 VIBRAM® 14-es szélesség nem alkalmas az utólagos szélesség változtatásra, csak a 14-es szélességben már elérhető lábbelik
Rendelési egység	pár	pár	pár	pár

uvex 1 G2 klímakomfort-talpbetét

- továbbfejlesztett, a láb teljes felületére kiterjedő csillapítás
- nagy légáteresztő képességű, nedvszívó és gyorsan újrászáradó anyagok
- a természetes mozgáshoz igazodó csillapítózónák
- bőrbarát, kellemes felületi struktúra
- antistatikus kialakítás
- alátámasztja a lábboltozatot
- kézzel mosható max. 30 °C-on

uvex 1 G2 klímakomfort-talpbetét				
Cikkszám	94907	94908	94909	94900
Méret	35-52	35-52	35-52	35-52
Kivitel	az uvex 1 G2 típushoz 10-es szélesség	az uvex 1 G2 típushoz 11-es szélesség	az uvex 1 G2 típushoz 12-es szélesség	az uvex 1 G2 típushoz 14-es szélesség nem alkalmas az utólagos szélesség változtatásra, csak a 14-es szélességben már elérhető lábbelik
Rendelési egység	pár	pár	pár	pár



uvex 1 sport klímakomfort talpbetét

- a lábfej teljes felületén csillapít
- nagy légáteresztő képességű és nedvszívó anyagok
- a természetes mozgáshoz igazodó csillapítózónák
- bőrbarát, kellemes felületi struktúra
- antistatikus kialakítás
- alátámasztja a lábboltozatot

uvex 1 sport klímakomfort talpbetét				
Cikkszám	95797	95798	95799	95790
Méret	35-52	35-52	35-52	35-52
Kivitel	az uvex 1 sport típushoz 10-es szélesség	az uvex 1 sport típushoz 11-es szélesség	az uvex 1 sport típushoz 12-es szélesség	az uvex 1 sport típushoz 14-es szélesség
Rendelési egység	pár	pár	pár	pár



Munkavédelmi lábbelik

Tartozékok · Talpbetétek



climazone

uvex 1 business klímakomfort talpbetét

- a lábfej teljes felületén csillapít
- nagy légáteresztő képességű és nedvszívó anyagok
- a természetes mozgáshoz igazodó csillapítózonák
- bőrbarát, kellemes felületi struktúra
- antistatikus kialakítás
- alátámasztja a lábboltozatot

uvex 1 business klímakomfort talpbetét			
Cikkszám	95157	95158	95159
Méret	39 – 52	39 – 52	39 – 52
Kivitel	az uvex 1 business típushoz	az uvex 1 business típushoz	az uvex 1 business típushoz
	10-es szélesség	11-es szélesség	12-es szélesség
Rendelési egység	pár	pár	pár



climazone

uvex 1 sport NC klímakomfort talpbetét

- a lábfej teljes felületén csillapít
- nagy légáteresztő képességű és nedvszívó anyagok
- a természetes mozgáshoz igazodó csillapítózonák
- bőrbarát, kellemes felületi struktúra
- antistatikus kialakítás
- alátámasztja a lábboltozatot

uvex 1 sport NC klímakomfort talpbetét			
Cikkszám	95177	95178	95179
Méret	35–52	35–52	35–52
Kivitel	uvex 1 sport NC	uvex 1 sport NC	uvex 1 sport NC
	10-es szélesség	11-es szélesség	12-es szélesség
Rendelési egység	pár	pár	pár



climazone

uvex 2 trend klímakomfort talpbetét

- a lábfej teljes felületén csillapít
- nagy légáteresztő képességű és nedvszívó anyagok
- a természetes mozgáshoz igazodó csillapítózonák
- bőrbarát, kellemes felületi struktúra
- antistatikus kialakítás
- alátámasztja a lábboltozatot

uvex 2 trend klímakomfort talpbetét			
Cikkszám	95187	95188	95189
Méret	38 – 52	38 – 52	38 – 52
Kivitel	az uvex 2 trend típushoz	az uvex 2 trend típushoz	az uvex 2 trend típushoz
	10-es szélesség	11-es szélesség	12-es szélesség
Rendelési egység	pár	pár	pár

► **Annak részletes áttekintését, hogy mely talpbetétek mely munkavédelmi lábbelihez rendelkeznek tanúsítvánnyal, a 434–439. oldalon található összefoglaló táblázat tartalmazza.**

Munkavédelmi lábbelik

Tartozékok · Talpbetétek

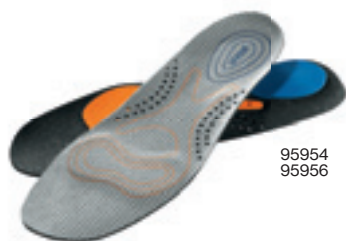

95954
95956

climazone

uvex 3D hydroflex® szivacsból készült klímakomfort talpbetét

- a sarokrészben és a lábfej elülső része alatt lévő plusz csillapítóelemek a talp teljes felületén csillapítást biztosítanak és kényelmet nyújtanak a nagy terhelésnek kitett zónáknak
- nagy légáteresztő képességű és nedvszívó anyagok
- perforációk a jobb szellőzés érdekében
- a természetes mozgáshoz igazodó csillapítózónák
- bőrbarát, kellemes felületi struktúra
- antisztatikus kialakítás
- alátámasztja a lábboltozatot

uvex 3D hydroflex® szivacsból készült klímakomfort talpbetét			
Cikkszám	95954	95956	
Méret	38 – 50	35 – 50	
Kivitel	az uvex origin,	az uvex motion style,	
	uvex quatro pro típushoz	uvex xenova® hygiene típushoz	
		11-es szélesség	
Rendelési egység	pár	pár	



95950

climazone

uvex hydroflex® GEL klímakomfort talpbetét

- különösen nagy nedvszívó és elvezető képesség, ezáltal kiegyensúlyozott klíma a cipőben
- felülről látható uvex hydroflex® GEL a még hatékonyabb csillapítás érdekében
- a csillapítórendszer közvetlenül a sarokcsont alatt helyezkedik el
- antisztatikus kialakítás
- alátámasztja a lábboltozatot

uvex hydroflex® GEL klímakomfort-talpbetét			
Cikkszám	95950		
Méret	36 – 48		
Kivitel	az uvex motorsport termékcsoporthoz való használatra tanúsított		
Rendelési egység	pár		



95388

climazone

Klímakomfort talpbetét

- a lábfej teljes felületén csillapít
- nagy légáteresztő képességű és nedvszívó anyagok
- perforációk a jobb szellőzés érdekében
- a természetes mozgáshoz igazodó csillapítózónák
- bőrbarát, kellemes felületi struktúra
- antisztatikus kialakítás
- alátámasztja a lábboltozatot

Klímakomfort talpbetét			
Cikkszám	95388		
Méret	38 – 48		
Kivitel	az uvex business casual típushoz		
Rendelési egység	pár		



95370

climazone

Klímakomfort talpbetét

- nagy légáteresztő képességű és nedvszívó anyagok
- bőrbarát, kellemes felületi struktúra
- antisztatikus kialakítás

Klímakomfort talpbetét			
Cikkszám	95370		
Méret	35 – 48		
Kivitel	az uvex offroad construction típushoz		
Rendelési egység	pár		



Munkavédelmi lábbelik

uvex care system



uvex nano shoe add on

Az átnedvesedés és a foltok kialakulása ellen védő cipőimpregnálás

Működési elv

A vizes bázisú uvex nano shoe add on impregnálás szintelen és láthatatlan réteget képez a bőr- és textilfelületeken, és védi a cipőket a víz vagy olaj által okozott átnedvesedéstől és foltoktól.

A technológiai know-how eredetileg a vegyi nanotechnológia területéről származik, azonban a munkavédelem területén nem kerül sor nanorészecskék alkalmazására: Az uvex nano shoe add on impregnálás olyan simává teszi a lábbeli felületét, hogy arról a nedvesség egyszerűen leperog. Az impregnált anyag megjelenését és légáteresztő képességét

ez nem érinti, függetlenül attól, hogy nyersbőrön, simabőrön vagy textil felsőrészen alkalmazzák az impregnálást. Nem tartalmaz a lábbeli felületét kikezdő agresszív anyagokat.

Hatás

- **Átázással/átnedvesedéssel szembeni védelem:** A kezelt bőr- és textilfelületek átnedvesedési sebessége lényegesen csökken, a víz és az olajok egyszerűen leperognek a felületről.
- **A légáteresztő képesség megőrzése:** Az uvex nano shoe add on impregnálás nem csökkenti a cipőfelsőrész légáteresztő képességét.
- **A tisztítást fokozó hatás:** Az uvex nano shoe add impregnálással kezelt lábbelik felülete egyszerűbben tisztítható, mert a víz- és olajfoltok nem képesek mélyen a szövetbe hatolni.

- Tartósan kisebb mértékű újra-szennyeződés: A rendszeres alkalmazás következében a víz/olaj alapú folyadékok okozta ismételt szennyeződés jelentősen visszaszorul.
- A felület láthatóan és érezhetően nem változik: Látásra és tapintásra a színsemleges uvex nano shoe add on impregnálás nem okoz elváltozást a felületen. Az uvex nano shoe add on impregnálás nem tartalmaz formaldehidet, fenolt és nanorészecskéket sem.

Alkalmazás

- Először tisztítsa meg alaposan a bőr- és textilfelületet
- Használat előtt jól rázza fel az oldatot, majd permetezze rá az anyagra úgy, hogy egy vékony réteget képezzen annak felületén (kerülje a cseppek kialakulását)
- Szükség szerint oszlassa el a felesleges folyadékot a felületen
- Szobahőmérsékleten hagyja száradni legalább 12 órán át
- Frissítéshez járjon el az első kezeléshez hasonlóan

A nano shoe add on hatásmechanizmusa

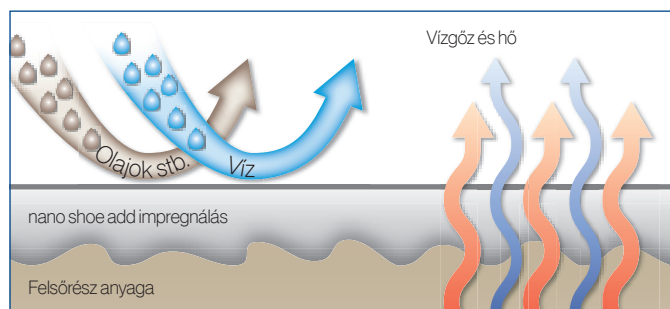

uvex nano shoe add on	
Cikkszám	9698100
Tartalom	100 ml
Rendelési egység	db



uvex nano shoe add in

cipőfertőtlenítő lábszag és láb gomba ellen

Működési elv

Az uvex nano shoe add in cipőillatosító dezodor egy speciálisan kifejlesztett technológiát alkalmaz a folyamatos és hosszan tartó hatást kifejtő hatóanyagok ellenőrzött adagolásához:

A cipőfertőtlenítőbe úgy „építenek be” mikrobaellenes és gombaölő hatóanyagokat, hogy a szer aktívan és tartósan megöli a baktériumokat és gombákat. A know-how a vegyi nanotechnológia területéről származik, azonban nem alkalmaznak nanorészecskéket:

A cipőfertőtlenítés területén kizárólag olyan engedéllyel rendelkező hatóanyagokat használnak fel, amelyeket már évek óta alkalmaznak a kozmetikai iparban (formaldehid- és fenolmentes).

Hatás

- **Meggátolja a szagképződést:** Új lábbelikben alkalmazva, az uvex nano shoe add in már kezdetől fogva megakadályozza a szag kialakulását. Az izzadátszagot egyszerűen elfedő dezodoroktól eltérően ebben az esetben a szag okát szüntetik meg: a baktériumokat.
- **A szag folyamatos megszüntetése:** A cipődezodor használatával a már viselt lábbelik ismét szagsemlegessé válnak.

- **Megöli a láb gombát:** A lábfejen kialakuló bőrbetegségek („láb gomba”) leggyakoribb okozói a fonalas és élesztőgombák. Az uvex nano shoe add in cipődezodor megöli a már meglévő gombákat, és megakadályozza az ismételt megjelenésüket.

Alkalmazás

- Mindenfajta lábbelibe alkalmazható
- Friss levegőn permetezze be a cipő belsejét az uvex nano shoe add in cipődezodorral (kb. 5-10 puff), és hagyja kb. 15 percig száradni; azt követően ismét viselheti a cipőt
- Első kezelésként a nagymértékben érintett lábbeliket heti 3 alkalommal használja a fertőtlenítőt
- A dezodor rendszeres használata tartósan gátolja a szag kialakulását és a gombák megjelenését

A nano shoe add on hatásmechanizmusa

A lábszagot és -gombát okozó csíraölő hatóanyagok ellenőrzött adagolása

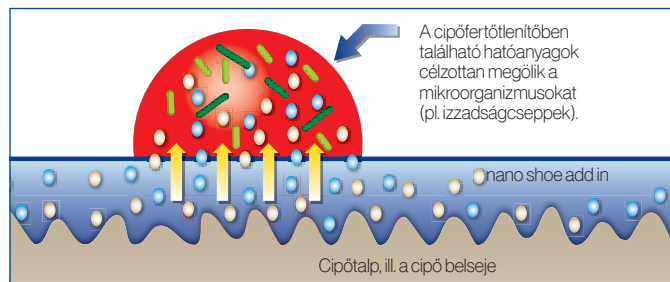

uvex nano shoe add in	
Cikkszám	9698300
Tartalom	125 ml
Rendelési egység	db

Munkavédelmi lábbelik

Polimercsizma · Tartozék



94756



94766



98754

NORA S5 SRC munkavédelmi csizma

Általános jellemzők:

- hosszú szárú PVC munkavédelmi csizma

Védelmi jellemzők:

- a REACH-rendelet SVHC-jelöltlistáján szereplő lágyítószereket nem tartalmaz
- ellenálló az olajjal, zsírokkal, üzemanyagokkal, lúgokkal, savakkal és fertőtlenítőszerekkel szemben
- acélmerevítővel és acél középtalppal
- megerősítéssel az orrnál és saroknál, ezenkívül bokavédelemmel
- antistatikus

Kényelmi jellemzők:

- anatómiai kialakítású kaptafák a láb kifáradásának megelőzésére
- szármagasság: 33 cm (42-es méretben)
- hosszú szár, egyedileg megrövidíthető
- anatómiai formázású talpbetét
- lehúzássegítő

NORA S5 SRC munkavédelmi csizma

Cikkszám	94756	94766
Szabvány	EN ISO 20345:2011 S5 SRC	EN ISO 20345:2011 S5 SRC
Felsőrész anyaga	PVC	PVC
Méret	37 – 48	36 – 47
Rendelési egység	pár	pár

uvex trikókötésű betétzokni

- bőrbarát
- különösen jó nedvszívó képességű
- mosható max. 30 °C-on
- rugalmas

uvex trikókötésű betétzokni

Cikkszám	98754
Méret	39/40 – 47/48
Rendelési egység	pár



Munkavédelmi lábbelik

Gyors áttekintés

Cikkszám	Kollekció	EN ISO 20345	Méretek	Termék	Tartalek talpbetét	Tartalek talpbetét										Oldal		
						Acél középtalp	uvex xenova® középtalp	uvex climazone	uvex xenova® orrmerevítő	ESD	Festékszemlélesség	uvex medicare	ÖNorm Z 1259	GORE-TEX®	BOA			
64963	uvex motion 3XL	S3 SRC	35-50	Félcipő	-													427
65001	uvex 2	S1 P SRC	35-52	Szandál, 10-es szélesség	95347													398
65002	uvex 2	S1 P SRC	35-52	Szandál, 11-es szélesség	95348													398
65003	uvex 2	S1 P SRC	35-52	Szandál, 12-es szélesség	95349													398
65004	uvex 2	S1 P SRC	35-52	Szandál, 14-es szélesség	95340													398
65011	uvex 2	S1 P SRC	35-52	Perforált félcipő, 10-es szélesség	95347													398
65012	uvex 2	S1 P SRC	35-52	Perforált félcipő, 11-es szélesség	95348													398
65013	uvex 2	S1 P SRC	35-52	Perforált félcipő, 12-es szélesség	95349													398
65014	uvex 2	S1 P SRC	35-52	Perforált félcipő, 14-es szélesség	95340													398
65020	uvex 2	S2 SRC	35-52	Félcipő, 14-es szélesség	95340													397
65021	uvex 2	S3 SRC	35-52	Félcipő, 10-es szélesség	95347													397
65022	uvex 2	S3 SRC	35-52	Félcipő, 11-es szélesség	95348													397
65023	uvex 2	S3 SRC	35-52	Félcipő, 12-es szélesség	95349													397
65024	uvex 2	S3 SRC	35-52	Félcipő, 14-es szélesség	95340													397
65027	uvex 2	S2 SRC	35-52	Félcipő, 10-es szélesség	95347													397
65028	uvex 2	S2 SRC	35-52	Félcipő, 11-es szélesség	95348													397
65029	uvex 2	S2 SRC	35-52	Félcipő, 12-es szélesség	95349													397
65030	uvex 2	S2 SRC	35-52	Fűzős bakancs, 14-es szélesség	95340													397
65031	uvex 2	S3 SRC	35-52	Fűzős bakancs, 10-es szélesség	95347													397
65032	uvex 2	S3 SRC	35-52	Fűzős bakancs, 11-es szélesség	95348													397
65033	uvex 2	S3 SRC	35-52	Fűzős bakancs, 12-es szélesség	95349													397
65034	uvex 2	S3 SRC	35-52	Fűzős bakancs, 14-es szélesség	95340													397
65037	uvex 2	S2 SRC	35-52	Fűzős bakancs, 10-es szélesség	95347													397
65038	uvex 2	S2 SRC	35-52	Fűzős bakancs, 11-es szélesség	95348													397
65039	uvex 2	S2 SRC	35-52	Fűzős bakancs, 12-es szélesség	95349													397
65081	uvex 2	S3 SRC	35-52	Félcipő, 10-es szélesség	95347													399
65082	uvex 2	S3 SRC	35-52	Félcipő, 11-es szélesség	95348													399
65083	uvex 2	S3 SRC	35-52	Félcipő, 12-es szélesség	95349													399
65084	uvex 2	S3 SRC	35-52	Félcipő, 14-es szélesség	95340													399
65091	uvex 2	S3 SRC	35-52	Fűzős bakancs, 10-es szélesség	95347													399
65092	uvex 2	S3 SRC	35-52	Fűzős bakancs, 11-es szélesség	95348													399
65093	uvex 2	S3 SRC	35-52	Fűzős bakancs, 12-es szélesség	95349													399
65094	uvex 2	S3 SRC	35-52	Fűzős bakancs, 14-es szélesség	95340													399
65201	uvex 2 VIBRAM®	S1 P HRO SRC	35-52	Szandál, 10-es szélesség	95347													394
65202	uvex 2 VIBRAM®	S1 P HRO SRC	35-52	Szandál, 11-es szélesség	95348													394
65203	uvex 2 VIBRAM®	S1 P HRO SRC	35-52	Szandál, 12-es szélesség	95349													394
65204	uvex 2 VIBRAM®	S1 P HRO SRC	35-52	Szandál, 14-es szélesség	95340													394
65211	uvex 2 VIBRAM®	S1 P HRO SRC	35-52	Perforált félcipő, 10-es szélesség	95347													394
65212	uvex 2 VIBRAM®	S1 P HRO SRC	35-52	Perforált félcipő, 11-es szélesség	95348													394
65213	uvex 2 VIBRAM®	S1 P HRO SRC	35-52	Perforált félcipő, 12-es szélesség	95349													394
65214	uvex 2 VIBRAM®	S1 P HRO SRC	35-52	Perforált félcipő, 14-es szélesség	95340													394
65220	uvex 2 VIBRAM®	S2 HI HRO SRC	35-52	Félcipő, 14-es szélesség	95340													392
65221	uvex 2 VIBRAM®	S3 HI HRO SRC	35-52	Félcipő, 10-es szélesség	95347													392
65222	uvex 2 VIBRAM®	S3 HI HRO SRC	35-52	Félcipő, 11-es szélesség	95348													392
65223	uvex 2 VIBRAM®	S3 HI HRO SRC	35-52	Félcipő, 12-es szélesség	95349													392
65224	uvex 2 VIBRAM®	S3 HI HRO SRC	35-52	Félcipő, 14-es szélesség	95340													392
65227	uvex 2 VIBRAM®	S2 HI HRO SRC	35-52	Félcipő, 10-es szélesség	95347													392
65228	uvex 2 VIBRAM®	S2 HI HRO SRC	35-52	Félcipő, 11-es szélesség	95348													392
65229	uvex 2 VIBRAM®	S2 HI HRO SRC	35-52	Félcipő, 12-es szélesség	95349													392
65230	uvex 2 VIBRAM®	S2 HI HRO SRC	35-52	Fűzős bakancs, 14-es szélesség	95340													392
65231	uvex 2 VIBRAM®	S3 HI HRO SRC	35-52	Fűzős bakancs, 10-es szélesség	95347													392
65232	uvex 2 VIBRAM®	S3 HI HRO SRC	35-52	Fűzős bakancs, 11-es szélesség	95348													392
65233	uvex 2 VIBRAM®	S3 HI HRO SRC	35-52	Fűzős bakancs, 12-es szélesség	95349													392
65234	uvex 2 VIBRAM®	S3 HI HRO SRC	35-52	Fűzős bakancs, 14-es szélesség	95340													392
65237	uvex 2 VIBRAM®	S2 HI HRO SRC	35-52	Fűzős bakancs, 10-es szélesség	95347													392
65238	uvex 2 VIBRAM®	S2 HI HRO SRC	35-52	Fűzős bakancs, 11-es szélesség	95348													392
65239	uvex 2 VIBRAM®	S2 HI HRO SRC	35-52	Fűzős bakancs, 12-es szélesség	95349													392
65261	uvex 2 GTX VIBRAM®	S3 WR HI HRO SRC	35-52	Félcipő, 10-es szélesség	95347													391
65262	uvex 2 GTX VIBRAM®	S3 WR HI HRO SRC	35-52	Félcipő, 11-es szélesség	95348													391
65263	uvex 2 GTX VIBRAM®	S3 WR HI HRO SRC	35-52	Félcipő, 12-es szélesség	95349													391
65271	uvex 2 GTX VIBRAM®	S3 WR HI HRO SRC	35-52	Fűzős bakancs, 10-es szélesség	95347													391
65272	uvex 2 GTX VIBRAM®	S3 WR HI HRO SRC	35-52	Fűzős bakancs, 11-es szélesség	95348													391
65273	uvex 2 GTX VIBRAM®	S3 WR HI HRO SRC	35-52	Fűzős bakancs, 12-es szélesség	95349													391
65281	uvex 2 VIBRAM®	S3 HI HRO SRC	35-52	Félcipő, 10-es szélesség	95347													395
65282	uvex 2 VIBRAM®	S3 HI HRO SRC	35-52	Félcipő, 11-es szélesség	95348													395
65283	uvex 2 VIBRAM®	S3 HI HRO SRC	35-52	Félcipő, 12-es szélesség	95349													395
65284	uvex 2 VIBRAM®	S3 HI HRO SRC	35-52	Félcipő, 14-es szélesség	95340													395
65291	uvex 2 VIBRAM®	S3 HI HRO SRC	35-52	Fűzős bakancs, 10-es szélesség	95347													395
65292	uvex 2 VIBRAM®	S3 HI HRO SRC	35-52	Fűzős bakancs, 11-es szélesség	95348													395
65293	uvex 2 VIBRAM®	S3 HI HRO SRC	35-52	Fűzős bakancs, 12-es szélesség	95349													395
65294	uvex 2 VIBRAM®	S3 HI HRO SRC	35-52	Fűzős bakancs, 14-es szélesség	95340													395
65303	uvex 2 VIBRAM®	S3 CI HI HRO SRC	35-52	Téli bakancs, 12-es szélesség	95349													393
65311	uvex 2 VIBRAM®	S3 HI HRO SRC	35-52	Félcipő, 10-es szélesség	95347													393
65312	uvex 2 VIBRAM®	S3 HI HRO SRC	35-52	Félcipő, 11-es szélesség	95348													393
65313	uvex 2 VIBRAM®	S3 HI HRO SRC	35-52	Félcipő, 12-es szélesség	95349													393
65331	uvex 2 GTX VIBRAM®	S3 WR HI HRO SRC	35-52	Félcipő, 10-es szélesség	95347													391
65332	uvex 2 GTX VIBRAM®	S3 WR HI HRO SRC	35-52	Félcipő, 11-es szélesség	95348													391
65333	uvex 2 GTX VIBRAM®	S3 WR HI HRO SRC	35-52	Félcipő, 12-es szélesség	95349													391
65500	uvex 1	S1 SRC	35-52	Szandál, 14-es szélesség	95340													368
65507	uvex 1	S1 SRC	35-52	Szandál, 10-es szélesség	95347													368
65508	uvex 1	S1 SRC	35-52	Szandál, 11-es szélesség	95348													368
65509	uvex 1	S1 SRC	35-52	Szandál, 12-es szélesség	95349													368

Az uvex medicare termékekkel kapcsolatos további információkat a 329 – 339. oldalon találja.

Cikkszám	Kollekció	EN ISO 20345/ EN ISO 20347	Méretek	Termék	Tartalék talpbetéti											Oldal		
						Acél középtalp	uvex xenova® középtalp	uvex climazone	uvex xenova® orrmerevítő	ESD	Festéklemlétség	uvex medicare	ÖNorm Z 1259	GORE-TEX®	BOA			
65530	uvex 1	S1 SRC	35-52	perforált fűzős bakancs, 14-es szélesség	95340													368
65537	uvex 1	S1 SRC	35-52	perforált fűzős bakancs, 10-es szélesség	95347													368
65538	uvex 1	S1 SRC	35-52	perforált fűzős bakancs, 11-es szélesség	95348													368
65539	uvex 1	S1 SRC	35-52	perforált fűzős bakancs, 12-es szélesség	95349													368
65540	uvex 1	S2 SRC	35-52	Fűzős bakancs, 14-es szélesség	95340													369
65547	uvex 1	S2 SRC	35-52	Fűzős bakancs, 10-es szélesség	95347													369
65548	uvex 1	S2 SRC	35-52	Fűzős bakancs, 11-es szélesség	95348													369
65549	uvex 1	S2 SRC	35-52	Fűzős bakancs, 12-es szélesség	95349													369
65560	uvex 1	S1 SRC	35-52	Perforált félcipő, 14-es szélesség	95340													368
65567	uvex 1	S1 SRC	35-52	Perforált félcipő, 10-es szélesség	95347													368
65568	uvex 1	S1 SRC	35-52	Perforált félcipő, 11-es szélesség	95348													368
65569	uvex 1	S1 SRC	35-52	Perforált félcipő, 12-es szélesség	95349													368
65570	uvex 1	S2 SRC	35-52	Félcipő, 14-es szélesség	95340													369
65577	uvex 1	S2 SRC	35-52	Félcipő, 10-es szélesség	95347													369
65578	uvex 1	S2 SRC	35-52	Félcipő, 11-es szélesség	95348													369
65579	uvex 1	S2 SRC	35-52	Félcipő, 12-es szélesség	95349													369
65657	uvex 1	S1 SRC	35-52	Félcipő, 10-es szélesség	95347													364
65658	uvex 1	S1 SRC	35-52	Félcipő, 11-es szélesség	95348													364
65659	uvex 1	S1 SRC	35-52	Félcipő, 12-es szélesség	95349													364
65667	uvex 1	S2 SRC	35-52	Félcipő, 10-es szélesség	95347													364
65668	uvex 1	S2 SRC	35-52	Félcipő, 11-es szélesség	95348													364
65669	uvex 1	S2 SRC	35-52	Félcipő, 12-es szélesség	95349													364
65671	uvex 1 x-tended support	S3 SRC	35-52	Félcipő, 10-es szélesség	95347													373
65672	uvex 1 x-tended support	S3 SRC	35-52	Félcipő, 11-es szélesség	95348													373
65673	uvex 1 x-tended support	S3 SRC	35-52	Félcipő, 12-es szélesség	95349													373
65681	uvex 1 x-tended support	S1 P SRC	35-52	Perforált félcipő, 10-es szélesség	95347													373
65682	uvex 1 x-tended support	S1 P SRC	35-52	Perforált félcipő, 11-es szélesség	95348													373
65683	uvex 1 x-tended support	S1 P SRC	35-52	Perforált félcipő, 12-es szélesség	95349													373
65901	uvex 1 sport	S1 P SRC	35-52	Félcipő, 10-es szélesség	95797													358
65902	uvex 1 sport	S1 P SRC	35-52	Félcipő, 11-es szélesség	95798													358
65903	uvex 1 sport	S1 P SRC	35-52	Félcipő, 12-es szélesség	95799													358
65904	uvex 1 sport	S1 P SRC	35-52	Félcipő, 14-es szélesség	95790													358
65921	uvex 1 sport	S3 SRC	35-52	Félcipő, 10-es szélesség	95797													358
65922	uvex 1 sport	S3 SRC	35-52	Félcipő, 11-es szélesség	95798													358
65923	uvex 1 sport	S3 SRC	35-52	Félcipő, 12-es szélesség	95799													358
65924	uvex 1 sport	S3 SRC	35-52	Félcipő, 14-es szélesség	95790													358
65937	uvex 1 sport NC	O1 FO SRC	35-52	Félcipő, 10-es szélesség	95177													359
65938	uvex 1 sport NC	O1 FO SRC	35-52	Félcipő, 11-es szélesség	95178													359
65939	uvex 1 sport NC	O1 FO SRC	35-52	Félcipő, 12-es szélesség	95179													359
65940	uvex 1 sport	S1 SRC	35-52	Félcipő, 14-es szélesség	95790													357
65941	uvex 1 sport	S1 P SRC	35-52	Félcipő, 10-es szélesség	95797													357
65942	uvex 1 sport	S1 P SRC	35-52	Félcipő, 11-es szélesség	95798													357
65943	uvex 1 sport	S1 P SRC	35-52	Félcipő, 12-es szélesség	95799													357
65944	uvex 1 sport	S1 P SRC	35-52	Félcipő, 14-es szélesség	95790													357
65947	uvex 1 sport	S1 SRC	35-52	Félcipő, 10-es szélesség	95797													357
65948	uvex 1 sport	S1 SRC	35-52	Félcipő, 11-es szélesség	95798													357
65949	uvex 1 sport	S1 SRC	35-52	Félcipő, 12-es szélesség	95799													357
65957	uvex 1 sport NC	O1 FO SRC	35-52	Félcipő, 10-es szélesség	95177													359
65958	uvex 1 sport NC	O1 FO SRC	35-52	Félcipő, 11-es szélesség	95178													359
65959	uvex 1 sport NC	O1 FO SRC	35-52	Félcipő, 12-es szélesség	95179													359
65961	uvex 1 sport	S3 SRC	35-52	Félcipő, 10-es szélesség	95797													357
65962	uvex 1 sport	S3 SRC	35-52	Félcipő, 11-es szélesség	95798													357
65963	uvex 1 sport	S3 SRC	35-52	Félcipő, 12-es szélesség	95799													357
65964	uvex 1 sport	S3 SRC	35-52	Félcipő, 14-es szélesség	95790													357
65970	uvex 1 sport	S1 SRC	35 - 43	Félcipő, 14-es szélesség	95790													356
65971	uvex 1 sport	S1 P SRC	35 - 43	Félcipő, 10-es szélesség	95797													356
65972	uvex 1 sport	S1 P SRC	35 - 43	Félcipő, 11-es szélesség	95798													356
65973	uvex 1 sport	S1 P SRC	35 - 43	Félcipő, 12-es szélesség	95799													356
65974	uvex 1 sport	S1 P SRC	35 - 43	Félcipő, 14-es szélesség	95790													356
65977	uvex 1 sport	S1 SRC	35 - 43	Félcipő, 10-es szélesség	95797													356
65978	uvex 1 sport	S1 SRC	35 - 43	Félcipő, 11-es szélesség	95798													356
65979	uvex 1 sport	S1 SRC	35 - 43	Félcipő, 12-es szélesség	95799													356
65980	uvex 1 sport	S1 SRC	35-52	Félcipő, 14-es szélesség	95790													357
65987	uvex 1 sport	S1 SRC	35-52	Félcipő, 10-es szélesség	95797													357
65988	uvex 1 sport	S1 SRC	35-52	Félcipő, 11-es szélesség	95798													357
65989	uvex 1 sport	S1 SRC	35-52	Félcipő, 12-es szélesség	95799													357
65990	uvex 1 sport	S1 SRC	35-52	Félcipő, 14-es szélesség	86790													356
65991	uvex 1 sport	S1 P SRC	35 - 43	Félcipő, 10-es szélesség	95797													356
65992	uvex 1 sport	S1 P SRC	35 - 43	Félcipő, 11-es szélesség	95798													356
65993	uvex 1 sport	S1 P SRC	35 - 43	Félcipő, 12-es szélesség	95799													356
65994	uvex 1 sport	S1 P SRC	35 - 43	Félcipő, 14-es szélesség	95790													356
65997	uvex 1 sport	S1 SRC	35-52	Félcipő, 10-es szélesség	86797													356
65998	uvex 1 sport	S1 SRC	35-52	Félcipő, 11-es szélesség	86798													356
65999	uvex 1 sport	S1 SRC	35-52	Félcipő, 12-es szélesség	86799													356
68460	uvex 1 G2	S1 SRC	35-52	Perforált félcipő, 14-es szélesség	94900													353
68467	uvex 1 G2	S1 SRC	35-52	Perforált félcipő, 10-es szélesség	94907													353
68468	uvex 1 G2	S1 SRC	35-52	Perforált félcipő, 11-es szélesség	94908													353
68469	uvex 1 G2	S1 SRC	35-52	Perforált félcipő, 12-es szélesség	94909													353
68490	uvex 1 G2	S2 SRC	35-52	Félcipő, 14-es szélesség	94900													353
68497	uvex 1 G2	S2 SRC	35-52	Félcipő, 10-es szélesség	94907													353
68498	uvex 1 G2	S2 SRC	35-52	Félcipő, 11-es szélesség	94908													353
68499	uvex 1 G2	S2 SRC	35-52	Félcipő, 12-es szélesség	94909													353

Az uvex medicare termékekkel kapcsolatos további információkat a 329 - 339. oldalon találja.



Munkavédelmi lábbelik

Gyors áttekintés

Cikkszám	Kollekció	EN ISO 20345	Méretek	Termék	Tartalek talpbetét											Oldal		
						Acél középtalp	uvex xenova® középtalp	uvex climazone	uvex xenova® orrmerevítő	ESD	Festékszemlegesség	uvex medicare	ÖNorm Z 1259	GORE-TEX®	BOA			
69061	uvex 2 trend	S1 P SRC	38-52	Szandál, 10-es szélesség	95187													415
69062	uvex 2 trend	S1 P SRC	38-52	Szandál, 11-es szélesség	95188													415
69063	uvex 2 trend	S1 P SRC	38-52	Szandál, 12-es szélesség	95189													415
69077	uvex 2 trend	S1 SRC	38-52	Perforált félcipő, 10-es szélesség	95187													416
69078	uvex 2 trend	S1 SRC	38-52	Perforált félcipő, 11-es szélesség	95188													416
69079	uvex 2 trend	S1 SRC	38-52	Perforált félcipő, 12-es szélesség	95189													416
69081	uvex 2 trend	S1 P SRC	38-52	Perforált félcipő, 10-es szélesség	95187													417
69082	uvex 2 trend	S1 P SRC	38-52	Perforált félcipő, 11-es szélesség	95188													417
69083	uvex 2 trend	S1 P SRC	38-52	Perforált félcipő, 12-es szélesség	95189													417
69097	uvex 2 trend	S2 SRC	38-52	Félcipő, 10-es szélesség	95187													418
69098	uvex 2 trend	S2 SRC	38-52	Félcipő, 11-es szélesség	95188													418
69099	uvex 2 trend	S2 SRC	38-52	Félcipő, 12-es szélesség	95189													418
69278	uvex xenova® hygiene	S1 SRC	36-50	Félcipő, 11-es szélesség	95956													420
69341	uvex 2 trend	S3 SRC	38-52	Félcipő, 10-es szélesség	95187													419
69342	uvex 2 trend	S3 SRC	38-52	Félcipő, 11-es szélesség	95188													419
69343	uvex 2 trend	S3 SRC	38-52	Félcipő, 12-es szélesség	95189													419
69347	uvex 2 trend	S2 SRC	38-52	Félcipő, 10-es szélesség	95187													419
69348	uvex 2 trend	S2 SRC	38-52	Félcipő, 11-es szélesség	95188													419
69349	uvex 2 trend	S2 SRC	38-52	Félcipő, 12-es szélesség	95189													419
69351	uvex 2 trend	S3 SRC	38-52	Fűzős bakancs, 10-es szélesség	95187													419
69352	uvex 2 trend	S3 SRC	38-52	Fűzős bakancs, 11-es szélesség	95188													419
69353	uvex 2 trend	S3 SRC	38-52	Fűzős bakancs, 12-es szélesség	95189													419
69357	uvex 2 trend	S2 SRC	38-52	Fűzős bakancs, 10-es szélesség	95187													419
69358	uvex 2 trend	S2 SRC	38-52	Fűzős bakancs, 11-es szélesség	95188													419
69359	uvex 2 trend	S2 SRC	38-52	Fűzős bakancs, 12-es szélesség	95189													419
69361	uvex 2 trend	S1 P SRC	38-52	Szandál, 10-es szélesség	95187													415
69362	uvex 2 trend	S1 P SRC	38-52	Szandál, 11-es szélesség	95188													415
69363	uvex 2 trend	S1 P SRC	38-52	Szandál, 12-es szélesség	95189													415
69367	uvex 2 trend	S1 SRC	38-52	Szandál, 10-es szélesség	95187													414
69368	uvex 2 trend	S1 SRC	38-52	Szandál, 11-es szélesség	95188													414
69369	uvex 2 trend	S1 SRC	38-52	Szandál, 12-es szélesség	95189													414
69377	uvex 2 trend	S1 SRC	38-52	Perforált félcipő, 10-es szélesség	95187													416
69378	uvex 2 trend	S1 SRC	38-52	Perforált félcipő, 11-es szélesség	95188													416
69379	uvex 2 trend	S1 SRC	38-52	Perforált félcipő, 12-es szélesség	95189													416
69381	uvex 2 trend	S1 P SRC	38-52	Perforált félcipő, 10-es szélesség	95187													417
69382	uvex 2 trend	S1 P SRC	38-52	Perforált félcipő, 11-es szélesség	95188													417
69383	uvex 2 trend	S1 P SRC	38-52	Perforált félcipő, 12-es szélesség	95189													417
69397	uvex 2 trend	S2 SRC	38-52	Félcipő, 10-es szélesség	95187													418
69398	uvex 2 trend	S2 SRC	38-52	Félcipő, 11-es szélesség	95188													418
69399	uvex 2 trend	S2 SRC	38-52	Félcipő, 12-es szélesség	95189													418
69461	uvex 2 trend	S1 P SRC	38-52	Szandál, 10-es szélesség	95187													415
69462	uvex 2 trend	S1 P SRC	38-52	Szandál, 11-es szélesség	95188													415
69463	uvex 2 trend	S1 P SRC	38-52	Szandál, 12-es szélesség	95189													415
69477	uvex 2 trend	S1 SRC	38-52	Perforált félcipő, 10-es szélesség	95187													416
69478	uvex 2 trend	S1 SRC	38-52	Perforált félcipő, 11-es szélesség	95188													416
69479	uvex 2 trend	S1 SRC	38-52	Perforált félcipő, 12-es szélesség	95189													416
69497	uvex 2 trend	S2 SRC	38-52	Félcipő, 10-es szélesség	95187													418
69498	uvex 2 trend	S2 SRC	38-52	Félcipő, 11-es szélesség	95188													418
69499	uvex 2 trend	S2 SRC	38-52	Félcipő, 12-es szélesség	95189													418
69608	uvex xenova® hygiene	SB A E FO SRC	36-50	sling	95956													420
69628	uvex xenova® hygiene	S2 SRC	36-50	bebujós cipő	95956													421
69648	uvex xenova® hygiene	S2 SRC	36-50	Félcipő	95956													421
69658	uvex xenova® hygiene	S2 SRC	36-50	Félcipő	95956													421
69678	uvex motion style	S1 SRC	36-48	fűzős bakancs	95956													387
69752	uvex motion style	S1 P SRC	36-50	szandál	95956													386
69758	uvex motion style	S1 SRC	36-48	szandál	95956													386
69788	uvex motion style	S2 SRC	36-50	Félcipő	95956													386
69798	uvex motion style	S2 SRC	36-50	fűzős bakancs	95956													386
69898	uvex motion style	S1 SRC	36-50	perforált félcipő	95956													387
69988	uvex motion style	S1 SRC	36-50	perforált félcipő	95956													387
84002	uvex quatro pro	S3 SRC	38-50	Félcipő	95954													424
84012	uvex quatro pro	S3 SRC	38-50	fűzős bakancs	95954													424
84022	uvex quatro pro	S3 CI SRC	38-50	fűzős téli bakancs	95954													425
84032	uvex quatro pro	S3 CI SRC	38-50	cipzáras téli csizma	95954													425
84039	uvex quatro pro	S2 CI SRC	38-50	cipzáras téli csizma	95954													425
84042	uvex quatro GTX	S3 WR HI CI HRO SRC	38-48	Félcipő	-													423
84052	uvex quatro GTX	S3 WR HI CI HRO SRC	38-48	fűzős bakancs	-													423
84261	uvex 1 business	S3 SRC	39-52	bebujós csizma, 10-es szélesség	95157													381
84262	uvex 1 business	S3 SRC	39-52	bebujós csizma, 11-es szélesség	95158													381
84263	uvex 1 business	S3 SRC	39-52	bebujós csizma, 12-es szélesség	95159													381
84271	uvex 1 business	S3 SRC	39-52	Fűzős bakancs, 10-es szélesség	95157													381
84272	uvex 1 business	S3 SRC	39-52	Fűzős bakancs, 11-es szélesség	95158													381
84273	uvex 1 business	S3 SRC	39-52	Fűzős bakancs, 12-es szélesség	95159													381
84281	uvex 1 business	S3 SRC	39-52	Félcipő, 10-es szélesség	95157													380
84282	uvex 1 business	S3 SRC	39-52	Félcipő, 11-es szélesség	95158													380
84283	uvex 1 business	S3 SRC	39-52	Félcipő, 12-es szélesség	95159													380
84697	uvex 1 business	S2 SRC	39-52	Félcipő, 10-es szélesség	95157													380
84698	uvex 1 business	S2 SRC	39-52	Félcipő, 11-es szélesség	95158													380
84699	uvex 1 business	S2 SRC	39-52	Félcipő, 12-es szélesség	95159													380
85117	uvex 1 x-tended support	S1 SRC	35-52	Perforált félcipő, 10-es szélesség	95347													370

Az uvex medicare termékekkel kapcsolatos további információkat a 329 – 339. oldalon találja.

Cikkszám	Kollekció	EN ISO 20345	Méretek	Termék	Tartalék talpbetét	Acél középtalp	uvex xenova® középtalp	uvex climazone	uvex xenova® orrmerevítő	ESD	Festékkemlegesség	uvex medicare	ÖNorm Z 1259	GORE-TEX®	BOA	Oldal
85118	uvex 1 x-tended support	S1 SRC	35-52	Perforált félcipő, 11-es szélesség	95348											370
85119	uvex 1 x-tended support	S1 SRC	35-52	Perforált félcipő, 12-es szélesség	95349											370
85127	uvex 1 x-tended support	S1 SRC	35-52	Perforált félcipő, 10-es szélesség	95347											370
85128	uvex 1 x-tended support	S1 SRC	35-52	Perforált félcipő, 11-es szélesség	95348											370
85129	uvex 1 x-tended support	S1 SRC	35-52	Perforált félcipő, 12-es szélesség	95349											370
85141	uvex 1 x-tended support	S1 P SRC	35-52	Perforált félcipő, 10-es szélesség	95347											371
85142	uvex 1 x-tended support	S1 P SRC	35-52	Perforált félcipő, 11-es szélesség	95348											371
85143	uvex 1 x-tended support	S1 P SRC	35-52	Perforált félcipő, 12-es szélesség	95349											371
85161	uvex 1 x-tended support	S3 SRC	35-52	Félcipő, 10-es szélesség	95347											372
85162	uvex 1 x-tended support	S3 SRC	35-52	Félcipő, 11-es szélesség	95348											372
85163	uvex 1 x-tended support	S3 SRC	35-52	Félcipő, 12-es szélesség	95349											372
85171	uvex 1 x-tended support	S3 SRC	35-52	Fűzős bakancs, 10-es szélesség	95347											372
85172	uvex 1 x-tended support	S3 SRC	35-52	Fűzős bakancs, 11-es szélesség	95348											372
85173	uvex 1 x-tended support	S3 SRC	35-52	Fűzős bakancs, 12-es szélesség	95349											372
85191	uvex 1 x-tended support	S1 P SRC	35-52	Perforált félcipő, 10-es szélesség	95347											371
85192	uvex 1 x-tended support	S1 P SRC	35-52	Perforált félcipő, 11-es szélesség	95348											371
85193	uvex 1 x-tended support	S1 P SRC	35-52	Perforált félcipő, 12-es szélesség	95349											371
85307	uvex 1	S1 SRC	35-52	Szandál, 10-es szélesség	95347											366
85308	uvex 1	S1 SRC	35-52	Szandál, 11-es szélesség	95348											366
85309	uvex 1	S1 SRC	35-52	Szandál, 12-es szélesség	95349											366
85310	uvex 1	S1 SRC	35-52	Perforált félcipő, 14-es szélesség	95340											367
85317	uvex 1	S1 SRC	35-52	Perforált félcipő, 10-es szélesség	95347											367
85318	uvex 1	S1 SRC	35-52	Perforált félcipő, 11-es szélesség	95348											367
85319	uvex 1	S1 SRC	35-52	Perforált félcipő, 12-es szélesség	95349											367
85320	uvex 1	S1 SRC	35-52	perforált fűzős bakancs, 14-es szélesség	95340											367
85327	uvex 1	S1 SRC	35-52	perforált fűzős bakancs, 10-es szélesség	95347											367
85328	uvex 1	S1 SRC	35-52	perforált fűzős bakancs, 11-es szélesség	95348											367
85329	uvex 1	S1 SRC	35-52	perforált fűzős bakancs, 12-es szélesség	95349											367
85340	uvex 1	S2 SRC	35-52	Félcipő, 14-es szélesség	95340											366
85347	uvex 1	S2 SRC	35-52	Félcipő, 10-es szélesség	95347											366
85348	uvex 1	S2 SRC	35-52	Félcipő, 11-es szélesség	95348											366
85349	uvex 1	S2 SRC	35-52	Félcipő, 12-es szélesség	95349											366
85361	uvex 1	S1 P SRC	35-52	Szandál, 10-es szélesség	95347											372
85362	uvex 1	S1 P SRC	35-52	Szandál, 11-es szélesség	95348											372
85363	uvex 1	S1 P SRC	35-52	Szandál, 12-es szélesség	95349											372
85420	uvex 1	S1 SRC	35-52	Szandál, 14-es szélesség	95340											362
85427	uvex 1	S1 SRC	35-52	Szandál, 10-es szélesség	95347											362
85428	uvex 1	S1 SRC	35-52	Szandál, 11-es szélesség	95348											362
85429	uvex 1	S1 SRC	35-52	Szandál, 12-es szélesség	95349											362
85430	uvex 1	S1 SRC	35-52	Perforált félcipő, 14-es szélesség	95340											362
85437	uvex 1	S1 SRC	35-52	Perforált félcipő, 10-es szélesség	95347											362
85438	uvex 1	S1 SRC	35-52	Perforált félcipő, 11-es szélesség	95348											362
85439	uvex 1	S1 SRC	35-52	Perforált félcipő, 12-es szélesség	95349											362
85440	uvex 1	S2 SRC	35-52	Félcipő, 14-es szélesség	95340											363
85447	uvex 1	S2 SRC	35-52	Félcipő, 10-es szélesség	95347											363
85448	uvex 1	S2 SRC	35-52	Félcipő, 11-es szélesség	95348											363
85449	uvex 1	S2 SRC	35-52	Félcipő, 12-es szélesség	95349											363
85450	uvex 1	S2 SRC	35-52	Fűzős bakancs, 14-es szélesség	95340											363
85457	uvex 1	S2 SRC	35-52	Fűzős bakancs, 10-es szélesség	95347											363
85458	uvex 1	S2 SRC	35-52	Fűzős bakancs, 11-es szélesség	95348											363
85459	uvex 1	S2 SRC	35-52	Fűzős bakancs, 12-es szélesség	95349											363
85467	uvex 1	S1 SRC	35-52	Perforált félcipő, 10-es szélesség	95347											365
85468	uvex 1	S1 SRC	35-52	Perforált félcipő, 11-es szélesség	95348											365
85469	uvex 1	S1 SRC	35-52	Perforált félcipő, 12-es szélesség	95349											365
85477	uvex 1	S1 SRC	35-52	perforált fűzős bakancs, 10-es szélesség	95347											365
85478	uvex 1	S1 SRC	35-52	perforált fűzős bakancs, 11-es szélesség	95348											365
85479	uvex 1	S1 SRC	35-52	perforált fűzős bakancs, 12-es szélesség	95349											365
85521	uvex 1	S3 SRC	35-52	Félcipő, 10-es szélesség	95347											376
85522	uvex 1	S3 SRC	35-52	Félcipő, 11-es szélesség	95348											376
85523	uvex 1	S3 SRC	35-52	Félcipő, 12-es szélesség	95349											376
85524	uvex 1	S3 SRC	35-52	Félcipő, 14-es szélesség	95340											376
85551	uvex 1	S3 SRC	35-52	Fűzős bakancs, 10-es szélesség	95347											377
85552	uvex 1	S3 SRC	35-52	Fűzős bakancs, 11-es szélesség	95348											377
85553	uvex 1	S3 SRC	35-52	Fűzős bakancs, 12-es szélesség	95349											377
85554	uvex 1	S3 SRC	35-52	Fűzős bakancs, 14-es szélesség	95340											377
85607	uvex 1 ladies	S1 SRC	35 - 43	Szandál, 10-es szélesség	95347											374
85608	uvex 1 ladies	S1 SRC	35 - 43	Szandál, 11-es szélesség	95348											374
85617	uvex 1 ladies	S1 SRC	35 - 43	Perforált félcipő, 10-es szélesség	95347											375
85618	uvex 1 ladies	S1 SRC	35 - 43	Perforált félcipő, 11-es szélesség	95348											375
85627	uvex 1 ladies	S2 SRC	35 - 43	Félcipő, 10-es szélesség	95347											374
85628	uvex 1 ladies	S2 SRC	35 - 43	Félcipő, 11-es szélesség	95348											374
85647	uvex 1 ladies	S1 SRC	35 - 43	perforált fűzős bakancs, 10-es szélesség	95347											375
85648	uvex 1 ladies	S1 SRC	35 - 43	perforált fűzős bakancs, 11-es szélesség	95348											375
85983	uvex offroad construction	S3 SRC	35 - 50	Félcipő, 11-es szélesség	95370											426
85993	uvex offroad construction	S3 SRC	35 - 50	Fűzős bakancs, 11-es szélesség	95370											426
94756	Tartozékok	S5 SRC	36 - 50	PVC munkavédelmi csizma, sárga	-											433
94766	Tartozékok	S5 SRC	36 - 47	PVC munkavédelmi csizma, fehér	-											433
94900	Talpbetétek		35-52	uvex 1 G2 komfort talpbetét	-											429
94907	Talpbetétek		35-52	uvex 1 G2 komfort talpbetét	-											429
94908	Talpbetétek		35-52	uvex 1 G2 komfort talpbetét	-											429

Az uvex medicare termékekkel kapcsolatos további információkat a 329 - 339. oldalon találja.



Munkavédelmi lábbelik

Gyors áttekintés

Cikkszám	Kollekció	EN ISO 20345	Méret	Termék	Tartalak talpbetét	Tartalak talpbetét										Oldal	
						Acél középtalp	uvex xenova® középtalp	uvex climazone	uvex xenova® orrmerevítő	ESD	Festékszemlegesség	uvex medicare	ÖNorm Z 1259	GORE-TEX®	BOA		
94909	Talpbetétek		35-52	uvex 1 G2 komfort talpbetét	-												429
94969	uvex motorsport	S1 SRA	36-48	Félcipő	95950												385
94979	uvex motorsport	S1 SRA	36-48	Félcipő	95950												385
95041	uvex 2 xenova®	S1 P SRC	38-52	Szandál, 10-es szélesség	95347												404
95042	uvex 2 xenova®	S1 P SRC	38-52	Szandál, 11-es szélesség	95348												404
95043	uvex 2 xenova®	S1 P SRC	38-52	Szandál, 12-es szélesség	95349												404
95047	uvex 2 xenova®	S1 SRC	38-52	Szandál, 10-es szélesség	95347												403
95048	uvex 2 xenova®	S1 SRC	38-52	Szandál, 11-es szélesség	95348												403
95049	uvex 2 xenova®	S1 SRC	38-52	Szandál, 12-es szélesség	95349												403
95057	uvex 2 xenova®	S1 SRC	38-52	Perforált félcipő, 10-es szélesség	95347												405
95058	uvex 2 xenova®	S1 SRC	38-52	Perforált félcipő, 11-es szélesség	95348												405
95059	uvex 2 xenova®	S1 SRC	38-52	Perforált félcipő, 12-es szélesség	95349												405
95061	uvex 2 xenova®	S3 SRC	38-52	Félcipő, 10-es szélesség	95347												410
95062	uvex 2 xenova®	S3 SRC	38-52	Félcipő, 11-es szélesség	95348												410
95063	uvex 2 xenova®	S3 SRC	38-52	Félcipő, 12-es szélesség	95349												410
95067	uvex 2 xenova®	S2 SRC	38-52	Félcipő, 10-es szélesség	95347												408
95068	uvex 2 xenova®	S2 SRC	38-52	Félcipő, 11-es szélesség	95348												408
95069	uvex 2 xenova®	S2 SRC	38-52	Félcipő, 12-es szélesség	95349												408
95071	uvex 2 xenova®	S3 SRC	38-52	Fűzős bakancs, 10-es szélesség	95347												411
95072	uvex 2 xenova®	S3 SRC	38-52	Fűzős bakancs, 11-es szélesség	95348												411
95073	uvex 2 xenova®	S3 SRC	38-52	Fűzős bakancs, 12-es szélesség	95349												411
95077	uvex 2 xenova®	S2 SRC	38-52	Fűzős bakancs, 10-es szélesség	95347												409
95078	uvex 2 xenova®	S2 SRC	38-52	Fűzős bakancs, 11-es szélesség	95348												409
95079	uvex 2 xenova®	S2 SRC	38-52	Fűzős bakancs, 12-es szélesség	95349												409
95087	uvex 2 xenova®	S2 SRC	38-52	Félcipő, 10-es szélesség	95347												407
95088	uvex 2 xenova®	S2 SRC	38-52	Félcipő, 11-es szélesség	95348												407
95089	uvex 2 xenova®	S2 SRC	38-52	Félcipő, 12-es szélesség	95349												407
95102	uvex business casual	S1 P SRC	38-48	Félcipő	95388												383
95108	uvex business casual	S1 SRC	38-48	Félcipő	95388												383
95112	uvex business casual	S1 P SRC	38-48	Félcipő	95388												383
95122	uvex business casual	S1 P SRC	38-48	Félcipő	95388												383
95128	uvex business casual	S1 SRC	38-48	Félcipő	95388												383
95157	Talpbetétek		35-52	uvex 1 business komfort talpbetét, 10-es szélesség	-												430
95158	Talpbetétek		35-52	uvex 1 business komfort talpbetét, 11-es szélesség	-												430
95159	Talpbetétek		35-52	uvex 1 business komfort talpbetét, 12-es szélesség	-												430
95177	Talpbetétek		35-52	uvex 1 sport NC komfort talpbetét, 10-es szélesség "global change"	-												430
95178	Talpbetétek		35-52	uvex 1 sport NC komfort talpbetét, 10-es szélesség	-												430
95179	Talpbetétek		35-52	uvex 1 sport NC komfort talpbetét, 12-es szélesség	-												430
95187	Talpbetétek		35-52	uvex 2 trend komfort talpbetét, 10-es szélesség	-												430
95188	Talpbetétek		35-52	uvex 2 trend komfort talpbetét, 11-es szélesség	-												430
95189	Talpbetétek		35-52	uvex 2 trend komfort talpbetét, 12-es szélesség	-												430
95281	Talpbetétek		35-52	uvex tune-up, low uvex 1, uvex 2, uvex 2 xenova® komfort talpbetét	-												428
95282	Talpbetétek		35-52	uvex tune-up, medium uvex 1, uvex 2, uvex 2 xenova® komfort talpbetét	-												428
95283	Talpbetétek		35-52	uvex tune-up, high uvex 1, uvex 2, uvex 2 xenova® komfort talpbetét	-												428
95284	Talpbetétek		35-52	uvex tune-up, low uvex 1 sport komfort talpbetét	-												428
95285	Talpbetétek		35-52	uvex tune-up, medium uvex 1 sport komfort talpbetét	-												428
95286	Talpbetétek		35-52	uvex tune-up, high uvex 1 sport komfort talpbetét	-												428
95287	Talpbetétek		35-52	uvex tune-up, low uvex 1 G2 komfort talpbetét	-												428
95288	Talpbetétek		35-52	uvex tune-up, medium uvex 1 G2 komfort talpbetét	-												428
95289	Talpbetétek		35-52	uvex tune-up, high uvex 1 G2 komfort talpbetét	-												428
95340	Talpbetétek		35-52	Klimakomfort-talpbetét, 14-es szélesség	-												429
95347	Talpbetétek		35-52	Klimakomfort-talpbetét, 10-es szélesség	-												429
95348	Talpbetétek		35-52	Klimakomfort-talpbetét, 11-es szélesség	-												429
95349	Talpbetétek		35-52	Klimakomfort-talpbetét, 12-es szélesség	-												429
95370	Talpbetétek		35-48	Klimakomfort talpbetét	-												431
95388	Talpbetétek		38-48	Klimakomfort-talpbetét, 11-es szélesség	-												431
95414	uvex office	S1 SRA	38-47	Félcipő	-												384
95419	uvex office	S1 SRA	38-47	Félcipő	-												384
95422	uvex office	S1 P SRA	38-47	Félcipő	-												384
95531	uvex 2 xenova®	S1 P SRC	38-52	Szandál, 10-es szélesség	95347												404
95532	uvex 2 xenova®	S1 P SRC	38-52	Szandál, 11-es szélesség	95348												404
95533	uvex 2 xenova®	S1 P SRC	38-52	Szandál, 12-es szélesség	95349												404
95537	uvex 2 xenova®	S1 SRC	38-52	Szandál, 10-es szélesség	95347												403
95538	uvex 2 xenova®	S1 SRC	38-52	Szandál, 11-es szélesség	95348												403
95539	uvex 2 xenova®	S1 SRC	38-52	Szandál, 12-es szélesség	95349												403
95547	uvex 2 xenova®	S1 SRC	38-52	Perforált félcipő, 10-es szélesség	95347												405
95548	uvex 2 xenova®	S1 SRC	38-52	Perforált félcipő, 11-es szélesség	95348												405
95549	uvex 2 xenova®	S1 SRC	38-52	Perforált félcipő, 12-es szélesség	95349												405
95551	uvex 2 xenova®	S3 SRC	38-52	Félcipő, 10-es szélesség	95347												410
95552	uvex 2 xenova®	S3 SRC	38-52	Félcipő, 11-es szélesség	95348												410
95553	uvex 2 xenova®	S3 SRC	38-52	Félcipő, 12-es szélesség	95349												410
95557	uvex 2 xenova®	S2 SRC	38-52	Félcipő, 10-es szélesség	95347												408
95558	uvex 2 xenova®	S2 SRC	38-52	Félcipő, 11-es szélesség	95348												408
95559	uvex 2 xenova®	S2 SRC	38-52	Félcipő, 12-es szélesség	95349												408
95561	uvex 2 xenova®	S3 SRC	38-52	Fűzős bakancs, 10-es szélesség	95347												411
95562	uvex 2 xenova®	S3 SRC	38-52	Fűzős bakancs, 11-es szélesség	95348												411
95563	uvex 2 xenova®	S3 SRC	38-52	Fűzős bakancs, 12-es szélesség	95349												411
95567	uvex 2 xenova®	S2 SRC	38-52	Fűzős bakancs, 10-es szélesség	95347												409
95568	uvex 2 xenova®	S2 SRC	38-52	Fűzős bakancs, 11-es szélesség	95348												409

Az uvex medicare termékekkel kapcsolatos további információkat a 329 – 339. oldalon találja.

Cikkszám	Kollekció	EN ISO 20345	Méretek	Termék	Tartalmak talpbetét	Acél középtalp	uvex xenova® középtalp	uvex climazone	uvex xenova® orrmerevítő	ESD	Festékszemlegesség	uvex medicare	ÖNorm Z 1259	GORE-TEX®	BOA	Oldal
95569	uvex 2 xenova®	S2 SRC	38 – 52	Fűzős bakancs, 12-es szélesség	95349											409
95577	uvex 2 xenova®	S2 SRC	38 – 52	Félcipő, 10-es szélesség	95347											407
95578	uvex 2 xenova®	S2 SRC	38 – 52	Félcipő, 11-es szélesség	95348											407
95579	uvex 2 xenova®	S2 SRC	38 – 52	Félcipő, 12-es szélesség	95349											407
95581	uvex 2 xenova®	S1 P SRC	38 – 52	Perforált félcipő, 10-es szélesség	95347											406
95582	uvex 2 xenova®	S1 P SRC	38 – 52	Perforált félcipő, 11-es szélesség	95348											406
95583	uvex 2 xenova®	S1 P SRC	38 – 52	Perforált félcipő, 12-es szélesség	95349											406
95591	uvex 2 xenova®	S1 P SRC	38 – 52	Szandál, 10-es szélesség	95347											404
95592	uvex 2 xenova®	S1 P SRC	38 – 52	Szandál, 11-es szélesség	95348											404
95593	uvex 2 xenova®	S1 P SRC	38 – 52	Szandál, 12-es szélesség	95349											404
95597	uvex 2 xenova®	S1 SRC	38 – 52	Szandál, 10-es szélesség	95347											403
95598	uvex 2 xenova®	S1 SRC	38 – 52	Szandál, 11-es szélesség	95348											403
95599	uvex 2 xenova®	S1 SRC	38 – 52	Szandál, 12-es szélesség	95349											403
95607	uvex 2 xenova®	S1 SRC	38 – 52	Perforált félcipő, 10-es szélesség	95347											405
95608	uvex 2 xenova®	S1 SRC	38 – 52	Perforált félcipő, 11-es szélesség	95348											405
95609	uvex 2 xenova®	S1 SRC	38 – 52	Perforált félcipő, 12-es szélesség	95349											405
95641	uvex 2 xenova®	S3 SRC	38 – 52	Félcipő, 10-es szélesség	95347											410
95642	uvex 2 xenova®	S3 SRC	38 – 52	Félcipő, 11-es szélesség	95348											410
95643	uvex 2 xenova®	S3 SRC	38 – 52	Félcipő, 12-es szélesség	95349											410
95647	uvex 2 xenova®	S2 SRC	38 – 52	Félcipő, 10-es szélesség	95347											408
95648	uvex 2 xenova®	S2 SRC	38 – 52	Félcipő, 11-es szélesség	95348											408
95649	uvex 2 xenova®	S2 SRC	38 – 52	Félcipő, 12-es szélesség	95349											408
95661	uvex 2 xenova®	S3 SRC	38 – 52	Fűzős bakancs, 10-es szélesség	95347											411
95662	uvex 2 xenova®	S3 SRC	38 – 52	Fűzős bakancs, 11-es szélesség	95348											411
95663	uvex 2 xenova®	S3 SRC	38 – 52	Fűzős bakancs, 12-es szélesség	95349											411
95667	uvex 2 xenova®	S2 SRC	38 – 52	Fűzős bakancs, 10-es szélesség	95347											409
95668	uvex 2 xenova®	S2 SRC	38 – 52	Fűzős bakancs, 11-es szélesség	95348											409
95669	uvex 2 xenova®	S2 SRC	38 – 52	Fűzős bakancs, 12-es szélesség	95349											409
95687	uvex 2 xenova®	S2 SRC	38 – 52	Félcipő, 10-es szélesség	95347											407
95688	uvex 2 xenova®	S2 SRC	38 – 52	Félcipő, 11-es szélesség	95348											407
95689	uvex 2 xenova®	S2 SRC	38 – 52	Félcipő, 12-es szélesség	95349											407
95790	Talpbetétek		38 – 52	Klimakomfort-talpbetét, 14-es szélesség	-											429
95797	Talpbetétek		35–52	Klimakomfort-talpbetét, 10-es szélesség	-											429
95798	Talpbetétek		36 – 52	Klimakomfort-talpbetét, 11-es szélesség	-											429
95799	Talpbetétek		37 – 52	Klimakomfort-talpbetét, 12-es szélesség	-											429
95950	Talpbetétek		36 – 48	uvex hydroflex® GEL klimakomfort talpbetét	-											431
95954	Talpbetétek		38 – 50	uvex 3D hydroflex® szivacsból készült klimakomfort talpbetét	-											431
95956	Talpbetétek		35 – 50	uvex 3D hydroflex® szivacsból készült klimakomfort talpbetét	-											431
9698100	uvex nano shoe add on			Cipőimpregnáló	-											432
9698300	uvex nano shoe add in			Cipőfertőtlenítő	-											432
98754	Tartozékok		39 – 48	védőzokni	-											433

Az EN ISO 20345 szabvány szerinti biztonsági kategóriák

SB	Ipari használatra szánt munkavédelmi lábbelik; orrmerevítő ellenálló képessége: 200 joule
S1	Olyan területek, amelyeken nem várható a nedvesség hatásának kialakulása. Kiegészítésként szükséges az antisztatikus tulajdonság, energiaelnyelés a sarkaknál, zárt sarokrész és az üzemanyagok való ellenállás.
S2	Olyan területek, amelyeken járulékosan számolni kell a nedvesség hatásának kialakulásával. S1 mellett hidrofobizált (vízálló) bőr.
S3	Olyan területek az S2 esetében, amelyeken járulékosan szükséges az átszűrődés elleni védelem és a barázdált járótalp.
S5	Olyan nedves területek, amelyeken járulékosan szükséges az átszűrődés elleni védelem és a barázdált járótalp.

Az uvex medicare termékekkel kapcsolatos további információkat a 329 – 339. oldalon találja.



Profitáljon tudásunkból

Az uvex academy minősített képzést és továbbképzést kínál az egyéni védőeszközök, valamint az üzemi munkabiztonság témájában.

Az uvex academy által kínált összes oktatás lefoglalható az uvexen belül, vagy kihelyezett szeminárium formájában. Kérésre az Ön egyéni igényei szerint is kidolgozunk szemináriumokat.

- lézerrel szembeni védelem
- szemvédelem (bővebb információ: 45. oldal)
- korrekciós védőszemüvegek (bővebb információ: 340. oldal)
- hallásvédelem
- kézvédlem (bővebb információ: 197. oldal)
- lábfejképvédlem
- gyakorlat



Az uvex academy
az Ön hozzáértő partnere
a minősített képzés és továbbképzés terén.

További
információt az
uvex-academy.com
oldalon talál



uvex védőszemüvegek 11

Bevonatolási technológia	14	Hegesztőszemüvegek	58
Jelölés és szabványok	17	Tartozékok	66
Szemüveglencse-színezés	18	Szemüvegzsínórok- és -tokok táblázata	72
Száras szemüvegek	22	Alkalmazási javaslatok	73
Dioptriás szemüveg felett hordható munkavédelmi szemüvegek	46	A védőszemüvegek gyors áttekintése	74
Nagy látóterű kosárszemüvegek	48		

uvex hallásvédelem 77

Ha a biztonságról van szó, csupa fül vagyunk	78	Pántos füldugó	92
Méret és illeszkedés	80	Fültokos hallásvédő	94
Egyszer használatos hallásvédő füldugó	84	Kombináció az uvex pheos sisakrendszerrel	98
Többször használható hallásvédő füldugó	88	Tartozékok	100
Észlelhető hallásvédő füldugó	90	A hallásvédelem gyors áttekintése	102

uvex fejkédelem 103

A szabványok áttekintése	104	Arcvédők és arcvédelem	126
Védősisakok	106	Arcvédelmi rendszer	130
Tartozékok	116	Tartozékok– Kombinációs lehetőségek	133
Fejlámpák	119	Útésvédő sapkák	136
Arcvédők, jelölés és szabványok	122	A fejkédelem gyors áttekintése	139

uvex légzésvédelem 141

Légzésvédelmi tanácsadó	143	uvex silv-Air e légzésvédő álarok	154
Az uvex légzésvédelmi navigátora	144	uvex silv-Air p légzésvédő álarok	157
Alkalmazási áttekintés	145	uvex silv-Air c légzésvédő álarok	161
Kombinációs lehetőségek uvex védőszemüvegekkel	146	Piktogramos áttekintés – Funkciók	166
uvex silv-Air premium légzésvédő álarok	148	A légzésvédelem gyors áttekintése	167

uvex egyszer használatos védőruházat 169

Útmutató a szabványokhoz és a termékekhez	170	Klímavizsgálat	183
3B típusú egyszer használatos vegyvédelmi ruha	173	Fertőző anyagok elleni védelem	184
4B típusú egyszer használatos vegyvédelmi overall	177	Áteresztés	185
5/6. típusú egyszer használatos vegyvédelmi ruha	178	Használati útmutató és kiválasztás	186
Tartozékok	181	uvex Chemical Expert System	190
Anyag- és varrattechnológia	182		

uvex védőkesztyűk 191

uvex Chemical Expert System	196	Védőkesztyű mechanikai kockázatok ellen	205
Új szabványok: EN 388, EN ISO 374, DIN EN 16350	198	Védőkesztyű vegyi kockázatok ellen	244
Élelmiszerbiztonság	201	Egyszer használatos védőkesztyű	255
Az uvex Glove Navigator	204	A védőkesztyűk gyors áttekintése	256

uvex munkaruházat 257

Fenntarthatóság	258	uvex perfect kollekción	270
uvex 26 kollekción	260	uvex multi function kollekción	271
uvex suXXeed kollekción	266	uvex cut kollekción	272
uvex perfeXXion kollekción	267	uvex protection flash kollekción	282
uvex handwerk profisystem metall	268	A munkaruházat gyors áttekintése	286
uvex new worker kollekción	269		

uvex személyre szabott egyéni védőeszközök 287

Korrekción védőszemüvegek	294	uvex medicare ortopédiai lábvédelem	330
Szemüvegek képernyőhöz	322		

uvex biztonsági lábbelik 341

uvex climazone	342	Biztonsági lábbelik	352
Alkalmazási területek	346	Tartozékok: Kivehető talpbetétek	428
Piktogramos áttekintés	347	uvex ápolási rendszer	432
Szabványok és jelölések	348	Polimer csizma	433
ESD	350	A biztonsági lábbelik gyors áttekintése	434
uvex többszélességű rendszer	351		

uvex



Magyar nyelvű kiadás

UVEX Safety Hungaria Bt.
Terstyánszky u. 23
2083 Solymár
HUNGARY

Tel.: +36 26 560093
Fax.: +36 26 560092
Mobile.: +36 30 477 3135
E-Mail: e.boros@uvex.de
Internet: uvex-safety.hu

protecting people